

ACADEMIA NACIONAL DE  
EDUCACIÓN

***NUEVAS UNIVERSIDADES  
PARA UN NUEVO PAÍS  
Y LA EDUCACIÓN SUPERIOR***

1968 - 2010

**Alberto C. Taquini (hijo)**



**BUENOS AIRES**

***NUEVAS UNIVERSIDADES  
PARA UN NUEVO PAÍS  
Y LA EDUCACIÓN SUPERIOR***

***1968 - 2010***

**NÓMINA DE ACADÉMICOS  
DE NÚMERO**

Prof. María C. AGUDO de CORSICO  
Dra. Beatriz BALIAN de TAGTACHIAN  
Dr. Pedro Luis BARCIA  
Dr. Antonio M. BATTRO  
Dr. Jorge E. BOSCH  
Dr. José Luis CANTINI  
Prof. Alberto Raúl DALLO  
Dra. Ana Lucia FREGA  
Prof. Cristina Elvira FRITZSCHE  
Dr. Guillermo JAIM ETCHEVERRY  
Dra. María Antonia GALLART  
Prof. Alfredo M. van GELDEREN  
Dr. Alieto Aldo GUADAGNI  
Dr. Roberto Manuel IGARZA  
Dr. Julio César LABAKE  
Dr. Ramón Carlos LEIGUARDA  
Dr. Juan José LLACH  
Prof. Rosa E. MOURE de VICIEN  
Dr. Horacio Alcides O'DONNELL  
Dr. Humberto PETREI  
Dr. Miguel PETTY S.J  
Dr. Avelino José PORTO  
Ing. Horacio C. REGGINI  
Dr. Adalberto RODRÍGUEZ GIAVARINI  
Prof. Marta Beatriz ROYO  
Lic. María SAENZ QUESADA  
Prof. Antonio F. SALONIA  
Dr. Horacio SANGUINETTI  
Dra. Ruth SAUTU  
Prof. Luisa Margarita SCHWEIZER  
Dr. Luis Ricardo SILVA  
Dr. Pedro SIMONCINI  
Ing. Marcelo Antonio SOBREVILA  
Dr. Alberto C. TAQUINI (h)  
Lic. Juan Carlos TEDESCO  
Dr. Jorge Reinaldo VANOSSI  
Dr. Marcelo J. VERNENGO

**ACADÉMICOS EMÉRITOS**

Dr. Alejandro J. ARVIA  
Mons. Guillermo BLANCO  
Dr. Pedro J. FRIAS  
Dr. Alberto P. MAIZTEGUI

**ACADÉMICOS CORRESPONDIENTES**

Prof. Soledad ARDILES GRAY de STEIN  
(Pcia. de Tucumán)  
Dr. John BRADEMÁS (Estados Unidos)  
Dr. Ricardo DIEZ HOCHLEITNER  
(España)  
Dr. Hugo JURÍ (Pcia. de Córdoba)  
Dr. Pierre LENA (Francia)  
Dr. Ernesto J. MAEDER (Pcia. de Chaco)  
Prof. Catalina MENDEZ de  
MEDINA LAREU  
( Pcia. de Corrientes)  
Ing. Miguel Angel YADAROLA  
(Pcia. de Córdoba)

ACADEMIA NACIONAL DE  
EDUCACIÓN

***NUEVAS UNIVERSIDADES  
PARA UN NUEVO PAÍS  
Y LA EDUCACIÓN SUPERIOR***

*1968 - 2010*

**Alberto C. Taquini (hijo)**



**BUENOS AIRES**

Taquini (h), Alberto C.

Nuevas universidades para un nuevo país y la educación superior: 1968-2010. - 1a ed. - Buenos Aires : Academia Nacional de Educación, 2010.  
432 p. + DVD ; 15x23 cm. - (Estudios / Antonio F. Salonia)

ISBN 978-987-9145-25-8

1. Enseñanza Superior. I. Título  
CDD 378.009

Los juicios y opiniones que se expresan en esta obra corresponden a su autor y no reflejan necesariamente la posición oficial de la Academia Nacional de Educación.

© NUEVAS UNIVERSIDADES PARA UN NUEVO PAÍS  
Y LA EDUCACIÓN SUPERIOR: 1968 - 2010

© Academia Nacional de Educación

Pacheco de Melo 2084

1126 Buenos Aires

República Argentina

Tel.: 4806-2818/8817

[www.acaedu.edu.ar](http://www.acaedu.edu.ar)

[ane@acaedu.edu.ar](mailto:ane@acaedu.edu.ar)

*La edición de la serie "Estudios" está coordinada por el académico Antonio Francisco Salonia, miembro de la Comisión de Publicaciones, división que integran los académicos Beatriz Balian de Tagtachian, Ana Lucía Frega, Alieto Aldo Guadagni, Marcelo Antonio Sobrevila y Jorge Reinaldo Vanossi.*

Hecho el depósito previsto por la ley N°11.723.

I.S.B.N. 978-987-9145-25-8

Primera edición.

Buenos Aires, 2010.

Compuso los originales: Gabriel Martín Gil.

Revisó las pruebas de impresión: Andrés Kaller.

Diseño de tapa: Academia Nacional de Educación.

Imprimió: Estudio Sigma S.R.L. (J.E.Uriburu 1252 piso 8, Buenos Aires).

Impreso en la Argentina.

*Printed in Argentina.*

## ÍNDICE

Introducción .....	I
Universidades nacionales: su creación .....	XI
Notas para el investigador.....	XIII
Notas para el lector sobre el uso del dvd que acompaña esta publicación.....	XIII
<b>Así empezamos</b>	
Creación de universidades (1968).....	3
Programa de adecuamiento de la enseñanza universitaria argentina a las necesidades del desarrollo.....	4
Creación de Universidades: Una política 1970.....	27
El Ministerio de Educación acepta la creación de nuevas universidades (9 de noviembre de 1970).....	49
Nuevas Universidades para un nuevo país .....	53
<b>Universidad, ciencia y cultura: aportes</b>	
Educación superior y ciberespacio .....	57
Globalización, Ciencia y Universidad.....	73
Hacia una nueva educación superior .....	89
La Argentina que nace (Diciembre de 2009).....	101
<b>Reimpresión del Estudio N° 17</b>	
Presentación del Estudio N° 17 .....	107
Prólogo .....	111
Presentación del Estudio N°6 .....	117
<b>El contexto de la educación superior</b>	
Algunas características de la demanda social para la educación .....	143

## **Sección A: La educación superior**

Datos sobre matrícula educativa.....	183
De las nuevas universidades a los colegios universitarios: 1968-1999.....	191
Transferencia de alumnos entre los niveles polimodal y superior .....	231
Transferencia de alumnos en la educación superior.....	265
Colegios universitarios .....	279

## **Sección B: Colegios universitarios reimpresión**

Prólogo .....	305
---------------	-----

### **El contexto de la educación superior**

La demanda de la fuerza laboral, hoy .....	309
Los nuevos desafíos de la educación .....	327

### **Colegios universitarios**

Descentralización educativa y calidad .....	333
Colegios universitarios para la Argentina (I) .....	343
Colegios universitarios para la Argentina (II) .....	353
Bases para la organización de las universidades del conurbano bonaerense .....	369
Articulación de los institutos terciarios con la universidad.....	383
Transición de la educación superior.....	387

### **Anexo documental**

Artículo publicado el domingo 3 de julio de 1994 en La Nación. La Ley de Educación Superior.....	393
Ley de Educación Superior (ley N°24.521): Relación con los colegios universitarios.....	396
Bibliografía .....	403

## INTRODUCCIÓN

La reedición de este libro la encaré actualizándolo e incorporando en él tecnología digital. Esto permitió sistematizar e introducir en la obra otras publicaciones relacionadas con el tema que realicé desde 1968.

Al libro impreso lo acompaña un dvd que almacena lo señalado. El material se encuentra temática y cronológicamente clasificado.

El libro resume las ideas que propuse, realicé y describo: «transformar con la universidad la realidad de nuestra crisis para reinsertarnos exitosamente en el mundo».

Agradezco a la Academia Nacional de Educación, en especial a la Comisión de Publicaciones y a su personal, la ayuda y el apoyo en la realización de este libro.

Empecé el itinerario de lo que aquí fundamento y recopiló al advertir que el tamaño y desmembramiento -físico y académico- de la Universidad de Buenos Aires, mi universidad, debido a su crecimiento estudiantil, subordinaba el desarrollo de la ciencia y que esto deterioraba la instrucción y formación de los alumnos.

La Universidad fue, y todavía sigue siendo, la fuente principal de la generación del conocimiento puro, el que se transmitió a los grupos más calificados de la sociedad, los que por su participación porcentual y el tamaño de la población fueron pequeños.



La universidad argentina a principio del siglo XX tenía unos pocos miles de alumnos. En la década del 30, en la que nací, la población mundial era de 1.000 millones de habitantes; hoy es de 7.000 millones.

Desde la Segunda Guerra Mundial un creciente número de jóvenes tuvo interés en estudios universitarios para capacitarse laboralmente, y esto ocurrió también con la incorporación masiva de la mujer desde los 60.

Las funciones de generar conocimiento y dar educación superior a un creciente número de alumnos le impusieron a la Universidad desafíos cualitativos distintos y exigían la multiplicación de instituciones de educación superior con objetivos cada vez más diversos.

Esta necesidad de universidades de saberes y universidades de masiva capacitación de profesionales generó problemas de estructura que resultaba necesario solucionar.

Advertí que, a los problemas de estructura antedichos, la falta de Universidades en el interior determinaba una migración interna de estudiantes con el consecuente empobrecimiento de sus ciudades.

Sobre estas bases propuse el Plan de Creación de Nuevas Universidades en 1968 (ver pág. 3) en la reunión de la Academia del Plata realizada en la casa de Joaquín V. González, en Chilecito; y luego en mayo de 1970, ante el Consejo de Rectores de Universidades Nacionales (CRUN) (ver pág. 27).

Con mis colaboradores desarrollé este proyecto y para impulsarlo propicié y orienté comisiones locales de apoyo a la idea en varios de los lugares elegidos como propicios para las Universidades a crear.

Cuando esta idea de creación de universidades tomó estado público, ocurrieron fuertes movilizaciones de apoyo y, desde la demanda social, logramos imponerlo.

Creo que, de no haber organizado las comisiones pro universidad, el plan habría fracasado. Entre las comisiones, señalaría la de Río Cuarto, que por el intenso actuar del Ing. A Luccini, el Sr. E.V. Yoma, el Dr. R. Martorelli y el Sr. J. Harriague, tuvo impacto nacional.

También fueron muy activas las comisiones de Lomas de Zamora, liderada por el Ing. N. Vinelli y Sra.; San Juan, por el Dr. Pablo y por Eve Gargiulo; Santiago del Estero, por el Ing. N.R. Ledesma; Quilmes, por el Ing. Emik Ibarra y por el Prof. N. Bonier; Misiones,

por el Cdor. Troxler y por el Dr. René Nicoletti; Zárate-Campana, por el Dr. J. Olmos y por el Cap. Nav. Mario Olmos y de Luján, por el Dr. A. Barrios, por la Prof. Ruth Moujardin y por el Ing. G. Amado. Todas ellas fueron muy importantes para vencer la resistencia a cada creación.

La tarea de la Comisión de Río Cuarto figura en el libro del Dr. R. Martorelli editado por esa Universidad en 1991 y está incluido en la sección «documentos completos» del dvd de este libro. La tarea de las restantes comisiones se plasmo en publicaciones y planes de desarrollo que dirigimos y en diarios nacionales y locales de la época que se involucraron con el proceso.

Con las comisiones impulsamos el proyecto mientras que el Gobierno nacional y las universidades se opusieron. Los principales diarios acompañaron el debate, como consta en los archivos de los mismos. La Nación, diario al que me une una relación familiar e institucional centenaria, lo hace, en coincidencia, desde el comienzo.

La razonabilidad del proyecto y lo antedicho lo impusieron, y por primera vez el Gobierno nacional se comprometió públicamente a apoyar las creaciones (ver pág. 51).

Lograda la creación de la Universidad Nacional de Río Cuarto el 1° de mayo de 1971, se puso en marcha un acelerado proceso de creaciones que determinó la transformación total de la Universidad estatal argentina (ver pág. XI). También ese día logramos la nacionalización de los títulos de la Universidad Provincial de San Juan, lo que significó la primera integración de los subsistemas de universidades nacionales y provinciales.

Entre 1971 y 1973 se pasó de 9 universidades nacionales a 22, las que se integraron con las Universidades provinciales. Bajo este régimen también se crearon otras, que a su vez luego se nacionalizaron. Este es el caso de la transformación *de la* Universidad Provincial de Neuquén mediante la creación de la Universidad Nacional del Comahue.

Mis colaboradores, el Dr. Sadi U. Rife y el Ing. Marcelo Zapiola, fueron los rectores organizadores de las dos primeras de estas nuevas universidades nacionales, las de Río Cuarto y del Comahue. Con ellos y con el Dr. Enrique J. Urgoiti hicimos la tarea cotidiana por muchos años.

A partir de ese momento en todo el país empezó una demanda permanente, a veces sin fundamento suficiente, para tener instituciones locales de educación superior. Por ello y para no equivocar

esas legítimas aspiraciones con la viabilidad fáctica de ciudades pequeñas, en la década del 80 fui perfilando la creación de colegios universitarios (ver pág. 305).

En el año 2000 en la *Harvard School of Education* lo propusimos como una estrategia para la modificación de la educación superior para América latina. Esta propuesta la efectuamos en forma conjunta con dicha universidad, las Asociaciones de *Community Colleges* de Canadá y los Estados Unidos de Norteamérica y el Banco Interamericano de Desarrollo. (Ver sección «documentos completos» del dvd con fecha 04-09-00.)

Propuse la creación de colegios universitarios (*community college, two years college, junior college o university college*, instituciones con historia centenaria en la educación superior comparada) como instituciones de elección en ciudades chicas de 10.000 a 50.000 habitantes, ya que en éstas debe ofrecer educación superior sin llegar a justificar una universidad.

Los colegios universitarios son hoy en el mundo las instituciones educativas más prometedoras.

En este sentido Jill Biden, esposa del vicepresidente estadounidense Joseph R. Biden, declaró el 5 de julio de 2009 en París que los *community colleges* eran la «solución del futuro» para su país. En el mismo sentido se pronunció el presidente Obama el 14 de ese mes, comprometiéndose a elevar al primer puesto mundial la tasa de profesionales universitarios de Estados Unidos -luego de años de estancamiento-, apoyándose en esos establecimientos de enseñanza superior públicos de primer ciclo. (*Le Monde diplomatique*. Ver en el dvd sección documentos completos con fecha 10/06/10.)

Para la creación de los colegios universitarios la ley previó la articulación de la educación superior no universitaria (profesorados e institutos superiores técnicos) con las universidades nacionales y privadas (ver pág. 184). Esta integración permite utilizar los recursos y el potencial del sector no universitario, optimizando sus funciones, al tiempo que jerarquiza los institutos técnicos y de profesorado.

La articulación posibilitó el pasaje de alumnos entre todas las instituciones de educación superior. Estudian un millón quinientos mil alumnos en las universidades y setecientos mil en el sector superior no universitario. Hace diez años la transferencia y pase de alumnos entre estas instituciones no existía; hoy son habituales y en el futuro serán rutina.

Para la transferencia o pase de alumnos entre instituciones, re-

sulta importante un régimen de reconocimiento de los contenidos y de la calidad de lo que se pretende homologar. Esto, que es rutina en sistemas universitarios adelantados, ocurre inorgánicamente en nuestro país. El sistema de créditos, utilizando distintas modalidades, resulta la manera más adecuada, como lo hemos recopilado en 2008 para la VII Cumbre de Rectores de Universidades Estatales de América Latina y el Caribe (ver sección «documentos completos» en el dvd con fecha 21-11-08.)

La calidad de los graduados del secundario, uno de los motivos principales de la deserción en la educación superior, no mejorará hasta tanto todos los institutos de formación docente no se integren académicamente con las universidades, con la ciencia y las TIC, para transformarse radicalmente.

Como están hoy los profesorados resultan obsoletos para las exigencias educativas actuales. Por ello no me parece adecuada la estrategia de mejoramiento de la formación docente sólo por la vía aislada del INFOD, el que, además, influye negativamente en la autonomía provincial y en la diversidad académica curricular.

El proceso de expansión de las universidades no ha sido acompañado con un adecuado mejoramiento de la calidad de la educación superior.

Pruebas nacionales de evaluación al final de cada ciclo y de competencia docente son imperiosas para el mejoramiento de la calidad y la transparencia educativa; esto es todavía muy resistido en nuestro país. Tengo la certeza de que se obtiene más con ellas que con la evaluación de procesos hoy vigente.

Igual que hubo oposición a la creación de universidades, la concreción de colegios universitarios molesta a muchos y por eso los quieren hacer desaparecer; otros que los creen útiles o irreversibles, intentan re-fundarlos con otro ropaje. Cualquiera fuera el resultado, su concepción como articuladores de la educación superior está ya funcionando y para quedarse, aunque se los pueda suprimir nominativamente.

Con las concreciones señaladas pasamos de regímenes legislativos universitarios a una educación superior integrada que impulsa la relación de ésta con la escuela media (ver págs. 46 y 261).

En este libro, no me he ocupado de las universidades privadas pero éstas, afortunadamente, representan ya una parte importante de la transformación de nuestra educación superior y ellas tienen creciente influencia sectorial y testimonial en el sector.

Esto se hace particularmente visible en estos últimos años por-

que muchas de ellas empiezan a ofrecer un perfil diferencial, por distintos motivos, en su participación en la educación superior. Empiezan a tener, gracias al ejercicio de la autonomía, objetivos particulares que les imprimen carácter propio y diferencial en función de su enraizamiento cultural; todo ello contribuye a construir un discurso plural en la sociedad argentina.

Forman parte de este libro las presentaciones de Chilecito (1968) (ver pág. 3) y, ante el Consejo de Rectores de las Universidades Nacionales (1970) que, con el libro Nuevas Universidades para un Nuevo País, Ed. Estrada (1972) (incluido en la sección «documentos completos» del dvd con fecha 01-01-72), y la presente reimpresión del Estudio 17 de nuestra Academia, constituyen el corpus principal del programa de las nuevas universidades iniciado en Chilecito.

El fenomenal cambio ocurrido en este período en el número, localización y diversidad de instituciones de educación superior, de carreras que ellas brindan y de alumnos en el sistema no ha sido acompañado por una gestión institucional adecuada, por lo que la eficiencia operacional del sistema es pobre.

No hay responsabilidad en el cuidado de lo público: se lo dispone como propio y no se lo administra y cuida adecuadamente. Tampoco hay sanción para la administración negligente y desprolija.

Se hace imperioso informatizar todos los indicadores de la educación superior para disponer de parámetros reales con los que establecer planes y poder evaluar rendimientos; hoy la falta de datos no da transparencia ni permite gestionar. Si esto hoy no se realiza, no se debe a restricciones técnicas o presupuestarias.

Es necesario impulsar la visión plural de la educación superior e incluir en ésta la evaluación por resultados tanto de los aspirantes a incorporarse a ella como de los graduados del sector.

El financiamiento de la educación superior es uno de los problemas vigentes en términos de equidad. El enfoque que se utiliza para poner valor con la educación ha mostrado falencias. La organización poco eficiente del sistema y razones teóricas de política presupuestaria inducen a pensar que en vez de financiar solamente a los prestadores de servicios sería más eficaz también hacerlo con los que verdaderamente lo requieren.

El desarrollo de las ciencias en las universidades, que fue el disparador inicial de mi interés en el tema de su transformación, está muy postergado.

Gracias al accionar del CONICET la vida científica de las universidades tiene dimensión. Tal vez la única excepción en cuanto

a la prioridad de la investigación fue en su origen la Universidad Nacional de Río Cuarto, la que hoy, pese a la posterior creación de carreras tradicionales, tiene una posición saliente en la producción científica entre todas las universidades creadas a partir de 1971, según las evaluaciones existentes de producción científica del país.

Para evaluar la participación real de las universidades en la producción científica conviene, en los estudios que para esto en el futuro se realicen, desagregar su producción de aquella vinculada con el personal de CONICET, CNEA, INTA, CITEFA, CIC, CONICOR, INTI y otros organismos de promoción científica que también están actuando dentro de las universidades.

La falta de prioridad científica sigue siendo para mí el principal déficit de nuestras universidades, ello implica pobre nivel cultural que repercute en toda la vida del país. De la cantidad y calidad de los centros de investigación de las universidades también surgirán las incubadoras de negocios, los parques tecnológicos y los *think tanks* que potenciarán el aparato productivo y enriquecerán la vida argentina y sus partidos políticos, los que necesitan más conocimientos para que las decisiones superen el mero voluntarismo.

Esto no lo refiero exclusivamente a la falta de desarrollo de las ciencias positivas, que fue el desafío dominante de la segunda mitad del siglo pasado, sino, también, al desarrollo de la investigación en las ciencias sociales, hoy tan importantes para salir de los sumamente inadecuados aislamientos personales, sectoriales y nacionales en un mundo globalizado en el que la dignidad del hombre es el principal reto. Este desafío implica el diálogo entre distintas culturas, lenguas, razas y religiones para abordar múltiples problemas del desarrollo económico y social de los pueblos. También para enfrentar el dilema de la muerte.

Las ciencias sociales, religiosas y morales también sirven para acotar al hombre en su necesario desarrollo impulsor de valores y actitudes para su sustentabilidad, en armonía personal con su felicidad, su espíritu y su mundo, imprimiendo conductas éticas a toda relación universitaria.

Se hace necesaria la reorganización jurídico-administrativa y de gobierno de las universidades públicas con el objeto de centralizar en cada una la gestión institucional y administración de los fondos, tanto de los que aporta el presupuesto nacional como de los que surgen de los servicios rentados a terceros que presten las unidades académicas atendiendo a la unidad de caja y a la

transparencia administrativa.

Resultaría muy útil, también, que en una reorganización de los institutos terciarios, a los profesorados y a los colegios universitarios se les otorgara un régimen de gobierno igual al de las universidades, adquiriendo así autonomía en lo académico y en la gestión. Llama la atención que los pocos institutos que ya lo tienen todavía no lo hayan usado íntegramente.

La Ley 1.420 escolarizó a la Argentina, esos niveles educativos eran la demanda de la primera parte del siglo XX, después de la Segunda Guerra Mundial el portentoso cambio científico-tecnológico y la movilidad social generada por la educación superior hicieron insuficientes estos niveles educativos, por lo que finalmente el programa de las nuevas universidades significó dotar al país con las instituciones más idóneas para enfrentar el desafío cultural contemporáneo.

La pacífica revolución que significa nuestro proyecto de transformación nacional, puesto en marcha con la creación de la Universidad Nacional de Río Cuarto, la del Comahue y sus sucesoras, ocurridas durante tristes momentos históricos de violencia de todo tipo en el país, significa lisa y llanamente el acceso en todo el territorio a la cultura superior. Esto habilitó la incorporación de la sociedad argentina al desarrollo científico, y con ello, la elevó a los máximos niveles del discurso social.

Conviene entonces preguntarse qué podemos esperar como fruto de estas Universidades tanto en materia de conocimiento como en la formación de los recursos humanos para la transformación del país. Obviamente se enriquecerá el discurso y aumentará el capital humano, por lo tanto, el desafío de ahora en más es descubrir cómo el resto de la sociedad argentina aprovecha este logro.

La sociedad y el aparato productivo adquieren valor en función de la calidad del capital humano, ahora, los emprendedores y el capital se podrán servir de él para aumentar la productividad general del país y para ver al hombre argentino inmerso en la realidad cultural del mundo en el que le toca vivir.

En el transcurso del proceso, los planes de nuevas universidades y colegios universitarios han recibido evaluaciones de distintos actores académicos y sociales sobre su contenido e implementación (ver sección 6.1.5 en el dvd). Falta ahora proyectarlo para su utilización por la sociedad.

Con estas reflexiones tendría que terminar esta introducción. ¿Qué más se puede esperar de un proyecto político-cultural? Pero

le propongo al lector que medite antes de leer este libro sobre lo recién señalado para luego entrar a lo concreto en él relatado. ¿Qué significa para la sociedad argentina el impacto del proceso que se inició con la creación de la Universidad Nacional de Río Cuarto? *Nuevas universidades para un nuevo país* fue el desafío. ¿De qué manera la sociedad y el aparato productivo sacarán provecho de un proceso político y cultural iniciado en 1971 y desarrollado hasta el presente?

A lo largo de estos 42 años he machacado sobre este clavo, con tozudez sobre estas ideas, no sin advertir e incorporar a ellas los profundos cambios que aparecen en la educación superior por otras instituciones que se suman para prestarla y por las innumerables modificaciones que la tecnología de la información y las comunicaciones están imponiendo a toda la educación. (Ver págs. 55 y 327, y la sección «documentos completos» del dvd con fecha 25-08-83.)

Es altamente probable que en los próximos años gran parte de la estructura de la educación formal de profesionales se derive a distintas formas de educación a distancia modificando así las instituciones de educación superior para la trasmisión de la cultura. (Ver pág. 63, y la sección «documentos completos» del dvd con fecha 01-01-2009.)

Las nuevas universidades permiten hoy que en todos los lugares donde fueron emplazadas se piense el país desde el conocimiento de su realidad cultural y mundial que determinan sus circunstancias; esto formará a una nueva clase dirigente y la dotará del discurso adecuado y de las herramientas necesarias para construir un país mejor.

El proceso que se inició con Río Cuarto fue una formidable batalla cultural cuyo resultado transformará a la Argentina como lo hizo en su momento el proyecto educativo de la generación del ochenta.

Quiero manifestar mi preocupación porque numerosas causas han hecho perder autonomía a las universidades nacionales; y esto es muy grave, no sólo para la ciencia, sino también para las carreras que se subordinan crecientemente a las demandas que les imponen las incumbencias laborales corporativas.

La autonomía debe ser concebida como la asociación libre de profesores y alumnos en la búsqueda de la verdad, la belleza y la bondad. Su limitación conspira contra el desarrollo del pensamiento que es, en esencia, la razón principal de ser de la universidad.



Se necesita libertad académica, pluralismo y autonomía, sin las cuales las universidades son rehenes de la política y no sustento de sus ideas, las que se enraízan socialmente con el aroma del amor.

Agradezco a Dios, por haber podido dedicarme a esta causa con esfuerzo y entrega. También agradezco a todos los que han contribuido a estas realizaciones, ya que individualmente no hubiera podido hacer nada. Lo particularizo en los míos, en mis amigos y colaboradores entre los que se encuentra una pléyade de universitarios de todo el país y en la Academia Nacional de Educación que desde su creación fue un ámbito de discusión de estas preocupaciones, no siempre compartidas por todos.

**Dr. Alberto C. Taquini (hijo)**

## UNIVERSIDADES NACIONALES: SU CREACIÓN

Universidad Nacional de Córdoba	1613	
Universidad de Buenos Aires	1821	
Universidad Nacional de La Plata	1890	
Universidad Nacional de Tucumán	1912	
Universidad Nacional del Litoral	1919	
Universidad Nacional de Cuyo	1939	
Universidad Tecnológica Nacional	1948	
Universidad Nacional del Sur	1956	
Universidad Nacional del Nordeste		
Universidad Nacional de Rosario	1968	
<hr/>		
Universidad Nacional de Río Cuarto	1971	]
Universidad Nacional del Comahue		
Universidad Nacional de Salta	1972	]
Universidad Nacional de Catamarca		
Universidad Nacional de Lomas de Zamora		
Universidad Nacional de Luján		]
Universidad Nacional de la Pampa	1973	
Universidad Nacional de Misiones		]
Universidad Nacional de San Juan		
Universidad Nacional de San Luis		
Universidad Nacional de Santiago del Estero		
Universidad Nacional de Entre Ríos		
* Universidad Nacional de Jujuy (provincial 1972)		

\* Se creó provincial y se nacionalizó.

Univ. Nac. del Centro de la Provincia de Buenos Aires	1974
Universidad Nacional de Mar del Plata	1975
Univ. Nacional de la Patagonia San Juan Bosco	1980
Universidad Nacional de Formosa	1988
Universidad Nacional de la Matanza	1989
Universidad Nacional de Quilmes	
Universidad Nacional de General San Martín	1992
* Universidad Nacional de La Rioja (provincial 1972)	1994
Universidad Nacional de la Patagonia Austral	
Universidad Nacional de Villa María	1995
Universidad Nacional de General Sarmiento	
Universidad Nacional de Lanús	
Universidad Nacional de Tres de Febrero	
Univ. Nac. del Noroeste de la Provincia de Buenos Aires	2002
Universidad Nacional de Chilecito	
Universidad Nacional de Río Negro	2007
Universidad Nacional del Chaco Austral	
Universidad Nacional de Avellaneda	2009
Universidad Nacional de Villa Mercedes (en San Luis)	
Universidad Nacional del Oeste	
Universidad Nacional de Tierra del Fuego, Antártida e Islas del Atlántico Sur	

\* Se creó provincial y se nacionalizó.

### **Notas para el investigador:**

Al ser ésta la reedición de una publicación anterior, parte de las cifras que figuran en las tablas ofrecen sólo datos disponibles hasta la fecha de la primera publicación.

De ahí que, si bien sirven de apoyo para los objetivos de este trabajo, los interesados en algún aspecto particular podrán llevarlas al presente consultando fuentes más actualizadas.

### **Notas para el lector sobre el uso del dvd que acompaña esta publicación:**

El dvd está compaginado en formato html, de este modo el lector podrá recorrerlo con cualquier navegador web (Internet Explorer, Opera, Firefox, etc.). Su contenido fue digitalizado en formato pdf; y para su lectura deberá tener instalado el programa Adobe Reader, una aplicación que permite visualizar e imprimir archivos en este formato y está disponible en el mismo dvd.

Para acceder al material correspondiente a cada uno de los temas, deberá seleccionar el de su interés: así aparecerá un listado de todas las publicaciones donde se habla sobre este tema, mostrándole mediante un *click* el fragmento correspondiente, y desde él, si lo requiere, puede también visualizar e imprimir el texto completo del extracto seleccionado.

El lector podrá encontrar así casi la totalidad de las publicaciones que he producido de forma ininterrumpida desde 1968 a la fecha, clasificadas según la temática diferencial que refiere cada una de ellas.

ALBERTO C. TAQUINI (hijo)

## **ASÍ EMPEZAMOS**

### **1968 - 1972**

En este apartado del libro están recopiladas las publicaciones que fundamentaron y resumieron el contenido del plan de creación de nuevas universidades y otros documentos que se refieren a la función y organización de la Educación Superior.

El proyecto de creación de universidades estaba orientado a producir una transformación cultural del país; cultura, ciencia y capacitación para la demanda de la nueva sociedad y la comunicación virtual.

### **1980 – 1985**

En este ciclo se completó el proyecto de ocupamiento del área metropolitana de Buenos Aires y se incluyó a los colegios universitarios para llevar educación superior articulada a las ciudades chicas del interior.

### **1998 – 2000**

La legislación integró la totalidad de las instituciones de educación superior.

## **UNA LECTURA HOY**

El cambio que producen las nuevas universidades está esquematizado en la página 211 y esbozado en el correspondiente capítulo del libro.

Finalmente cerramos esta sección del libro con una interpretación sobre la repercusión de las nuevas universidades en la vida cultural y política del país. La Argentina que nace, en la página 101.

El desarrollo de la educación superior logrado con las nuevas universidades implica la disponibilidad de un enriquecimiento del discurso cultural y un aumento del capital humano en todo el país. El resto de la sociedad argentina, esto es, el aparato productivo y el discurso cultural, tiene que apropiarse de este logro para producir la postergada transformación que el país requiere.

## **CREACIÓN DE UNIVERSIDADES\***

**1968**

Entre el 16 y el 18 de noviembre de 1968 la Academia del Plata organizó en Samay-Huasi, Chilecito, provincia de La Rioja, un Coloquio de Intelectuales Argentinos, para discutir el tema “Modernización de las instituciones políticas en la Argentina”. Durante él se consideraron seis trabajos, cuyos títulos y relatores se consignan a continuación:

1. “Política y participación ciudadana”, doctor Salvador Lozada.
2. “El Estado y la economía”, señor Juan José Taccone.
3. “Proyección exterior de la Argentina”, doctor José Luis de Imaz.
4. “El Estado, la educación y el desarrollo científico y técnico”, doctor Alberto C. Taquini hijo.
5. “Seguridad y defensa de la Argentina en la segunda parte del Siglo XX”, comodoro Oscar Barcena, coronel Juan Carranza Zavalía y capitán de navío Roberto Ulloa.
6. “Continuidad integral de la Nación Argentina”, doctor Alberto Caturelli.

El relato del doctor Alberto C. Taquini (hijo) se refirió fundamentalmente a la necesidad de iniciar una nueva política universitaria en la Argentina basada en la creación de nuevas universidades nacionales que apuntaran a la expansión de la población estudiantil universitaria y a la problemática cultural, científica y tecnológica de las distintas zonas del país.

\*Extraído del libro *Nuevas Universidades para un nuevo país*, Editorial Estrada, 1972.



A partir de dicho trabajo, se inició en forma sistemática una movilización nacional en torno de la creación de nuevas universidades.

Río Cuarto, uno de los lugares que se señalaba con carácter prioritario en el mencionado relato, participó fundamentalmente en este proceso, lo que permitió que mediante la Ley 19.020 el gobierno de la Nación creara la Universidad Nacional de Río Cuarto.

Por el significado histórico de esa ponencia para las nuevas universidades, se incluye el texto de la misma:

## **PROGRAMA DE ADECUAMIENTO DE LA ENSEÑANZA UNIVERSITARIA ARGENTINA A LAS NECESIDADES DEL DESARROLLO**

### **Introducción:**

El fin de la educación es el desarrollo en plenitud de la persona, pero esta concepción individual del hombre se ha transformado cuando se analiza a éste en función de la sociedad moderna; por lo tanto, junto con esta transformación debe existir una –similar– dentro del sistema educativo. Hoy educar debe ser tender a la formación integral del hombre, concibiendo a éste como un elemento valioso para el logro del progreso material y espiritual de la sociedad.

El proceso educacional abarca varios niveles, todos involucrados fundamentalmente en el gran desafío de este fin de siglo: desterrar el subdesarrollo y lograr mediante la formación integral del hombre su realización total haciendo realidad la aspiración de la humanidad en todos los tiempos resumida por la Iglesia Católica a través de la palabra del sumo pontífice Paulo VI en forma simple y magistral al expresar: “Paz es desarrollo”.

Referido al marco latinoamericano, el proceso educacional ofrece características muy variadas. Los problemas de la enseñanza en sus diferentes niveles son muy diversos: alfabetización, enseñanza media, enseñanza técnica, educación superior y uni-

versitaria en sus aspectos de grado y posgrado, etcétera. Estas diferencias ocurren no sólo entre los distintos países, sino aun dentro de un mismo país.

Si bien el proceso de alfabetización, entendido como la adquisición de una capacidad suficiente como para leer y escribir, no resulta un problema fundamental para la República Argentina, ya que poseemos sólo un pequeño porcentaje de la población que no ha logrado ese nivel de enseñanza, quiero señalar, aunque sea brevemente, que el analfabetismo resulta hoy el principal escollo para que las zonas donde existe dejen de ser subdesarrolladas.

Conviene señalar que si bien el analfabetismo no es un problema en la Argentina, como se ha dicho y se desprende del censo de 1960 donde se pudo establecer que menos de un nueve por ciento de los mayores de quince años no sabe leer, resulta inquietante el hecho de que algo más del cuarenta por ciento de la misma población sólo haya alcanzado el tercer grado de ese entonces, o sea el cuarto de la actual organización educacional.

Es quizás evitar la deserción en la escuela primaria uno de los caminos más exitosos que tenemos para recorrer. Las posibilidades económicas y técnicas con que contamos, entre las que se encuentran el número y calidad de nuestros maestros y los indudables frutos de la educación, hacen previsible que con una política educacional y social adecuada este problema pueda estar totalmente solucionado a corto plazo y que alfabetización sea sinónimo de enseñanza primaria completa.

He querido detenerme un instante en el proceso de la educación primaria, no sólo porque es el primer escalón hacia la enseñanza universitaria, a la que me referiré en particular, sino por su significado propio en el desarrollo. Se sabe que cuanto más instruido es un individuo más rápidamente aprende una función, más eficientemente realiza un trabajo, maneja una máquina; en fin, participa mejor en el proceso de la producción, combate mejor el subdesarrollo.

La idea de que la educación es una de las principales prioridades de un Estado no es patrimonio de la concepción actual de la sociedad moderna; aunque, por el impresionante delante de la investigación científica, de la tecnología y de los métodos de transmisión de la información, en los últimos años ha alcanzado quizás la primera preocupación de los gobiernos. En el estudio sobre la educación, en la *Política*, dice Aristóteles: "Nadie discutirá que el legislador debe ocuparse principalmente de la educa-

ción de los jóvenes”.

Además, y analizado desde el punto de vista de las posibilidades del desarrollo, es necesario tener en cuenta que el Estado está determinado por la capacidad técnica e intelectual del hombre y que, por consiguiente, debe comprender que para lograrlo debe primero establecer y apoyar económica y espiritualmente el sistema educacional, a fin de que éste forme a los hombres capaces, los que posteriormente, en presencia de recursos naturales y económicos, determinarán la transformación socio-económica. Resulta utópico pensar en contar con la posibilidad de desarrollo sin que previamente no se cuente con las personas capaces de determinarlo.

Analizada en términos de distribución porcentual de la población, la Argentina también tiene que centralizar sus esfuerzos económicos en aquellos que se encuentren en la etapa formativa de su vida y que serán para fin de siglo los determinantes de la grandeza o la miseria de nuestro país. El cuarenta y cinco por ciento de la población tiene menos de veinticuatro años, o sea, se encuentra dentro de las edades en que se está realizando su formación intelectual y técnica; el treinta y cuatro por ciento está entre los veinticinco y cuarenta y nueve años y el veintiuno por ciento por encima de los cincuenta años. Para fin de siglo los actualmente menores de veinticinco años, que son los que se están formando, tendrán menos de cincuenta y cuatro años, o sea que serán el grueso de la capacidad productiva del país.

En este artículo nos referiremos específicamente al sistema universitario argentino y a una serie de medidas, que aplicadas sobre el mismo permitirán transformarlo para adecuarlo mejor al desarrollo de nuestro país. Lo hacemos, entre otras cosas, porque el grado de desarrollo de la educación en la Argentina permite centralizar el esfuerzo en la estructura universitaria, ya que es en ella donde se elaboran fundamentalmente las armas científicas y tecnológicas de cambio.

Por tradición las universidades han sido y son casi el centro obligado de la investigación científica en nuestro país. Además son la fuente principal de formación de profesionales, científicos y técnicos. Este hecho por sí determina que resulte imprescindible planificar la actividad universitaria. Aunque parezca increíble, Argentina nunca ha establecido una política para orientar los objetivos universitarios. “La planificación –dice Raúl Prebisch- es un esfuerzo consciente y deliberado para obrar sobre las fuerzas

de la economía y sobre las fuerzas sociales, a fin de lograr tales objetivos.” Por lo tanto, para planificar la actividad universitaria debemos contestar el interrogante: ¿Qué es lo que se pretende de la enseñanza universitaria?, y para fijar política a seguir, el interrogante: ¿Están o no las cosas encaminadas correctamente para el logro de esos objetivos?

Las sociedades o civilizaciones son fuertes mientras conserven el dominio de la realidad histórica de la época y sean capaces de prever el futuro. Hoy esa realidad histórica son la ciencia y la tecnología, capaces de mejorar la salud, de aumentar los recursos naturales para la alimentación, de acortar la jornada laboral, cosas que brindarán al hombre mejores condiciones de vida, lo que le permitirá más tiempo para el cultivo del espíritu y para escudriñar más en el mundo que lo rodea, y por ende, conocerlo mejor y amarlo más.

Los fines primarios de la universidad son la conservación, el desarrollo y la transmisión de los conocimientos. A través del cumplimiento de sus fines específicos, la universidad da a la comunidad profesionales en las distintas disciplinas, se nutre de nuevos maestros y hace progresar el conocimiento, estableciendo el servicio que se desprende de su propia actividad. La integración de la universidad con la comunidad se realiza a través de este proceso, como asimismo surge de la investigación o de los servicios de extensión que las universidades desarrollan paralelamente a su actividad primaria.

Una política de planeamiento permitirá, conociendo la situación actual y las tendencias existentes, encauzar la actividad universitaria para el logro de una mayor eficiencia de ésta y de un mayor aprovechamiento de sus frutos por parte del país.

Analizaremos en este artículo la situación actual de las universidades, haciendo principal hincapié en la solución del problema que crea al Estado el crecimiento de las mismas, como así también, la falta de desarrollo de algunas áreas del saber, de fundamental importancia, para luego proponer un plan al respecto.

Dos son las bases que sustentan la filosofía del plan a proponer:

- 1) La enseñanza universitaria en la Argentina debe ser estimulada para que sea lo más amplia posible, siendo su único factor limitante la capacidad intelectual.
- 2) Todas las universidades deben mantener para su funcionamiento adecuado, desde el punto de vista académico, científico

y administrativo, un tamaño óptimo y no excederse del mismo, como ocurre en nuestras grandes universidades.

Por lo tanto, si cada universidad debe tener un tamaño máximo y todos los aspirantes capacitados pueden ingresar a la educación superior, la única solución y motivo de este trabajo es la creación de nuevas universidades nacionales para satisfacer esta relación.

### **Breve reseña de la situación actual de la enseñanza universitaria en la Argentina**

La República Argentina tiene hoy una población de veintitrés millones de habitantes, con una cifra de estudiantes universitarios de alrededor de doscientos veintidós mil, distribuidos en nueve universidades nacionales, cuatro provinciales y doce privadas.

Tal proporción arroja un índice de novecientos estudiantes universitarios para cada cien mil habitantes, o sea que un cero con nueve por ciento de la población general del país ingresa a los ciclos de enseñanza superior universitaria.

Comparando tales cifras con las correspondientes a otros países, observamos por ejemplo que Brasil y México, tomados en conjunto, tienen una población de ciento veinte millones y un número de estudiantes universitarios de doscientos diez mil –esta última cifra casi igual a la Argentina–, y los EE.UU. cuatro millones de estudiantes para doscientos millones de habitantes. Argentina está colocada en primer término en Latinoamérica, si se consideran tales proporciones.

Lamentablemente, en contraposición a tal realidad, el índice de graduación es muy bajo en nuestro país. De cada dieciocho estudiantes que ingresan a la universidad sólo uno se gradúa. La relación entre EE.UU. y la Argentina en tal sentido es de cinco con seis a uno. Las causas de tal fenómeno las analizaremos más adelante.

La distribución porcentual del estudiantado universitario argentino responde a la distribución demográfica inadecuada de nuestro país, que para veintitrés millones de habitantes y tres millones de kilómetros cuadrados, tiene un área capitalina de ocho millones; así es que las universidades de Buenos Aires y La Plata, por sí solas reúnen el sesenta por ciento del estudiantado universitario: cuarenta y cuatro por ciento para Buenos Aires y dieciséis por ciento para La Plata, aumentando a casi el uno con cinco por ciento.

La distribución del estudiantado universitario argentino replica prácticamente lo observado en otros países de Latinoamérica. La mayoría se dedica a cursar carreras de tipo profesionalista: derecho, medicina, ciertas ramas de ingeniería, pedagogía, bellas artes, etcétera. En nuestro país sólo un cero con nueve por ciento se dedica a las ciencias agrícolas, alrededor de un cinco por ciento a las ciencias exactas y naturales y aproximadamente un ocho por ciento a otras disciplinas afines con la investigación pura. Por ejemplo, en 1963 la matriculación universitaria argentina se distribuyó como sigue: derecho veintiséis por ciento, economía diecisiete por ciento, medicina trece con cinco por ciento, humanidades doce por ciento e ingeniería diez con siete por ciento.

Tales datos indican claramente que de un cien por ciento de estudiantes universitarios argentinos sólo un quince por ciento aproximadamente se orienta hacia las ciencias exactas y la tecnología. Dadas las características que definen el movimiento científico puro y aplicado de nuestra época, evidentemente nuestro país no está actualmente en vía de adecuarse al mismo.

Consideraremos a continuación el número de estudiantes secundarios que se gradúan en la Argentina y su incorporación a las universidades, como así también los índices de deserción que determinan la relación dieciocho a uno que consignamos anteriormente.

En 1962 egresaron del secundario cincuenta y nueve mil ochocientos jóvenes e ingresaron a las distintas universidades treinta y cuatro mil ochocientos sesenta, equivalentes a un cincuenta y ocho por ciento. En 1966 el número de egresados secundarios aumentó a noventa y cuatro mil ochocientos cincuenta y siete.

En 1963 la admisión de estudiantes por parte de la Universidad de Buenos Aires, en relación al número total de postulantes, fue del treinta y ocho por ciento, quedando por lo tanto un sesenta y dos por ciento de postulantes excluidos de la enseñanza superior.

En 1962 y sólo en Buenos Aires hay diez mil postulantes no admitidos por la universidad. Con ese número de alumnos podría constituirse una nueva universidad.

La situación de los graduados secundarios que ingresan a las universidades no es promisoría, dado el alto índice de deserción registrado en todo el país. Puede decirse que por promoción sólo de un diez a un veinte por ciento logra graduarse. El índice de deserción es elevado, oscilando entre valores que van desde el cua-

renta al setenta por ciento.

Son diversos los factores que pueden provocar tal situación. Fundamentalmente hay que buscarlos en dos áreas: la universitaria en sí y la del ámbito económico del estudiante, aspectos a los que nos referiremos más adelante.

Hay que destacar la necesidad de actualizar la deficiente información estadística respecto de datos básicos provenientes de las distintas universidades del país. Es fundamental lograr tal fin empleando los modernos métodos de computación de que hoy dispone el país y creando una oficina centralizadora que mantenga al día todo lo referente a información universitaria, cuya carencia parcial traba toda apreciación ponderativa respecto de cualquier plan de desarrollo. Es necesario recalcar que esta información debe provenir tanto de las universidades nacionales cuanto de las provinciales y privadas.

Resulta interesante destacar que las universidades privadas han visto aumentar imprevisiblemente el número de sus estudiantes en relación a la corta vida cronológica que tienen desde que se crearon en nuestro país. Sin embargo, al igual que en las universidades nacionales, se nota una urgente necesidad de reestructurar su organización académica como asimismo de desarrollar las ciencias experimentales.

Un factor positivo para las mismas está dado por la creación de dichas universidades privadas de un elevado número de carreras cortas que permiten más fácilmente su concreción que las carreras largas, tradicionalmente características de nuestras universidades nacionales. Éste es un punto al que hay que prestar atención en toda planificación para el futuro si se quiere revitalizar nuestra universidad estatal.

La adecuación de la universidad actual a las necesidades del desarrollo de nuestro país impone la creación de títulos intermedios que permitan a quienes los reciben incorporarse a la vida productiva, manteniendo la posibilidad de proseguir los términos de las carreras largas. De esta manera se logrará no sólo una mayor afluencia de estudiantado sino una diversificación de las disciplinas a encarar, así como un aporte consecuentemente más efectivo de la universidad a las necesidades reales del desarrollo del país, mediante la aplicación de métodos agilizados que en menos tiempo capaciten a los estudiantes para graduarse e incorporarse a la vida productiva.

Esta reducción en el tiempo de desarrollo de las carreras traerá

aparejada una paralela disminución de los costos operativos de la universidad con el beneficio correspondiente para el todo, desde un punto de vista económico y financiero.

El mismo fenómeno de desarrollo en lo científico y tecnológico que sugiere lo anteriormente expresado puede aplicarse a los graduados universitarios que necesitan actualizar sus conocimientos o adquirir nuevos. Tal fin puede lograrse mediante la creación de escuelas eficientes de graduados que no sólo impartan conocimientos modernos sino que cumplan con el importante papel de reincorporar a los graduados a la vida activa universitaria. Si se tiene en cuenta que el caudal de los mismos es muy numeroso, ya que sus necesidades de perfeccionamiento se manifiestan prácticamente durante todo el período de vida útil, las escuelas de graduados se convertirán en organismos esenciales de la universidad, tanto por el número de concurrentes cuanto por la trascendencia de los mismos en relación con la actualización científica y técnica del país.

Tenemos un país con un elevado porcentaje de población universitaria, pero con un bajo índice de graduación. No sólo los factores que hemos considerado pueden ser responsables parciales de tal fenómeno.

Hay otro hecho fundamental que es necesario tener en cuenta. La universidad debe formar parte integral de un solo sistema educativo, que se desarrolla a través de tres ciclos básicos: primario, secundario y superior. Debe propenderse a elevar íntegramente el nivel de capacitación en cada uno de los ciclos, de modo que el niño que ingresa al primario se desarrolle armónicamente desde un punto de vista formativo e intelectual hasta su graduación universitaria.

De no ocurrir tal cosa, como lamentablemente se verifica, se producen fallas en la adquisición de conocimientos básicos que se reflejan luego a nivel superior, trayendo como consecuencia atrasos o deserciones por inadecuación de la preparación básica del alumno, que tiene que encarar serias disciplinas universitarias.

En este sentido sería de desear que la universidad contribuyera activamente al mejoramiento del nivel de enseñanza, sobre todo científica, principalmente en el ciclo secundario.

Este análisis somero del estado de nuestra enseñanza superior actual hace que, teniendo en cuenta el incremento de nuestra población general y al previsible aumento de nuestra población universitaria en los próximos años, propongamos ciertas medidas



que consideramos dignas de ser analizadas para adecuar la universidad argentina al índice de desarrollo de nuestro país.

### **La juventud universitaria argentina**

Participo de una educación primaria y secundaria numerosa, estimulada por la toma de conciencia de que la independencia, el bienestar, el poderío, la justicia y aun la paz están basados en el desarrollo integral del espíritu, de la ciencia y de la técnica, la juventud argentina, como ejemplo para el resto del mundo y como desafío a todo tipo de totalitarismo, se ha volcado masivamente a las universidades con el objeto de convertirse a través de la enseñanza superior en la responsable de sus propios destinos. La juventud quiere ser participe determinante; no mera espectadora del cambio.

Los jóvenes han comprendido que bienestar es desarrollo, que desarrollo es educación y que educación es libertad. Libertad porque cada uno vale lo que piensa y sabe; lo que, en otras palabras, equivale a decir que cada uno es participe de su propio destino al obtener con la educación las armas para la independencia y la riqueza espiritual y económica.

Sin embargo, pese a ello, la eficiencia de los estudiantes universitarios argentinos está muy por debajo de los estándares internacionales. Probablemente sean numerosas las causas determinantes de la gran deserción: falta de recursos materiales y humanos por parte de las universidades, falta de acople entre la enseñanza media y universitaria, mala relación docente-alumno, falta de verdadera vocación por parte de los estudiantes e incapacidad de éstos para afrontar la independencia en el estudio parecen destacarse como causas determinantes.

Uno de los argumentos más utilizados para explicar el bajo rendimiento de los alumnos universitarios es el alto porcentaje de ellos que trabajan; según datos del censo de 1964, en la Universidad de Buenos Aires lo hace el sesenta por ciento, en la de Córdoba el treinta y nueve por ciento y en la de La Plata el cuarenta y cuatro por ciento.

Conviene señalar antes del análisis de las posibles soluciones a este problema que, si bien el mismo es muy importante, no tiene la magnitud que se le pretende otorgar; máxime teniendo en cuenta que un alto porcentaje de los alumnos que trabajan lo hace en relación de dependencia con el Estado, el que ha reglamenta-

do una serie de franquicias muy importantes, como licencias por exámenes, etcétera, que no hacen del trabajo un impedimento tan serio para los estudios. Finalmente conviene destacar que dentro del grupo de alumnos que trabaja, aun cuando no se cuentan con cifras adecuadas, hay un porcentaje importante que realiza sus estudios normalmente y con buenas calificaciones.

Con el objeto de poder exigir a los alumnos dedicación exclusiva a sus estudios, el Estado dispone de dos medios de ayuda económica que la hacen viable independientemente de los recursos económicos de los candidatos, y son ellos las becas y los préstamos de honor.

Ambos sistemas son complementarios y su aplicación conjunta debe existir, debiendo ser regulados los criterios de aplicación en función de los recursos con que se disponga, los intereses de desarrollo y las posibilidades de los candidatos. La diferencia operativa de ambos sistemas estriba en el hecho de que los préstamos de honor deben ser reembolsados por los candidatos a largo plazo y bajo interés luego de graduados, mientras que las becas no. Ambos tienen ventajas: las becas dan más facilidad y por lo tanto son un arma promocional más útil; los préstamos permiten a través del reintegro de los fondos la posibilidad de reinvertir dicha ayuda en otro nuevo aspirante y así sucesivamente.

Desgraciadamente hasta el presente la Argentina no ha contado con ayudas económicas de ninguno de estos dos tipos para la enseñanza superior.

Es de destacar que los mismos sistemas se pueden aplicar para posgraduados, lo que hecho en gran escala y adecuadamente planeado y ejecutado permitirá que los graduados argentinos se capaciten en el país y en el extranjero y desarrollen áreas del saber muy endebladas o huérfanas de profesores, significando esto una reinversión de recursos.

Las universidades nacionales cuentan con un porcentaje del uno al dos por ciento de becarios, cifra que resulta por sí elocuente de carencia total de significado, máxime teniendo en cuenta los montos pagados por cada beca.

El sistema de crédito educativo que existe en otros países del mundo ha cumplido en ellos una función importantísima en la transformación del régimen universitario. Entre los lugares que conviene destacar se encuentra Colombia, donde el INCETEX es un modelo.

Recientemente la Secretaría de Cultura y Educación de la Na-

ción, propuso la creación del Instituto Nacional de Crédito Educativo para la Igualdad de Oportunidades, que el Poder Ejecutivo convirtió en la Ley 17.791. Este sistema debe ser puesto en marcha enérgicamente y a él se debe destinar importantes recursos.

La ayuda económica a los estudiantes universitarios requiere un planeamiento coordinado con los objetivos de la enseñanza superior. En términos generales, digamos que el objetivo consiste en eliminar las causas económicas que impiden la dedicación total al estudio. Además, y para estimular algunas áreas del conocimiento, se puede en ellas dar mayores facilidades para obtener becas o préstamos, mayores plazos de reintegro de los mismos y menores intereses, mayor número de becas y de mayor monto que en áreas no promocionales, etcétera.

La ayuda económica que los estudiantes universitarios requieren es muy variable: desde aquellos que necesitan una ayuda integral a aquellos otros que sólo requieren los gastos extras que ocasionan los estudios. En términos generales, digamos que esas cifras varían, teniendo en cuenta el costo de vida actual, entre quince y treinta y cinco mil pesos mensuales.

Digamos, para resumir este punto, que la ayuda económica del Estado para los estudiantes universitarios prácticamente no ha existido hasta el presente, y que es de fundamental importancia ponerla en práctica inmediatamente, debiendo estar orientada de acuerdo con la política universitaria a seguir. Asimismo, las becas y los préstamos de honor resultan casi imprescindibles si se establecen ciudades universitarias fuera de centros urbanos en las cuales se exija dedicación exclusiva a los alumnos.

### **Planeamiento de la enseñanza universitaria**

Si bien la situación actual de las universidades nacionales impone la necesidad de un planeamiento interno a fin de establecer su propia reestructuración que le permita una mejor eficiencia operativa, resulta también necesario prever el crecimiento de la población universitaria y las necesidades tecnológicas del país en los próximos años.

Tomando como base el crecimiento vegetativo de la población y la mayor eficiencia del sistema educativo primario y secundario, resulta previsible que el número de universitarios se incrementará en forma importante en los próximos años, problema que irá agravando, de no tomarse medidas, la situación actual de las

universidades multitudinarias.

La cifra actual, aunque imprecisa, de doscientos mil alumnos universitarios resultará pequeña comparada con la calculada por la Organización de Cooperación y Desarrollo Económico –OCDE–, que ha estimado en doscientos ochenta y siete mil cien los alumnos universitarios en 1980 en la Argentina.

Esta apreciación surge de los datos actuales previamente enunciados, como asimismo del cálculo estimativo de la población, que se ha establecido en veintisiete millones quinientos ochenta mil habitantes para 1980. Para esta fecha el área del Gran Buenos Aires y La Plata incrementará su población de ocho a doce millones de habitantes.

Ante estas cifras dos son las posibles soluciones: o bien las actuales universidades incrementan su tamaño, de forma tal de albergar a los estudiantes, o bien el Estado crea nuevas universidades.

Del análisis de la organización moderna de la universidad que realizaremos a continuación se desprenderá el fundamento lógico que nos determina a adoptar como programa para el adecuamiento futuro de la enseñanza universitaria la creación de nuevas universidades nacionales.

## **Estructuración moderna de la universidad**

La organización de la universidad moderna se basa en el concepto de ciudad universitaria y departamentalización, en contraposición al clásico de facultades independientes y muchas veces geográficamente dispersas en la ciudad que alberga a la Universidad.

Ciudad universitaria o campus implica un concepto nuevo en nuestro país, a pesar de la frustrada intención de Joaquín V. González cuando intentó que la Universidad de La Plata adoptara tal sistema. Es la agrupación, en un área delimitada, de las distintas partes que constituyen la universidad, sean éstas facultades o departamentos. Incluye además bibliotecas, sala de espectáculos, campos de deportes, viviendas para profesores y alumnos y todo lo que hace a la vida integral de una comunidad.

La agrupación de la universidad en un campus facilita la vida universitaria en todos sus aspectos, se caracteriza por la asidua intercomunicación entre alumnos y profesores dedicados a distintas áreas de estudio e investigación, facilita la discusión creadora

y promueve el intercambio de ideas. En función del campus, el alumno que cursa una determinada carrera egresa de la misma dotado de una formación interdisciplinaria amplia, producto de una mayor información global que la que puede recibir en una universidad organizada según los cánones clásicos.

La concepción moderna de la ciudad universitaria y de los departamentos implica la desaparición de la organización clásica por facultades y cátedras independientes.

El aislamiento que surge del sistema de cátedras es perjudicial para el funcionamiento de la universidad porque su orientación parcializada dificulta, por la falta de convivencia, el desarrollo integral de los universitarios y limita los alcances tanto de la docencia como de la investigación.

Resulta indudable que el progreso del conocimiento está cada día más ligado al esfuerzo conjunto de científicos de distintas disciplinas; y que, además, el análisis de problemas comunes difiere según la disciplina y formación previa del que lo realiza. Es también real que el progreso en el siempre perfectible estado del conocimiento deriva de las pequeñas verdades que la ciencia establece y que muchas veces son fruto de esfuerzos por demostrar hechos distintos, y que finalmente derivan en resultados imprevisibles e insospechados.

En la necesidad de unirse en el trabajo en equipo que el desarrollo de la ciencia ha impuesto a los universitarios de hoy, se fundamenta la conveniencia de ordenar la universidad en forma departamental.

Departamento es la unión pedagógica y geográfica de los docentes e investigadores de una misma disciplina en una tarea común; la docencia y la investigación; ámbito en el que, en cada nivel, cada uno renuncia a estar por encima de los demás, compartiendo las responsabilidades de la autoridad y construyendo todos juntos.

La docencia en un departamento se nutre, como toda la docencia universitaria, de la disciplina de la investigación, pero se complementa con los matices interdisciplinarios necesarios para evitar la tecnificación unidireccional, abriendo a través de la convivencia de docentes y alumnos provenientes de distintas disciplinas el intercambio de enfoques y objetivos que deparan posibilidades insospechadas a unos y a otros.

A un departamento dado concurren a realizar los cursos los universitarios de todas las carreras que tienen esa disciplina en

común. Esto no implica que la enseñanza que allí se imparte sea idéntica para todas las carreras; en lo docente el departamento adapta los planes de enseñanza a los requerimientos que cada carrera encomienda al desarrollo de lo mismos, por lo general a sólo una parte del personal del departamento de acuerdo con la orientación de sus integrantes.

Desde el punto de vista de la utilización de los recursos, la organización departamental también tiene enormes ventajas, porque centraliza los servicios auxiliares y permite compartir equipos costosos evitando superposiciones. Además, contribuye al logro de una mayor eficiencia administrativa.

La organización departamental, en síntesis, se adecua al estado actual de la ciencia y de la técnica y por ello es que la han adoptado las universidades más avanzadas del mundo.

El gran adelanto científico y técnico de la época actual reafirma el concepto clásico de que la universidad debe ser un lugar donde se enseñe y se investigue. La investigación pura es fuente de conocimientos nuevos que deben ser impartidos adecuadamente a los estudiantes. El docente universitario debe, por lo tanto, investigar, y esto le exige dedicarse exclusivamente a ambos aspectos de su actividad, investigación, docencia y dedicación exclusiva de quienes las ejercen; son conceptos concatenados y considerados hoy como básicos para el buen desarrollo de una universidad moderna.

"El tamaño óptimo de una universidad –dice Olivera- no depende exclusivamente del número de alumnos que la componen sino de una armónica relación entre las disciplinas que en ella se desarrollan, el índice o relación entre labor docente e investigativa, la disponibilidad de fondos para equipamiento y mantenimiento, la relación interdisciplinaria y departamental y la organización académica y administrativa." De cualquier modo se considera actualmente que el cupo por universidad debe oscilar entre los diez mil y veinte mil alumnos. En base a ello se adecuará la conveniente relación numérica de profesor a alumno, organización departamental, servicios comunes, etcétera. Este tamaño óptimo facilita el buen contralor de las distintas partes de la universidad, disminuye los costos operativos elevados característicos de las universidades multitudinarias y hace que el aspecto administrativo sea llevado a cabo eficientemente por una sola oficina centralizadora. Agiliza la dinámica burocrática y permite una constante renovación y adecuación a las necesidades impuestas por el adelanto científico y el perfeccionamiento de la metodología docente.

## **Problemas de las grandes universidades**

Uno de los problemas que más preocupa a muchas universidades nacionales es su gran población estudiantil: Córdoba veintitrés mil, Litoral veinticuatro mil, La Plata veintisiete mil y Buenos Aires setenta y cinco mil alumnos. Esto las aboca a extremar las medidas tendientes a evitar que por su continuo crecimiento se afecte su eficiencia operativa.

Dentro del esquema ofrecido por este trabajo, que propone la creación de nuevas universidades, pensamos que la Universidad del Litoral debería ser ya dividida en dos universidades nacionales: una cuyo centro sea Rosario, y la otra cuyo centro sea Santa Fe. Si bien es posible que en el momento actual no se pueda obtener de esta división la existencia de todas las disciplinas en ambas zonas, previsiblemente y de acuerdo con las necesidades y crecimiento de la región se podrán ir habilitando las escuelas que convengan, de forma tal que ambos centros se conviertan en dos universidades completas del Estado. Es necesario recalcar que la Universidad de Santa Fe (Litoral actual, zona Santa Fe) tendrá una influencia sobre la zona sur de Corrientes y Paraná como consecuencia de la habilitación del túnel subfluvial Paraná-Santa Fe y por ende contribuirá al desarrollo de esa área. De esta manera estas dos nuevas universidades contarán cada una con una población universitaria adecuada y podrán crecer de acuerdo con las necesidades zonales dentro de los tamaños ya fijados como óptimos para su funcionamiento.

El problema resulta de más fácil solución cuando se analizan las universidades de Córdoba, La Plata y Buenos Aires.

Entendemos que si se crean otras universidades nacionales en las áreas de influencia de éstas, capaces de absorber la demanda justa de los estudiantes por la enseñanza universitaria, no resulta inconveniente fijar cifras máximas de alumnos a cada universidad. Así, pues, las grandes universidades podrán crecer sólo en un pequeño porcentaje hasta tanto se encuentren funcionando con las nuevas, que ya comenzarán su actividad con un tope máximo adecuado. Antes de alcanzado éste, se creará otra nueva universidad y así sucesivamente.

Entendemos que la departamentalización de las universidades de La Plata y de Córdoba, como asimismo la división por áreas afines creando departamentos interdisciplinarios, debe ser encarada

da por las respectivas universidades. Solamente diremos que las universidades nacionales existentes deberían adecuar su tamaño, sus recursos económicos y su distribución geográfica, de forma tal de poder dividirse en conglomerados más o menos uniformes, donde la organización departamental pueda existir, permitiendo de esta manera la centralización operativa, docente, de investigación y administrativa, capaz de determinar una mayor eficiencia en el manejo del presupuesto y mejores resultados académicos.

### **Creación de nuevas universidades**

Es indudable que para plantear un esquema de la situación universitaria proyectado a un futuro mediano debemos conocer profundamente las características culturales, sociales, económicas y políticas que lo definirán.

Estudiando el desarrollo de la enseñanza superior en nuestro país, observamos que la primera universidad fue la de Córdoba, fundada en 1614, siguiendo la de Buenos Aires, en 1821 y la de La Plata, en 1905. A partir de entonces y en un período de treinta años se crean tres nuevas universidades: la de Tucumán en 1914, Litoral en 1919 y Cuyo en 1939.

Desde 1939 a la fecha el país duplicó su población y el mundo sufrió la revolución científica y técnica más grande de la historia, llevada a cabo por un elevado número de investigadores que realizaron los descubrimientos fundamentales y sus aplicaciones tecnológicas más importantes en la historia del pensamiento y en la realización del hombre. En este período la Argentina creó dos nuevas universidades nacionales: la del Nordeste y la del Sur, ambas durante el gobierno de la Revolución Libertadora. En igual período las universidades de EE.UU., Europa, África y aun Latinoamérica se han multiplicado en forma considerable.

Este déficit ha ocasionado la superpoblación estudiantil de las universidades ya existentes con los inconvenientes correspondientes, como son la falta de lugares adecuados para la enseñanza y una relación docente-alumno muy lejana a lo ideal.

En la época actual, habiendo zonas del país desprovistas de lugares donde se pueda impartir la enseñanza universitaria, resulta grave que aún no se haya iniciado la búsqueda de soluciones.

Las universidades actualmente en funcionamiento son insuficientes para absorber la población universitaria actual, y mucho



menos para adecuarse a los requerimientos del futuro. Dadas las consideraciones expresadas anteriormente, aumentar el tamaño de las mismas no resulta aconsejable desde ningún punto de vista.

Por lo tanto, debemos pensar en este momento en la creación de nuevos centros de enseñanza superior en distintas zonas del país, de modo de permitir una sólida educación que sirva de base a la organización jurídica, social, política, económica y científica de dicha zona.

Pese a la enorme y hasta aparente imposibilidad de contar hoy con los recursos económicos y humanos necesarios para la creación de nuevas universidades, parece ésta la solución de elección. La falta de situaciones preexistentes, cuya reorganización dificultará la acción creadora, facilitará manifiestamente la posibilidad de ensayar esquemas nuevos y adecuados, pudiendo estructurarse de tal manera universidades modernas y dinámicas.

Dos parecen ser las razones determinantes de la ubicación de cada nueva universidad. Una, la concentración de población; otra, la necesidad de impulsar el crecimiento zonal como consecuencia de la instalación de centros de enseñanza superior y de investigación relacionados con las características del lugar.

Tendiendo en cuenta estas consideraciones hemos pensado que deben crearse ya las siguientes nuevas universidades nacionales:

a) **Por necesidad demográfica:**

- 1) Zárate (Universidad del Paraná)\*
- 2) Luján
- 3) Sur del Gran Buenos aires (Universidad del Río de la Plata)
- 4) Río IV (Universidad Pampeana)\*

b) **Por zonas de desarrollo:**

- 1) Patagónica y zona austral (Universidad Austral)
- 2) Río IV (Universidad Pampeana)\*
- 3) Zárate (Universidad del Paraná)\*

Las universidades ubicadas en Zárate, Luján y Sur del Gran Buenos Aires prevén la expansión demográfica de esta área. Como

\* Nótese que las universidades ubicadas en Zárate (Universidad del Paraná) y en Río IV (Universidad Pampeana) surgen como tales por razones demográficas y de desarrollo.

ya hemos dicho, en 1980 la misma albergará a ciento ochenta mil estudiantes universitarios, de los cuales más de ciento cincuenta mil optarán por la enseñanza del Estado. La creación de estas nuevas universidades, con una población estudiantil máxima de veinte mil alumnos cada una, prevé con creces esa necesidad sin recurrir a la expansión de las actuales universidades de Buenos Aires y La Plata. Para su ubicación se han considerado las siguientes razones:

**Zona sur del Gran Buenos Aires** (Universidad del Río de la Plata). – Ubicada en una zona urbana de gran densidad de población, entre las ciudades de La Plata y Buenos Aires, no requiere para su funcionamiento la solución del problema del traslado de docentes y alumnos, no necesitándose, por lo tanto, la construcción actual de alojamientos.

**Zona del oeste.** – Ubicada entre Luján y Pilar. Esta zona geográfica representa el vértice del movimiento actual de población hacia el norte, estando facilitada su comunicación por la actual construcción del acceso oeste y norte, ramal Pilar, zona donde además concurren tres ferrocarriles y que cuenta con buena intercomunicación.

**Zona norte** (Universidad del Paraná). – Ubicada en Zárate. Punto geográfico fundamental en el movimiento de norte a sur entre las ciudades de Rosario, San Nicolás, Campana y Buenos Aires, y de comunicación horizontal inmediata con el sur de la provincia de Entre Ríos por la construcción del Puente Zárate-Brazo Largo. Esta universidad, a la vez que solucionará la expansión demográfica del Gran Buenos Aires, ofrecerá una importantísima posibilidad de desarrollo a las zonas del Delta Argentino.

**Zona pampeana** (Universidad Pampeana). – La Universidad de Río IV está concebida con el objeto de solucionar dos problemas: el de la expansión demográfica de la Universidad de Córdoba y el de la integración tecnológica de la zona pampeana.

**Zona patagónica y austral.** – La Universidad Austral, con ubicación en el extremo sur de la Patagonia, tendrá el objeto de nacionalizar dichos territorios, establecer la conquista tecnológica del área y la del territorio antártico. Debe estar ubicada en la población más austral posible. Dado el estado actual del desarrollo de la zona, que no hace imperiosa la necesidad de contar con una universidad completa, ésta se puede iniciar con algún instituto orientado hacia las ramas de mayor interés para la región: biología marina, ingeniería forestal, glaciología, geología, agricultura y

ganadería, meteorología, etcétera.

Como se verá, la creación de cinco nuevas universidades nacionales contemplará, desde el punto de vista demográfico y del desarrollo tecnológico, cultural y político, la realidad actual y la previsible demanda de educación universitaria estatal en la Argentina en los próximos quince años.

## **La enseñanza universitaria y su régimen legal**

Tal como hemos visto la enseñanza universitaria argentina está representada fundamentalmente por tres sectores: las universidades nacionales, provinciales y privadas. Todas ellas son la fuente única y hasta diría uniforme de formación de profesionales, docentes e investigadores que tiene el país.

Hemos considerado anteriormente la necesidad del planeamiento de la actividad universitaria; hemos esbozado la conveniencia de una integración formal de la universidad y de las universidades de distinto tipo; hemos analizado las razones académicas y administrativas que condicionarán la posibilidad de una organización universitaria distinta y moderna.

Lo anteriormente expresado sintetiza los conceptos definitorios de la esencia de la actividad universitaria, que son la autonomía y la autarquía. Autonomía para que cada universidad esté capacitada para darse su propia reglamentación interna en lo académico y autarquía para utilizar los fondos económicos que hacen a su desarrollo.

Veamos ahora cuál es el marco legal en que se ha encuadrado la enseñanza superior universitaria hasta el presente y esbochemos una política futura en esta materia.

Podemos señalar como reseña histórica del problema del régimen legal en las universidades argentinas, que la necesidad de encuadrar la enseñanza superior universitaria en un marco legal adecuado, que permitiera su organización y funcionamiento, determinó en 1885 la promulgación de la ley 1.597 o Ley Avellaneda, bajo cuyo imperio se rigió la actividad universitaria argentina hasta 1948. Entre ese año y 1955 las universidades fueron regidas por las leyes 13.031/48 y 14.297/54.

La Revolución Libertadora derogó de inmediato estas leyes poniendo en vigencia nuevamente la Ley Avellaneda, a la que posteriormente una sucesión de decretos-leyes suplantó, estableciendo el régimen legal que rigió a las universidades entre 1955 y 1966.

En materia de legislación, en el año 1955 mediante el decreto-ley 6.403 se inicia la legislación de las universidades privadas, lo que posibilita y estimula la creación de las mismas, abriendo de este modo el nuevo e importante aporte del sector privado a la educación superior.

El gobierno de la Revolución Argentina ha establecido un nuevo ordenamiento legal para las universidades nacionales: la ley 17.245/67 de las universidades nacionales; la 17.604/68 de las universidades privadas, y la 17.778/68 de las universidades provinciales.

Cada uno de los distintos períodos legales desde 1885 al presente tuvo características particulares y contribuyó en mayor o en menor grado al progreso de las universidades. Sin embargo, conviene hacer algunas consideraciones referentes a las características que la legislación universitaria debe tener y hacen a la esencia de esta presentación.

Entendemos que la enseñanza superior universitaria es una; por lo tanto la legislación, el planeamiento, el tamaño de las universidades, todo lo que hace al lineamiento general que el Estado establece en política de enseñanza superior, de subvenciones, de títulos profesionales a otorgarse en las distintas ramas del saber, etcétera, debería estar involucrado en un solo sistema operativo regido bajo una única ley de la enseñanza superior universitaria.

Asimismo, que los problemas correspondientes a las universidades nacionales, provinciales y privadas de las distintas zonas del país deben ser analizados en forma conjunta por las universidades nacionales, provinciales y privadas de esas respectivas áreas, por lo que la formación de los consejos de rectores debería estar dada por la integración zonal del sistema actual en que cada tipo de universidad tiene su propio Consejo de Rectores.

La existencia de una ley universitaria única que reglamentase el desenvolvimiento de las universidades nacionales, provinciales y privadas debería asegurar un grado suficiente de autonomía en cada universidad que le permitiera una ágil adecuación de sus sistemas operativos: concursos, elección de profesores, departamentalización, creación de institutos, organización de nuevas carreras, etcétera, de tal forma que el sistema universitario no fuera uniformemente preestablecido sino que las universidades gozaran de la flexibilidad necesaria para su adecuación a los requerimientos progresivos resultantes de su desarrollo.

Tal modalidad legislativa permitirá que cada universidad tenga

la posibilidad de fijar las características propias que la definan, facilitándose a través de esta libertad la perfectibilidad de los sistemas.

## **Conclusiones**

En el presente trabajo hemos analizado el estado actual de la enseñanza superior universitaria, como así también la proyección de la misma en los próximos años. Del mismo surge como conclusión más importante la urgente necesidad de planificar la política a seguir durante los próximos años, a fin de asegurar la mayor eficiencia del sistema operativo de las universidades, actualmente distorsionado por la inadecuada relación del número de universidades con el de estudiantes.

Afortunadamente, Argentina cuenta con un alto porcentaje de estudiantes universitarios, el que previsiblemente se incrementará por el crecimiento vegetativo de la población y de la mayor eficiencia operativa de todo el sistema educativo.

Desgraciadamente no se cuenta con un sistema económico adecuado a las necesidades educacionales de un país que pretende ser desarrollado. Faltan recursos humanos, fondos suficientes para la investigación. La docencia, la construcción de edificios y su mantenimiento, becas y préstamos de honor. Parecería que aunque se comprende la necesidad de la ayuda económica a la educación, no se aprecia lo que se pierde por demorar el vuelco masivo de recursos económicos en esta área.

En este trabajo hemos propuesto un proyecto que consiste en la creación por parte del Estado de nuevas universidades, independientes de las actuales y capaces de absorber el previsible incremento de la población universitaria, que se supone llegará en 1980 a doscientos ochenta mil estudiantes. Esta solución permitirá que las actuales universidades multitudinarias no sigan creciendo.

Se sugiere que las nuevas universidades sean organizadas bajo la estructura académica financiera actual, que estén localizadas en las zonas de crecimiento vegetativo de la población, pero con tendencia a la descentralización.

Se propone la creación de centros de investigación aplicada y enseñanza superior en las áreas de desarrollo orientados a las características de la región, los que en el futuro podrán llegar a convertirse en nuevas universidades.

Esbozamos finalmente un concepto no aplicado en el país de tamaño máximo de las universidades con cupos de alumnos fijados por la eficiencia operativa de las mismas; entendemos que esto puede ser puesto en marcha en la medida en que la creación de nuevas universidades estatales sea capaz de absorber la demanda que por la enseñanza universitaria tienen los jóvenes argentinos, de quienes necesita el país entero.

Nota: El autor agradece la colaboración de los doctores E. Uργοiti, S. U. Rifé y J. C. Otaegui, como también al CONADE, por la información proporcionada.



## **CREACIÓN DE UNIVERSIDADES: UNA POLÍTICA\***

**1970**

Presentaré aquí los fundamentos sobre los que se basa el “Programa de Adecuamiento de la Enseñanza Universitaria Argentina a las Necesidades del Desarrollo”, que en su oportunidad publicamos (1).

La primera consideración que quiero hacer es la de encuadrar el programa de adecuamiento universitario que proponemos dentro de sus reales alcances. Esto es, en qué consiste el programa de Creación de Nuevas Universidades. El mismo es una “idea de política educacional que concibe la expansión del sistema universitario no a través del sobredimensionamiento de las actuales universidades, sino mediante la Creación de Nuevas que apunten al crecimiento demográfico y/o al desarrollo tecnológico nacional (Fig. 1).

De esto se desprende lo que vamos a discutir, fundamentalmente las razones que avalan la idea de creación de nuevas universidades, para luego establecer a quién le corresponde la responsabilidad de su diseño y ejecución y cómo llevarla a la práctica.

1- Ciencia e Investigación, Tomo 25, N° 1, pp. 27-40, 1969.

\* Texto presentado por el doctor Taquini, Decano de la Facultad de Farmacia y Bioquímica, U.B.A., ante el Consejo de Rectores de las Universidades Nacionales, el 23 de mayo de 1970.



La primera consideración desde un punto de vista estructural condicionante para la creación de nuevas universidades es, a nuestro juicio, la expansión numérica de la población estudiantil universitaria.

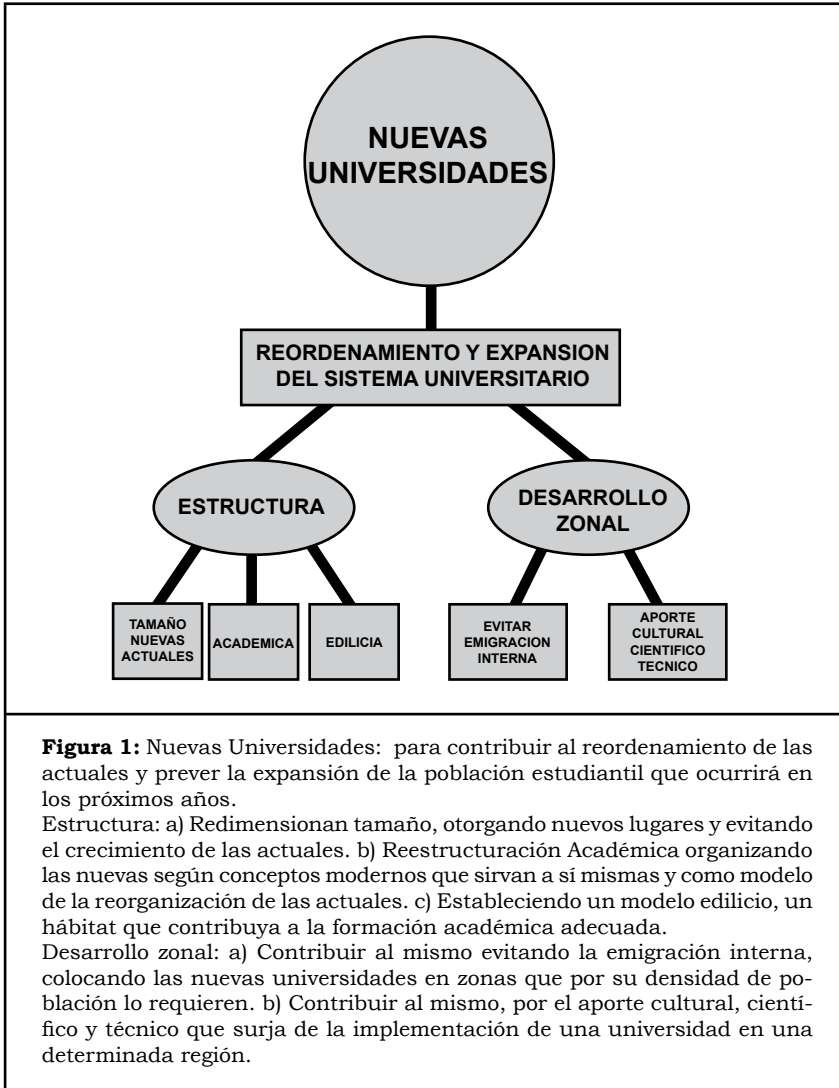

Como consecuencia de una motivación afortunada e irreversible, la juventud argentina quiere y aspira al nivel terciario de la educación; ello, porque participa de un sistema educacional numeroso en los niveles primarios y medios, y porque ha adquirido conciencia de la independencia, el bienestar, el poderío, la justicia y aun la paz, ésta basada en el desarrollo integral del espíritu, de la ciencia y de la técnica. La juventud quiere, a través de la enseñanza superior, convertirse en la responsable de su propio destino (Fig.2).

Este fenómeno históricamente irreversible, que no es patrimonio exclusivo de la sociedad argentina, ha convertido a la Universidad actual en una Universidad de masas, y ello hace necesario un replanteo del significado mismo de la enseñanza terciaria.

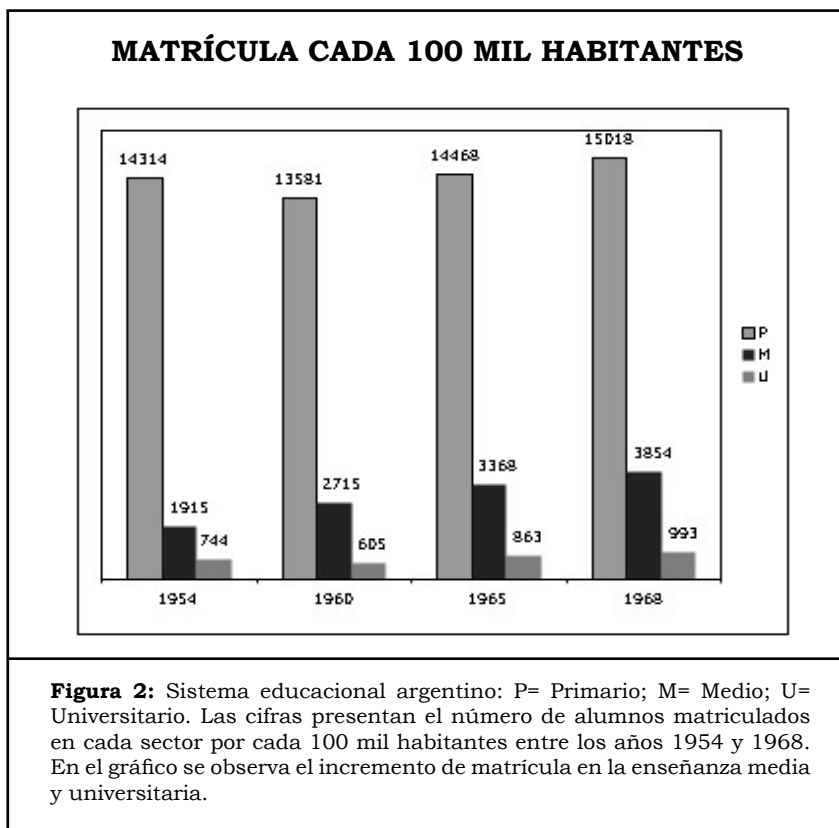

Según el estudio realizado por la Organización de Cooperación y Desarrollo Económico, OCDE, la población universitaria argentina alcanzará en 1980 los 287.100 alumnos, correspondientes a una población estimativa de 27.580.000 habitantes. Sin embargo, y como resultado de un adelanto respecto de lo estadísticamente previsto, la población universitaria en 1969 alcanzó los 238.000 alumnos, correspondientes casi a la cifra calculada para 1974 (Figura 3).

Tradicionalmente, una de las características definitorias de la Universidad es la excelencia de sus objetivos, de sus profesores, de sus alumnos, de su producción. Esta excelencia es quizás lo más comprometido en la Universidad actual, en la que la calidad

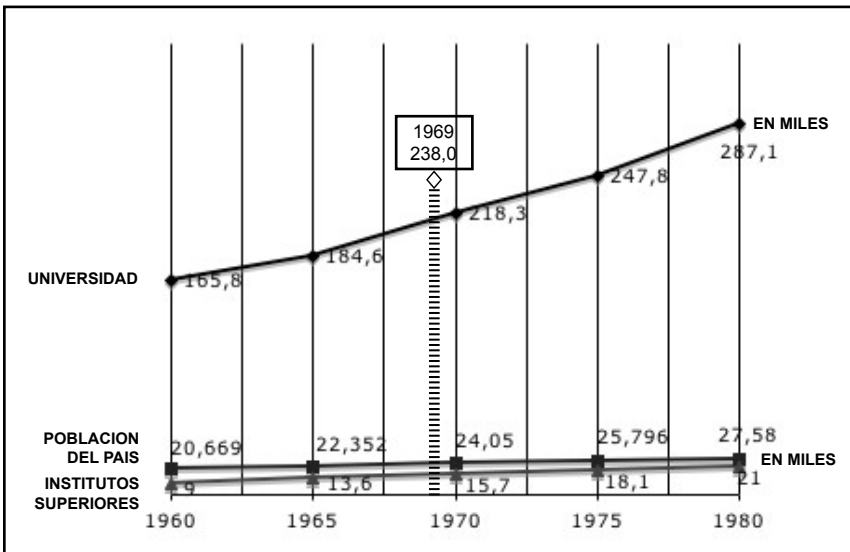

**Figura 3:** Curvas estimadas de evolución de la población. Matrícula universitaria e Institutos Superiores en Argentina 1960-1970. (Datos del "Estudio de la Organización de Cooperación y Desarrollo Económico"(OCDE.) (Modificado.) La cifra de población es coincidente con la de otras fuentes en su estimación para 1980. En recuadro y fuera de la curva: cifra real de estudiantes matriculados en 1969= 238.000 alumnos (nótese que según los cálculos de dicho estudio, la realidad 1969 corresponde a la estimación 1974, lo que equivale a decir que las predicciones fueron superadas en 5 años). Según estimaciones previas realizadas por nuestro grupo, la población universitaria argentina será de alrededor de 350.000 alumnos para 1980, o sea 60.000 más de los estimados por OCDE y, 120.000 más de los actualmente inscriptos. Estos alumnos tendrán que estudiar en la Nuevas Universidades a crearse o en las actuales ya colmadas. **Nota:** Están incluidos los Institutos Superiores como concepción de toda la educación superior aunque no se analizan.

individual es reemplazada por otro factor más importante, la cantidad que ha colmado las universidades elevando los niveles de la sociedad. Esto ha trasladado la excelencia a otro nivel: el de la enseñanza cuaternaria o de postgrado.

El aumento de la población universitaria ofrece como únicas salidas la creación de nuevas universidades o la expansión de las actuales. El hecho de que las Universidades de Buenos Aires, Córdoba, La Plata y Rosario ya hayan sobrepasado el tamaño máximo aconsejable hace descartar esta última posibilidad.

Hoy aparece suficientemente claro y aceptable que toda universidad debe mantener, para su funcionamiento adecuado desde el punto de vista académico-científico, administrativo, etcétera, un tamaño máximo y no excederse del mismo; éste, referido al núme-

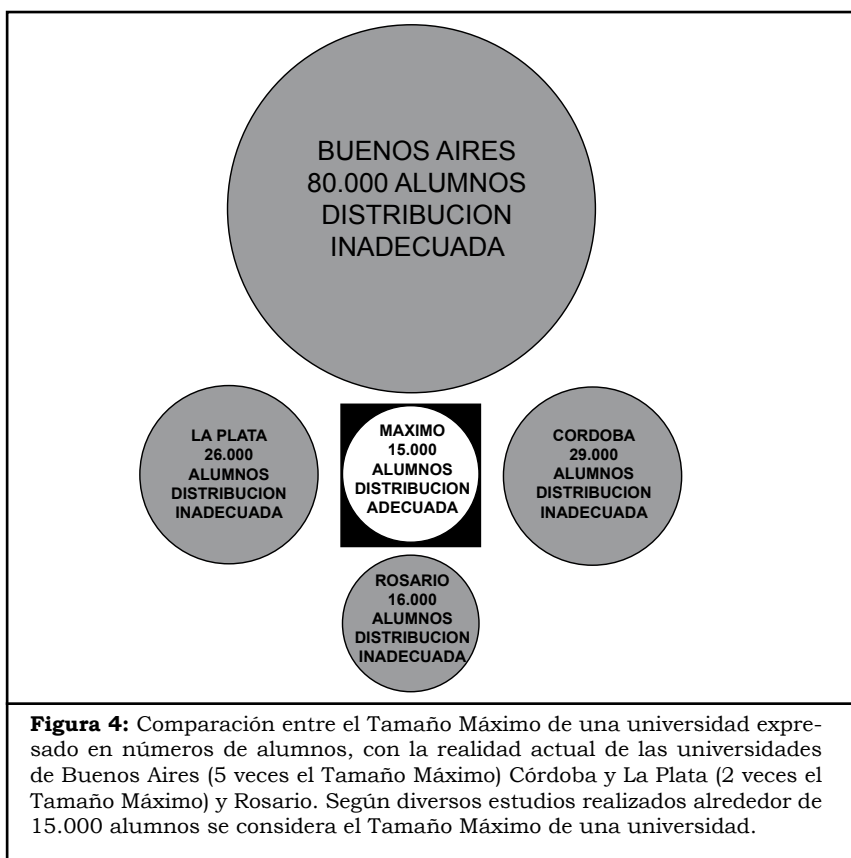

ro de alumnos, se cuantifica en una cifra máxima de quince mil (Fig.4).

La segunda consideración que justifica la creación de nuevas universidades es la posibilidad de establecer un sistema universitario estructurado según una concepción adecuada. Esto requiere la elaboración de un modelo de Universidad que sirva para sí misma y para el país al que está destinada; ello sin que implique que necesariamente todas las universidades deban ser iguales.

La falta de una política hace que, aun hoy, no tengamos la Universidad a que aspiramos y a la que aspiraron preclaros argentinos.

Bastan algunos ejemplos para corroborar lo dicho; Joaquín V. González planeó la Universidad de La Plata como una ciudad universitaria; la proyectó como una Universidad diferente, donde debían imperar la investigación científica, los métodos experimentales y donde debía sustituirse la cátedra por la labor conjunta de profesores y alumnos.

Análogos conceptos exponía Juan B. Terán en *Una Nueva Universidad*, Tucumán 1917, al decir: “En un país que debe vivir de sus manufacturas, el hombre importante e indispensable es el ingeniero técnico tan práctico como sabio, que concibe, organiza y dirige esos vastos establecimientos de que depende a la vida y el bienestar de millones de obreros. De esta manera la Universidad técnica que nace al amparo de la vida industrial de una región, devuelve duplicado el esfuerzo que elabora, porque es el punto de partida de una nueva y grande impulsión, dotándola nuevamente de instrumentos de producción cada vez más perfectos. Nace con esa fe la Universidad de Tucumán: es hija del siglo y viene a servir la misión de su siglo; aspira a estudiar las verdades concretas de un suelo ignorado; cooperar a la realización del destino económico de una vasta región argentina y que tiene su nombre en la historia y que se llama Tucumán; organiza su riqueza, a darle el desenvolvimiento y la estabilidad que el empirismo obstruye”.

Joaquín V. González, en 1904, y Juan B. Terán, en 1917, y más de un pléyade de estadistas, profesores y científicos, desde hace setenta años advierten que a la enseñanza superior argentina no es la necesariamente suficiente. Basta mostrar la evolución de la matrícula universitaria en los últimos años (Fig. 5) y señalar en ella la bajísima incidencia de incorporación de graduados a la maquinaria productiva nacional, para comprender la necesidad de diseñar un modelo de sistema universitario que permita corregir

deficiencias estructurales de la actualmente en vigencia.

El tercer aspecto a que apunta el programa es el de establecer en las nuevas universidades un sistema académico-habitacional que facilite la formación integral del egresado, o sea un hábitat universitario: la ciudad universitaria que soñó Joaquín V. González.

	MÉDICAS	CIENTÍFICAS Y TECNOLÓGICAS	SOCIALES
<b>1947</b>	<b>11.900</b> 24,2%	<b>14.100</b> 28,2%	<b>23.200</b> 47,2%
<b>1957</b>	<b>28.200</b> 21,8% +152%	<b>24.900</b> 19,4% +76%	<b>75.300</b> 58,2% +225%
<b>1969</b>	<b>30.400</b> 13,1% +186%	<b>60.200</b> 25,9% +326%	<b>141.500</b> 61,0% +510%

**Figura 5:** Evolución de la matrícula universitaria entre 1947 y 1969 por grupos de ciencias. Cifras más oscuras = Cantidad de alumnos: Cifras % = Relación entre grupos de ciencias; Cifras + % = Incremento comparativo en el año 1947.

En este cuadro se destaca: la expansión de la matrícula en los tres grupos; y la expansión mayor en ciencias sociales, luego en científicas y tecnológicas y, finalmente, en médicas.

La Universidad medieval en su comienzo tuvo por finalidad depositar y transmitir la universalidad del conocimiento. El alumno al concluir sus estudios era un universitario integral en la época en que vivía.

La subdivisión de las primeras universidades europeas: París, Bolonia, Salamanca, en facultades independientes entre sí, y éstas a su vez en cátedras también independientes, llevó paulatinamente

a la pérdida de la posibilidad del alumno de recibir la universalidad del conocimiento, para ir, en cambio, logrando mayor profundidad en disciplinas de más en más particularidades. Poco a poco fue adquiriendo un carácter unidireccional para ser menos universitario.

La introducción del método experimental de Sir Francis Bacon en Cambridge, la crisis del Renacimiento y la del Enciclopedismo dieron concreción a las ciencias positivas. La Revolución Industrial del siglo XIX inicia la era de la tecnología, expresión de la transferencia de las ciencias básicas a la producción. Lo anterior, junto al enorme desarrollo de la investigación científica metodizada a partir de fines del siglo XVIII, lleva la universalidad del conocimiento en el siglo XX a un grado de tal extensión y profundidad que se torna desde todo punto de vista inasequible en su totalidad para el hombre, que cada vez va siendo en menor cuantía un hombre integral en cuanto a la universalidad del conocimiento. Esto puede constituir una gravísima crisis para la civilización occidental.

A pesar de ello, la Universidad sigue siendo hoy la institución dedicada a depositar por la documentación, a incrementar por la investigación y a trasmitir por la docencia la universalidad del conocimiento.

Por ello mismo, hoy no puede hablarse de Universidad Moderna si ésta no se encuentra dedicada a las ciencias básicas que abarcan dicha universalidad: Matemática, Física, Química, Biología y Humanidades; ellas son sus disciplinas auxiliares y un campo de aplicación que responda a la necesidad geopolítica del lugar donde se encuentra ubicada. La Biblioteca Central de la Universidad es el nudo que une por él a las distintas disciplinas (Figura 6).

El hombre moderno, para ser útil a la sociedad, debe conocer a fondo la actividad que eligió vocacionalmente. Pero, para merecer realmente el título de universitario, deberá conocer no sólo aquella en profundidad, sino la suma del conocimiento en extensión. Así, será un hombre integral, no un mero técnico, y podrá cumplir con la función rectora que la sociedad espera de quien egresa de la Universidad.

Este problema lo han tenido los países más adelantados y así ha surgido el moderno concepto de Universidad como Campus, que puede definirse como la unidad geográfica en que se enseñan las ciencias básicas, organizada según un régimen departamental con una dinámica de estrecha vinculación interdepartamental y un

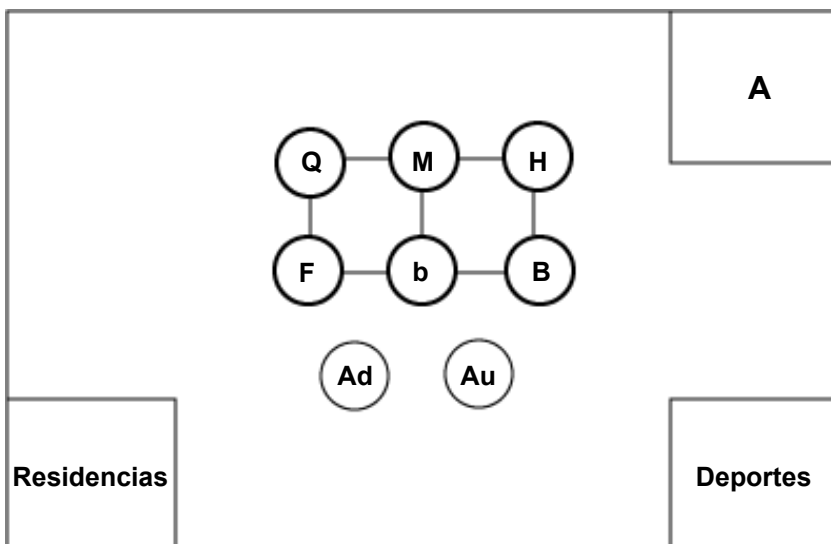

**Figura 6:** Descripción de un campus universitario: Tamaño Máximo, expresado en números de alumnos, 15.000.

1) Conglomerado esencial: ciencias básicas: F = Física; Q = Química; M = Matemática; H = Humanidades; B = Biología; b = Biblioteca. Apoyo: Ad = Administración; Au = Auditoria; Deportes; Residencia.

2) Conglomerado profesional: ciencias aplicadas: A

Datos de planeamiento de un campus: Terreno: en él debe estar ubicada toda la universidad con un tamaño de 20 a 100m<sup>2</sup> por alumno. Debe ser lo suficientemente grande como para prever la expansión futura de la misma.

Edificación: Superficie estimada por alumno para una Universidad de 15.000 alumnos, (incluyendo lo necesario para docencia, investigación, administración, biblioteca y bienestar sin alojamiento) de 8 a 10m<sup>2</sup> por alumno.

definido campo de aplicación profesional, que asegure al alumno la posibilidad del más amplio espectro del conocimiento en lo académico y en lo práctico.

Esta estructuración nueva de la Universidad está fundamentada en el concepto de unidad física y académica. Sólo así se puede proveer a la convivencia interdisciplinaria, postulado básico para que los modernos egresados hayan podido tener oportunidad de participar de algún modo de la universidad de los conocimientos que los torne hombres integrales en lo académico; así como la existencia del campo de aplicación los hará capacitados profesionalmente.

Conviene asimismo recordar que para que la eficiencia operativa del Campus sea efectiva, ésta debe tener una dimensión óptima,



que surge de la relación entre las disponibilidades edilicias, académicas, profesionales, presupuestarias y número de alumnos, no debiendo este exceder la cifra ya citada de 15.000.

El Campus Universitario exige una consideración especial respecto a su ubicación en relación a la ciudad. Puede ser intraurbano, aprovechando así todo lo que la ciudad ofrece en cuanto a posibilidades urbanísticas, de transporte, sanitarios, deportivas, sociales, económicas y culturales. Puede ubicarse entre la zona de influencia de dos o más ciudades, que terminen por involucrarlo con el correr del tiempo (Figura 7). La idea de Campus Universitario aislado de un centro urbano ha sido dejada de lado por considerarse necesario, para la formación integral del estudiante, el vivir dentro de una problemática social, cultural y política, tal cual ocurre en una ciudad. La localización en una Universidad estará determinada, en todo caso, por un previo y profundo estudio de factibilidad y conveniencia, definidos por las corrientes de crecimiento demográfico y los requerimientos tecnológicos regionales.

La Universidad así estructurada es más eficiente que la clásica, tanto en lo académico cuanto en lo administrativo. La experiencia mundial ya obtenida avala esta afirmación.

Es interesante como recuerdo histórico repasar el contenido del Capítulo XXXI y último de la segunda partida de Alfonso X el Sabio, titulado “De los Estudios en que se aprende los saberes, é de los maestros é de los escolares.” Dicho capítulo puede considerarse, tal cual lo expresa la Enciclopedia Espasa Calpe en su capítulo “Universidad”, como la Ley General de Instrucción Pública para las Universidades en los siglos XIII y XIV. Establece dicha Partida que: “Estudio (Universidad) es ayuntamiento de maestros o de escolares que es fecho en algùn lugar con voluntad e entendimiento de aprender los saberes...” es decir, la Universalidad de los conocimientos. Al referirse a la creación de dichos “Estudios”, primitiva denominación de la Universidad de la Edad Media, aconseja el Capítulo XXXI de la 2º Partida: “...Que debe ser fundado por Prelado o Consejo. Que la concurrencia debe ser escasa enseñando un solo maestro a pocos escolares en alguna villa, apartadamente...” agregando: “De buen ayre, é de fermosas salidas debe ser la villa do quisieran establecer el estudio, porque los maestros que muestren los saberes é los escolares que los aprendan vivan sanos en él, o puedan folgar é recibir placer en la tarde cuando se levantaren cansados del estudio...”.

Tal la cita textual. Agrega, más adelante, que dichos lugares de

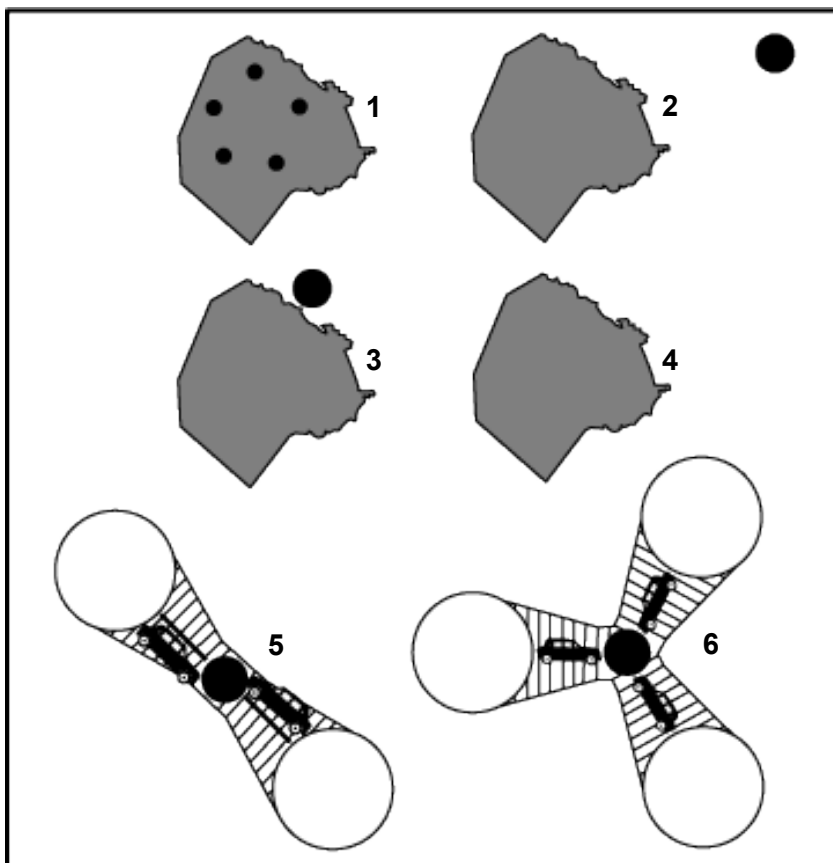

**Figura 7:** El Campus Universitario es un fenómeno urbano.  
1) Ciudades con Facultades dispersas. No aconsejable (realidad actual en Buenos Aires y otras universidades).  
2) Ciudad Universitaria o Campus lejano a una ciudad. No aconsejable.  
3 y 4) Ciudad Universitaria o Campus dentro o adherida a una ciudad. Aconsejable, siempre que el Campus reúna los requisitos de la figura 6. No aconsejable, si la población estudiantil excede de 15.000 alumnos.  
5 y 6) Ciudad universitaria o Campus ubicado entre dos o más ciudades que finalmente se unirán por un proceso de desarrollo urbano (igual situación que 3 y 4).

estudio deben estar distribuidos de manera tal, que las aulas se encuentren lo suficientemente cercanas como para que los alumnos puedan asistir, por lo menos, a dos lecciones por tarde. Y esto va implícito en el enunciado de la intercomunicación disciplinaria.

Y lo está ya en época tan remota como la de Alfonso X el Sabio, siendo el embrión del concepto de Campus, considerado hoy como expresión óptima de la Universidad Moderna.

Ocho siglos han pasado...., tiempo es de que aquel germen fructifique en nuestro país.

Con respecto a la importancia que para cada región tiene la creación de nuevas universidades, dos son los justificativos salientes; el primero, evitar la migración interna; el segundo generar desarrollo socio-económico a través del aporte cultural, científico y tecnológico que surge del establecimiento de una Universidad.

Con respecto al primero de estos aspectos, cabe señalar que el país ha asistido preocupado durante años al fenómeno de la emigración externa de sus científicos, tecnológicos y docentes universitarios, no prestando la debida atención a otro proceso de desarrollo paralelo y significado no menos grave: el de la emigración interna del estudiantado del interior en busca de centros universitarios donde proseguir sus estudios superiores; y del abandono de los estudios a nivel secundario por parte de aquellos imposibilitados en cumplir con tal emigración interna.

Es de todos conocido el hecho de que gran parte de la juventud necesariamente debe abandonar su región para proseguir sus estudios en las grandes ciudades, y muchas veces radicarse definitivamente en ellas. Problemas de índole económica, constitución de un nuevo núcleo familiar, falta de infraestructura universitaria regional que asegure al graduado las posibilidades de continuar e incrementar su perfeccionamiento, vivencia de aislamiento intelectual en el retorno, etcétera, son todos los factores que conspiran contra el regreso del graduado a su patria chica, dando así carta de ciudadanía al hecho ya consumado de la emigración interna que tanto ha gravitado negativamente respecto al progreso regional de muchas zonas del interior del país al privarlas del aporte inestimable que hubiera significado el afincamiento en tales regiones de personas oriundas de ellas, altamente preparadas en el orden científico y tecnológico.

Es también una realidad el hecho de que muchos estudiantes secundarios, cumplido el ciclo medio, no están capacitados para dejar el núcleo familiar y concurrir a centros universitarios alejados. Por lo tanto, no les queda otra opción que la detener en ese punto sus estudios, frustrando así muchas posibilidades.

Sabemos que tales fenómenos son típicos de países como el nuestro, de gran extensión territorial y poca densidad de población.

Influye en ello también el hecho de que el gran desarrollo industrial, tecnológico y científico se nuclea en las grandes ciudades. Pero es indudable que contribuye también el hecho de que desde hace años no hayan sido creados nuevos centros de enseñanza superior nacional, lo que ha llegado a superpoblar los ya existentes y ha agudizado los males que hemos venido analizando en los párrafos anteriores (Fig. 8).

Algunos ejemplos bastan para señalar cómo la falta de universidades en distintas zonas no sólo afecta a la zona, sino que contribuye al sobredimensionamiento de las actuales universidades. La Argentina tiene actualmente 0,96 % de población en las universi-

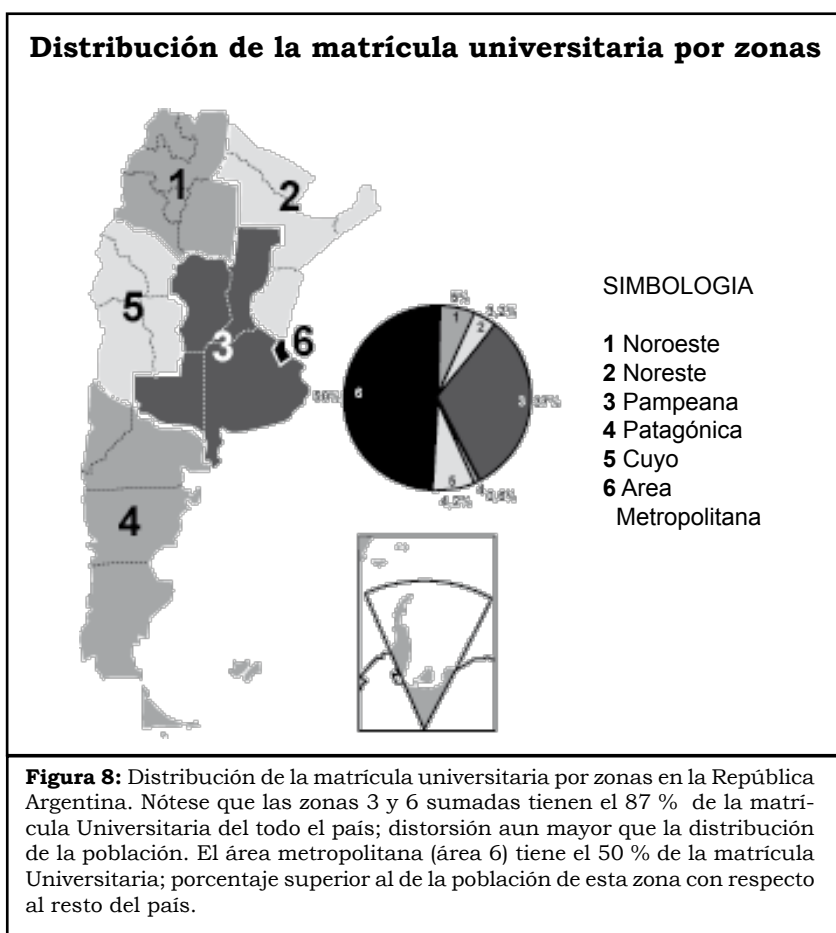

dades y 3,9% de población en la enseñanza media. Esto equivale a decir que hay cuatro estudiantes medios por cada universitario y 1.000 de estos por cada 100.000 habitantes (Fig. 9).

La Universidad de La Plata cuenta con 23.147 alumnos y está ubicada en una ciudad de 406.100 habitantes, en la que cursan estudios secundarios 24.728, por lo que aplicando los parámetros mencionados, porcentaje de la población en Universidad y relación entre número de estudiantes secundarios con relación a universitarios, la Universidad de La Plata tendría que tener un estudiantado estimado de 4 a 6 mil alumnos. Esto, por otra parte, es coincidente

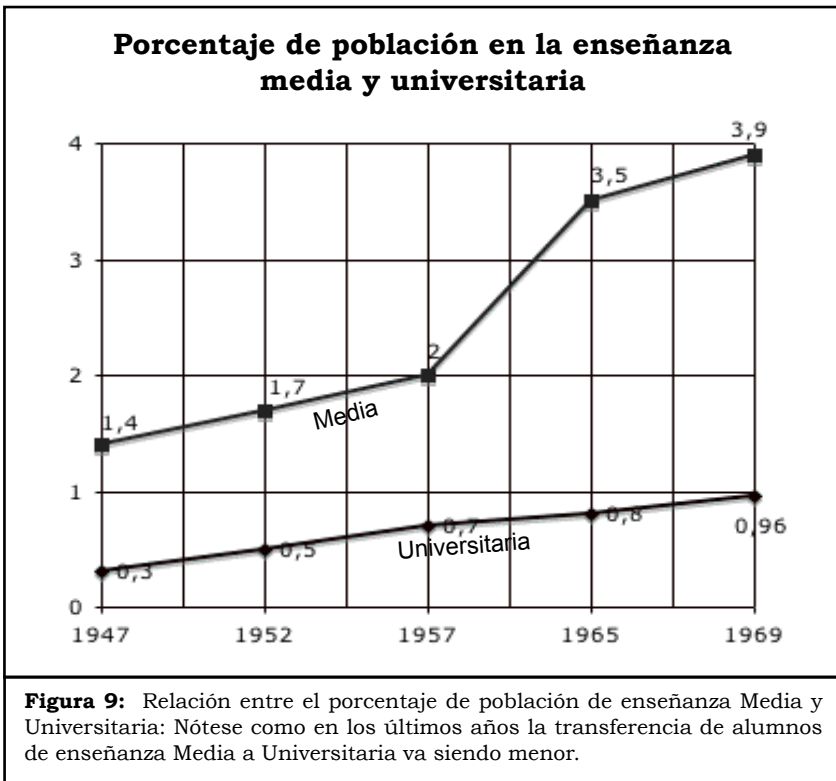

con las cifras de estudiantes platenses que estudiaban en dicha Universidad en 1960 y que era de 7.868 alumnos.

La Universidad de Córdoba, con 29.000 alumnos, es un ejemplo similar, ya que la población de la Ciudad de Córdoba es 700.000 habitantes y el número de estudiantes secundarios de 45.684. Estas

cifras indicarian, como estimativa estadísticamente, una población universitaria de 7 a 10 mil alumnos. Ahora bien, si analizamos las cifras de toda la provincia de Córdoba, vemos que para una población total de 2.031.000 habitantes tiene una población universitaria de 29.902 alumnos, lo que equivale a 1,5 % en la Universidad, o en otras palabras, que tiene una población universitaria 50 % superior a la estimada estadísticamente con relación al país (Fig. 10).

El proceso es aún más grave si se considera la provincia dividida en forma horizontal en dos zonas de similar tamaño, ya que de ello surge que en la zona norte habita el 65 % de la población y cursa estudios universitarios el 99 % de los alumnos matriculados en la

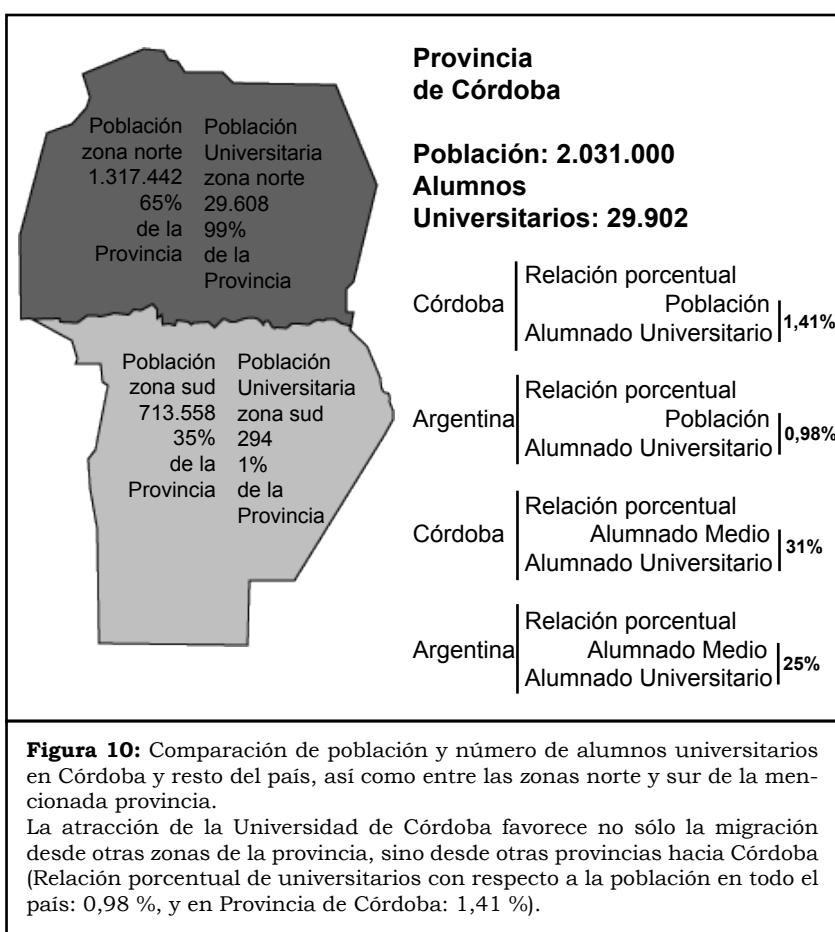

provincia, cuando en el sur habita el 35 % y estudia en Río IV sólo el 1 % del estudiantado universitario.

Interesante parece también analizar las cifras demográficas y educacionales del área metropolitana y su influencia sobre las universidades de Buenos Aires y La Plata (Fig. 11). En ella se ve que la capital tiene 3.772.000 habitantes, 283.000 alumnos primarios y 163.000 alumnos secundarios. El Gran Buenos Aires, en cambio, tiene 4.593.000 habitantes, 706.000 alumnos primarios y 173.000 secundarios. Evidencian las cifras tres hechos importantes en materia de prospectiva educativa: primero, la baja tasa de incremento demográfico de la Capital con respecto al Gran Buenos Aires; segundo, la gran diferencia cuantitativa entre las enseñanzas primarias en ambas zonas y su repercusión futura en la enseñanza media, y tercero, la similar oferta numérica de estudiantes secundarios para la enseñanza universitaria, hasta tanto no se produzca la expansión media antedicha.

En materia universitaria, en cambio, la situación es diametralmente opuesta. 114.000 estudian en la Capital, de los cuales 80.000 lo hacen en la Universidad de Buenos Aires y los restantes en una Universidad Tecnológica y las Universidades Privadas y sólo 4.300

	HABITANTES	ALUMNOS EN ESTABLECIMIENTOS		
		PRIMARIOS	SECUNDARIOS	UNIVERSITARIOS
CAPITAL	3.772.000	283.000	163.000	114.000
GRAN BUENOS AIRES	4.593.000	706.000	173.300	4.300
ZONAS DE EXTENSION GRAN BS. AS.	973.000	75.000	19.400	0

**Figura 11:** Cifras de población y de alumnos matriculados en establecimientos educacionales de la Capital, Gran Buenos Aires y sus zonas de influencia, las cuales muestran que el problema de redimensionamiento de la Universidad de Buenos Aires y del estudiantado capitalino no es de la Capital Federal, sino del Gran Buenos Aires, donde además ocurrirá la mayor expansión en los próximos años. Por ello, las nuevas Universidades deberán crearse en el Gran Buenos Aires lo que permitirá redimensionar las expansiones de la Universidad de Buenos Aires y La Plata.

lo hacen en el Gran Buenos Aires, en la Universidad Tecnológica de Avellaneda y en la Universidad Privada de Morón.

De esta descripción surge el gran déficit de universidades nacionales, en especial en la zona de los partidos aledaños a la Capital Federal, en las que según el censo de 1960 residía el 20% del alumnado universitario argentino con una proporción de más del 30 % del alumnado de la Universidad de Buenos Aires. Se puede suponer que hoy residen en esta zona más de 40.000 alumnos, cifra similar al alumnado de todas las universidades nacionales ubicadas fuera del eje Buenos Aires- La Plata.

Teniendo en cuenta estas cifras: población universitaria que habita en el Gran Buenos Aires, índice de crecimiento demográfico superior del Gran Buenos Aires con respecto a la Capital Federal, población primaria, media y su futura proyección a la Universidad, se hace absolutamente necesaria la creación de nuevas universidades nacionales en la zona del Gran Buenos Aires.

Aun cuando esto ocurra, la Universidad de Buenos Aires ni disminuirá su tamaño sino que más bien lo mantendrá, a pesar de que la presencia de nuevas universidades ubicadas en los sitios de demanda periférica polarice un número importante de alumnos.

Tal hecho implicará la necesidad de una reestructuración interna de la Universidad de Buenos Aires tendiente a asegurarle un adecuado y eficiente funcionamiento académico administrativo en el futuro.

En síntesis, la creación de nuevas universidades convenientemente ubicadas, al par de prever el crecimiento, evitará la migración interna y contribuirá a regular el tamaño de las actuales universidades sobredimensionadas.

Que la Universidad contribuye al desarrollo zonal por el aporte cultural, científico y tecnológico que irradia es algo que nadie discute; es más, todos lo apoyan y refieren. Sin embargo, se sostiene a menudo que para que ello ocurra es necesario que la misma constituya un centro de excelencia y que si esto no tiene lugar, y por lo tanto, sin garantía de excelencia, no se puede crear una Universidad. Esto que surge de una concepción cartesiana y de una análisis real es, como ocurre muchas veces, sólo una verdad a medias.

En primer término es necesario considerar que la Universidad y los universitarios somos una parte del país indisolublemente unida a él; somos los mismos argentinos que viajamos en sus trenes, circulamos en sus rutas, transitamos por su inmenso territorio



despoblado; es decir, somos un pedazo del país que no puede ser muy distinto del resto. Como diría Ortega, los universitarios somos nosotros y nuestra circunstancia; por ello es que exigiendo para la Universidad excelencia somos conscientes de que ésta es un desideratum difícil de alcanzar.

En muchos casos, gran parte de las tensiones estudiantiles que caracterizan nuestra era se deben precisamente a ese insoluble conflicto entre la legítima aspiración individual de obtener excelencia y la incapacidad de todos los sistemas educacionales para incorporar rápidamente los nuevos conocimientos y las transformaciones que surgen del desarrollo, contrastando con las expectativas creadas por la difusión masiva de los cambios; en otras palabras, al lógico desfasaje entre el avance individual del conocimiento y su utilización de vanguardia con el acople de este fenómeno a la maquinaria productiva y educativa de todas y cada una de las sociedades.

Planeadas estas premisas y sin necesidad de establecer comparaciones entre la excelencia de universidades nacionales como requisito sine qua non para nuevas universidades nacionales, quiero recordar que en los últimos años en la Argentina se han autorizado universidades privadas y provinciales hasta totalizar hoy el número de 29 reconocidas; y quiero recalcar ante los ojos de los incrédulos el importante papel que para el desarrollo zonal han tenido en los últimos años la Universidad Nacional del Noreste y la Universidad Provincial del Neuquén, que me eximen de otra consideración al respecto.

Me referiré ahora a la competencia que cabe a los distintos niveles nacionales en la elaboración del plan que proporcionamos, al fin de precisar la responsabilidad que corresponde a cada uno de ellos.

El sistema educacional argentino está integrado por la enseñanza primaria, media y universitaria; ésta, a su vez, incluye a las universidades nacionales, provinciales y privadas. Desde el punto de vista legal, el sistema universitario está regido por tres leyes todas por el actual gobierno; ellas son las números 17.245, 17.604 y 17.778, que reglamentan el desenvolvimiento de las universidades nacionales, privadas y provinciales, respectivamente.

Nos parece interesante mencionar, previamente el análisis, algunos aspectos que requieren una consideración particular por su vinculación con el planeamiento.

En primera instancia, parecería lógico que la educación superior estuviera regida e integrada en un sistema único. Apoya este

pensamiento el hecho de que todo graduado de la enseñanza media es, potencialmente, aspirante a cualquiera de los subsistemas universitarios (nacional, provincial o privado), y que el producto final de la educación universitaria, los graduados, desempeñe igual papel en la sociedad, siendo el rol profesional idéntico, cualquiera sea el sistema que origine el título correspondiente. De no ser así, podrían aparecer superposiciones o contradicciones.

Por otra parte, sin entrar en su consideración, es pertinente preguntarse si una vez obtenido un sistema universitario único, éste no debería estar integrado legislativa y operativamente dentro del gran sistema de la educación, a fin de evitar el divorcio que existe entre la enseñanza media y la universitaria. Esta integración permitiría, entre otras cosas, establecer un sistema concatenado, en el que cada nivel proporcionaría la base para el siguiente, estableciendo de este modo una verdadera continuidad educativa con el correr de los años (Fig. 12).

Ahora bien, estamos ante una disyuntiva operativa: a quién le corresponde el planeamiento y la ejecución de la política de creación de nuevas universidades.

En tal sentido, el régimen legislativo actual está previsto en el art. 5° del Estatuto de la Revolución Argentina, el que otorga las atribuciones legislativas al Poder Ejecutivo; entre éstas, según lo establece el art. 67 inc. 16 de la Constitución Nacional, se encuentra la legislación universitaria. Consecuente con esta facultad, el Poder Ejecutivo Nacional crea en 1968, por Ley 17.987, la Universidad nacional de Rosario, a partir de una propuesta de la Secretaria de Cultura y Educación y del Ministerio del Interior.

La elaboración de toda una política nacional en materia universitaria que contemple la creación de nuevas universidades requiere un planeamiento serio y profundo que, a partir de la decisión política, elabore las pautas a seguir.

La política de planeamiento nacional recae en la actualidad en los Consejos Nacionales de Desarrollo, de Seguridad y de Ciencia y Técnica, tal cual se desprende de la Ley 16.964 (Sistema Nacional de Planeamiento y Acción para el desarrollo). Al Ministerio de Cultura y Educación le cabe la responsabilidad de la ejecución y contralor de las políticas nacionales en sus respectivas áreas.

Al consejo de rectores, en materia de creación de Nuevas Universidades, la ley no le impone ninguna participación y, a tal fin, conviene recordar el art. 77, inc. C) que fija como atribución del consejo de rectores, "Programar el Planeamiento Integral de la

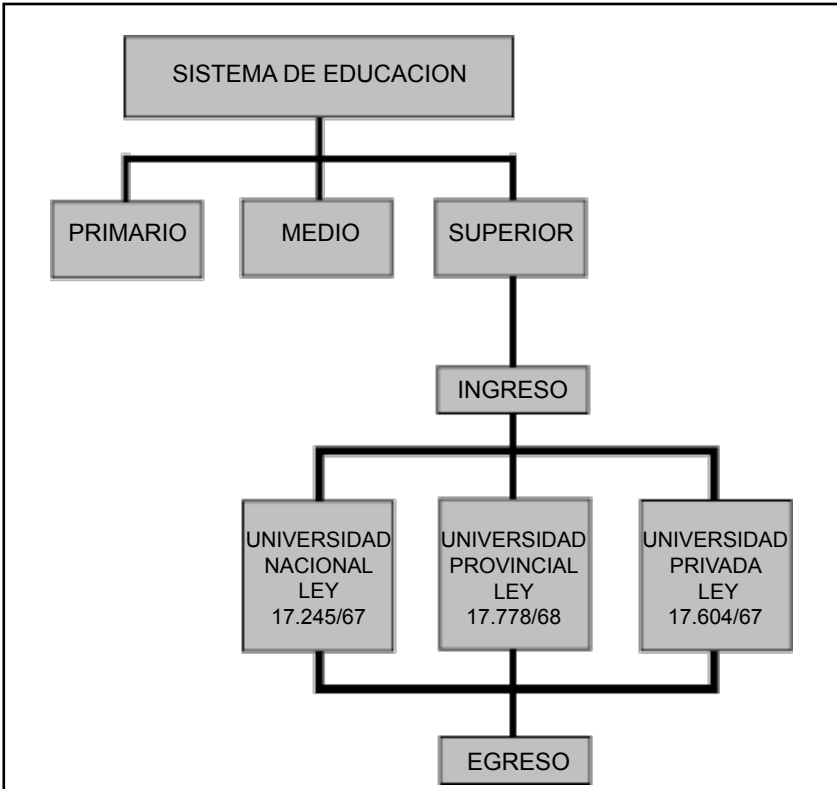

**Figura 12:** Sistema de la Educación en la República Argentina. Su estructuración y subsistemas.

Un intento de diagramas. Un solo marco legal para la educación en el país.

**Nota:** Para este ordenamiento está tomada toda la educación superior integrada a la escuela media aunque sólo tácitamente están contemplados los institutos superiores.

enseñanza universitaria oficial, de acuerdo con el planeamiento integral del sistema educativo argentino, teniendo en cuenta para la promoción, creación o supresión de facultades, departamentos o nuevas carreras, las propiedades establecidas para el desarrollo nacional y regional. Deberá integrar necesariamente su acción para ello con los organismos competentes del gobierno nacional a través del Ministerio de Cultura y Educación”.

Por todo esto surge que la responsabilidad del diseño y la ejecución de la política universitaria en materia de creación de nuevas universidades es competencia del Gobierno Nacional.

Cuanto hemos analizado implica la necesidad de creación de

un nuevo modelo de estructura universitaria en la Argentina. El que hemos bosquejado se encuentra a disposición del Consejo de Rectores para su análisis, a su solicitud. Entendemos que dentro del marco del planeamiento general de la Nación, la política educativa tiene un organismo natural responsable. La creación de nuevas universidades es parte de la política educacional y, como tal, la responsabilidad de su planeamiento le compete al organismo nacional específico: el Ministerio de Educación.

Esta apretada síntesis, salpicada con algunos ejemplos demostrativos, es el sostén filosófico y pragmático del programa que con mis colaboradores hemos sometido a la consideración de los universitarios y de la sociedad en los tres últimos años. Es nuestro entender que la política de creación de nuevas universidades nacionales ya ha sido aceptada por la inmensa mayoría de los universitarios y por la comunidad que las necesita.

Es más; el gobierno de la Revolución Argentina, por primera vez en los últimos treinta años, ha comprometido su palabra en tal sentido, como testimonio de la decisión de adecuar y transformar también el sistema universitario a fin de que sirva mejor al país.

Sin embargo, la falta de un plan impedirá este propósito, o bien obligará a improvisar medidas de creación de universidades como consecuencia de coyunturas políticas, quebrando así conceptos básicos que hacen a la planificación a mediano y largo plazo esenciales para asegurar el desarrollo armónico del país como un todo.

Como universitarios, que esperamos la concreción de esta etapa, nos preocupa no sólo la creación de nuevas universidades nacionales sino que éstas se creen siguiendo un modelo que impida que se reiteren las circunstancias que no hicieron posible materializar las aspiraciones de Joaquín V. González y Luis B. Terán. Además nos preocupa quién, cómo y cuándo va a encarar esta etapa fundamental de la Universidad Argentina.

### **AGRADECIMIENTO:**

Este programa es el fruto del trabajo de un grupo de universitarios que colabora conmigo en la Facultad de Farmacia y Bioquímica, a los que debo agregar otros que desde que se inició el programa se han ido incorporando al mismo; a todos les expreso mi agradecimiento.

ALBERTO C. TAQUINI (hijo)

**El Ministerio de Educación acepta la creación  
de nuevas universidades**

**9 de noviembre de 1970**



ALBERTO C. TAQUINI (SEJO)

Copia.

BUENOS AIRES, 10 de noviembre de 1970

Estimado Doctor Cantini:

No quiero dejar pasar esta circunstancia sin manifestarle el placer que me ocasionó el acto de ayer. En él dos hechos fundamentales, a mi entender, del futuro universitario argentino han ocurrido.

Por un lado la decisión del Gobierno de la Revolución de crear la Subsecretaría de Asuntos Universitarios, tema que discutimos en la audiencia que me concediera pocos días después de hacerse cargo del Ministerio. Es con suma satisfacción que observo que la experiencia vivida en el Ministerio le haya hecho cambiar la opinión expresada entonces y le haya llevado a la concreción de un organismo en donde tenga lugar la integración de los tres subsistemas universitarios, se pueda integrar la enseñanza media y universitaria y se planifique la creación de Nuevas Universidades.

El segundo hecho tiene para mí desde el punto de vista institucional y personal un significado aún mayor: la decisión del Ministerio de crear Nuevas Universidades Nacionales manifestada en su discurso de ayer, fue una agradable sorpresa porque sus opiniones contrarias sobre dicho tema luego de mi exposición ante el Consejo de Rectores o mayo último y la reiteración que en tal sentido me hiciera al asumir el Ministerio, eran motivo de honda preocupación no sólo por provenir del Ministro sino por saberlo un hombre dedicado a la problemática universitaria argentina.

Tomada la decisión de creación de Nuevas Universidades Nacionales en el ámbito natural de su ejecución, como organizador del grupo de universitarios que desarrolló esta idea de política educativa, quiero manifestarle como ya lo hiciera ante el Consejo de Rectores que la creación de Nuevas Universidades Nacionales considero que debe ser hecha de forma tal que las mismas cumplan con los reales requerimientos que imponen la expansión de la población estudiantil universitaria y el desarrollo económico social de las distintas zonas del país, por esos objetivos, con mis colaboradores, seguiremos brgando.

Al reiterarle mi apoyo a la nueva línea que el Ministerio de Cultura y Educación abre a partir de su discurso de ayer en materia universitaria y con el anhelo de que la creación de Nuevas Universidades Nacionales llegue a ser una realidad en el proceso de transformación y modernización de nuestro país, saludo a usted con mi más distinguida consideración.

Doctor José Luis CANTINI

S / D

\*Esta carta no tuvo respuesta del Sr. Ministro de Educación.





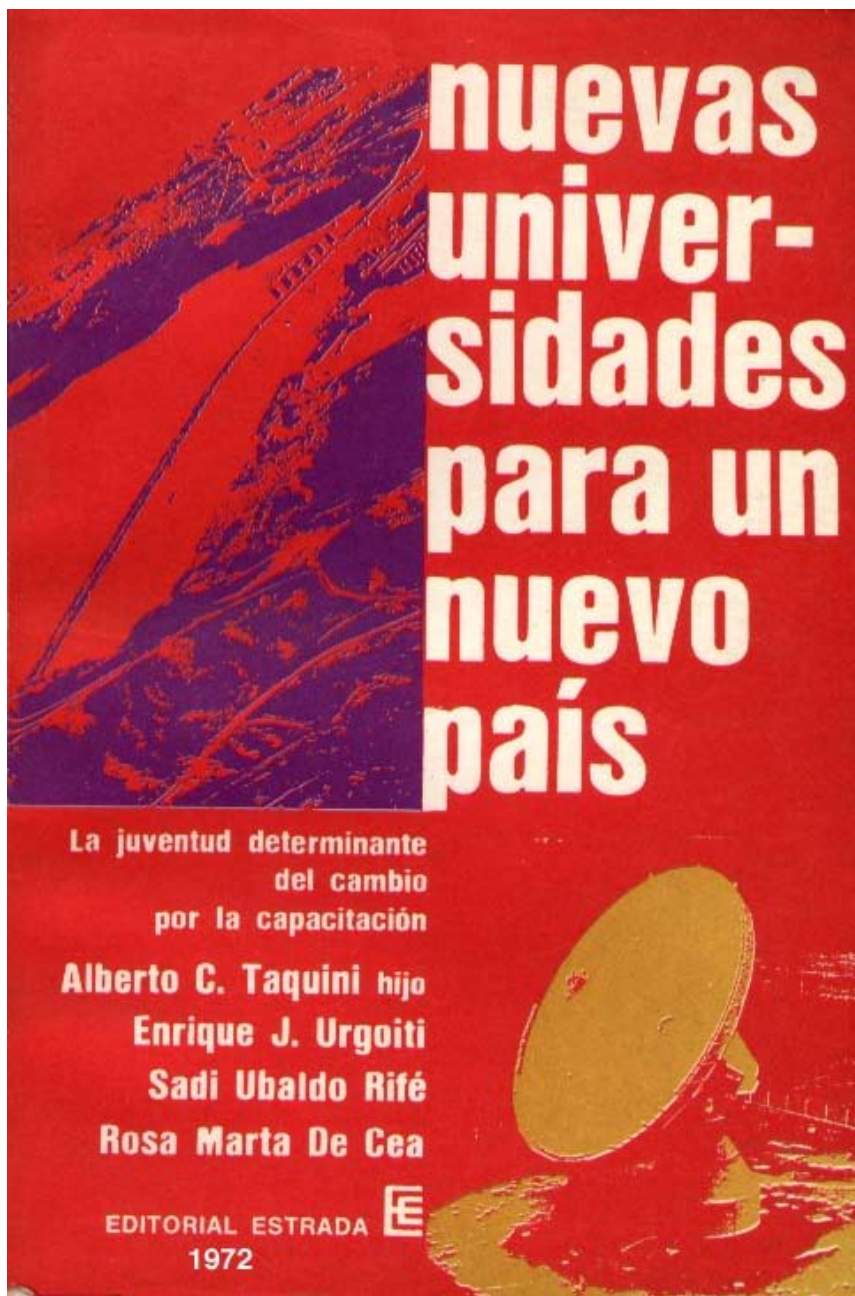

## **NUEVAS UNIVERSIDADES PARA UN NUEVO PAIS\***

Contratapa del libro

**Prof. Luis Jorge Zanotti**

En esta obra el autor de los más importantes proyectos sobre el reordenamiento y redimensionamiento de la universidad argentina, junto con sus principales colaboradores, brinda una visión completa y fundada de su doctrina y de su acción. A lo largo de las páginas de este libro desfilan los principios esenciales sobre los que reposa la idea de la universidad; su evolución histórica; sus planteos "aquí y ahora", en medio de la situación argentina concreta de nuestro tiempo; una síntesis de la evolución histórica de las universidades nacionales y el sentido político de la creación de otras nuevas. Datos, teorías y un programa concreto que da título al libro: **Nuevas universidades para un nuevo país.**

Programa de Nuevas Universidades proyectado para descentralizar la educación superior asentada en los grandes centros urbanos y enraizarla en regiones carentes de casas de altos estudios, que evitará la emigración interna de la juventud que aspira a la educación superior y a la capacitación científico-tecnológica, posibilitando su radicación local. Un nuevo concepto de universidad: la orientada a cubrir los requerimientos —sociales, productivos y culturales regionales—, diversificando de este modo los tipos de universidades pre-existentes.

La labor del **Equipo Taquini** ha excedido el enunciado de la idea de la creación de universidades; su acción dinamizó la polémica que superó los límites académicos para convertirse en tema insoslayable de todos los sectores; y es así que el país tiene hoy una radical transformación del sistema universitario a través de la creación de **nuevas universidades para un nuevo país.**

**\* El libro aparece completo en la sección documentos completos del dvd como 01/01/72 Nuevas Universidades para un nuevo país. Ver también el capítulo 7 de este libro, páginas 145 y 151.**

## **Universidad, Ciencia y Cultura: aportes**



*Academia Nacional de Educación  
Jornada sobre Nuevos paradigmas de la  
transformación cultural, científica y  
tecnológica de la Universidad Argentina,  
Buenos Aires, 6 de agosto de 2001*

**EDUCACIÓN SUPERIOR Y CIBERESPACIO\***

El análisis de la transformación profunda que necesita la educación superior argentina orienta el pensamiento a los reflejos que nos produce el imperfecto funcionamiento y la ineficiente gestión de las más importantes universidades del país, sobre las que recayó la responsabilidad de atender la expansión estudiantil que caracterizó al último tercio del siglo pasado.

En ese período se ha incrementado mucho el número de universidades nacionales como consecuencia de nuestro programa que les dio origen a partir de la Universidad Nacional de Río Cuarto. También en los últimos años se expandió el número de universidades privadas.

Ahora se integra el sector universitario con los profesorado e institutos superiores técnicos a través de la figura que fundamentó la calidad de esta articulación en la Ley de Educación Superior, los Colegios Universitarios (art.22).

La universidad que empieza a surgir de la integración progresiva de las casi dos mil instituciones de educación superior contrasta con lo que ocurría.

Hoy se puede y se debe tener diversidad institucional, con acceso irrestricto al nivel superior e ingreso selectivo a cada unidad académica en función de sus objetivos institucionales y de las posibilidades reales.

En definitiva ingreso irrestricto al nivel y cupo por institución de educación superior, tal cual ocurre hoy en los niveles anteriores, general básico y polimodal.

Ante esta diversidad institucional, cada universidad debe encarar su propia reorganización en un sistema amplio y competitivo que se expandirá.

Los actuales trescientos mil graduados de media, en muy pocos años llegarán a ser cuatrocientos cincuenta mil.

Noventa por ciento de los estudiantes se orienta hacia carreras y actividades académicas que otorgan competencia para el mundo laboral, que en la sociedad actual se orienta al sector servicios de la economía.

Diez por ciento se orienta a la vida académica y científica en las ciencias duras o en las humanidades, y la investigación científica se concentra crecientemente en unos pocos centros de excelencia. Como recordé en la exposición anterior, cien de las cuatro mil universidades de Estados Unidos recibe el noventa por ciento de los recursos del sistema científico.

Una sana política de educación superior en nuestro país debe aspirar a que las principales universidades se orienten en esta dirección y se evite el despilfarro que significa la actual relación entre ingresantes, egresados en número y áreas del saber y calidad.

La gestión concreta para usar eficientemente los recursos en función de logros académicos llegará ahora de la mano de la crisis que hoy nos azota. La sociedad no tolera más alumnos crónicos de familias de altos ingresos y jubilados de 180 pesos.

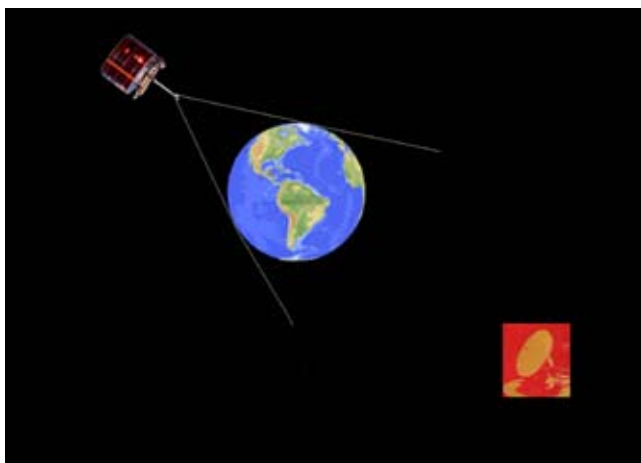

Me he detenido en estas consideraciones previas al tema de hoy porque no habrá transformación de la educación superior sin encarar estos temas y si se mantiene la falta de calidad y el quiebre existente entre los otros niveles de la educación y el superior.

Ahora a lo de hoy, a la relación entre la universidad y el ciberespacio.

La transformación y expansión de las comunicaciones ocurridas en los últimos años, está cambiando irreversiblemente todas las actividades humanas, por lo que las universidades entrarán en el ciberespacio o tenderán a desaparecer.

Empiezo con una mención sobre lo que considerábamos que era el marco de referencia cultural para la universidad; en el momento en que el hombre acababa de llegar a la Luna: se iniciaba la era espacial y de la comunicación.

Decía Miguel de Unamuno: “Lo más urgente es lo de ahora y lo de aquí. En el momento que pasa y en el reducido lugar que ocupamos está nuestra eternidad y nuestra infinitud”.

Nosotros decíamos en el '70: “En función de información parasistemática, este ahora y este aquí, no son solamente los nuestros, sino que son el ahora y el aquí del sudeste asiático, con sus guerras y miserias; este ahora y este aquí, los de la violencia racial en Estados Unidos y los del pensamiento filosófico en la Universidad Gregoriana de Roma; este ahora y este aquí, los de las luchas y el dolor por lograr la libertad por parte de millones de hombres que viven oprimidos por los regímenes totalitarios de Europa, en Asia y en otros continentes; este ahora y este aquí, la vivencia de lo que hora a hora, día a día esta aconteciendo de bueno y de malo en el mundo entero.

Esta información global y desorganizada puede denominarse parasistemática en contraposición a la información sistemática que el hombre organiza para dar en las instituciones que, como la universidad, están dedicadas a la educación. Sus agentes son: el periodismo, a través de la prensa, la radio y la televisión, la cinematografía, el teatro, el folklore,





las letras y las artes, etc. La información parasistemática siempre ha sido previa a la sistemática; constituye el flujo natural del medio ambiente hacia el sujeto. Luego, a medida que se organiza y se decanta, ingresa a la sistematización; pero cumple un papel formativo y cultural de primer orden.”

Señalaba en el libro la nueva circunstancia del hombre frente a la información y el desarrollo, y decíamos:

“El desarrollo científico - tecnológico, entre otras cosas, ha impulsado poderosamente los medios de información masiva; la radio, la televisión, el transistor permite que el hombre se actualice al instante respecto de lo que está ocurriendo minuto a minuto en el mundo entero. El conocimiento de esta circunstancia global universaliza al hombre, le hace participe, no sólo de su contorno inmediato, sino de su entorno general. El hombre así informado vive y participa de lo que vive el hombre a distancia. El tiempo y el espacio van cambiando de significado, y el hombre por la información tiende a tornarse omnipresente en su mundo; va poco a poco escapando de la órbita limitada de su problemática local, regional o nacional para participar en la mundial; adquiere poco a poco una cosmovisión”.

Ese marco que estaba signado por la radio y la televisión enlazada por los satélites y una reducida red telegráfica y telefónica, hoy se ha transformado por la irrupción de la computadora y la Internet, que entraron para quedarse en toda la educación.

Por ello, una transformación de la educación superior ha de incluir el análisis de la participación de estas tecnologías en ella, ya sea como parte de la institución existente o como institución nueva y distinta de las clásicas universidades.

La relación entre las tecnologías de la comunicación y la educación formal tiene ya su historia y no siempre ha sido feliz.

La relación entre las actitudes y capacidades de los docentes con la televisión educativa y con la computación no ha sido óptima, los docentes tienen miedo que la incorporación del conocimiento al aula por los multimedia deslegitime su rol y que al no poder adaptarse al vertiginoso cambio exterior, éste arrastre su estabilidad laboral por obsolescencia.

La red comunicacional e informática determina y condiciona a través de la conectividad lo que se conoce como el ciberespacio.

En él, la interdependencia de las personas impulsa la globalización no sólo como proceso económico sino como expresiones sociales globales que interactuando promueven la elevación de la condición humana.

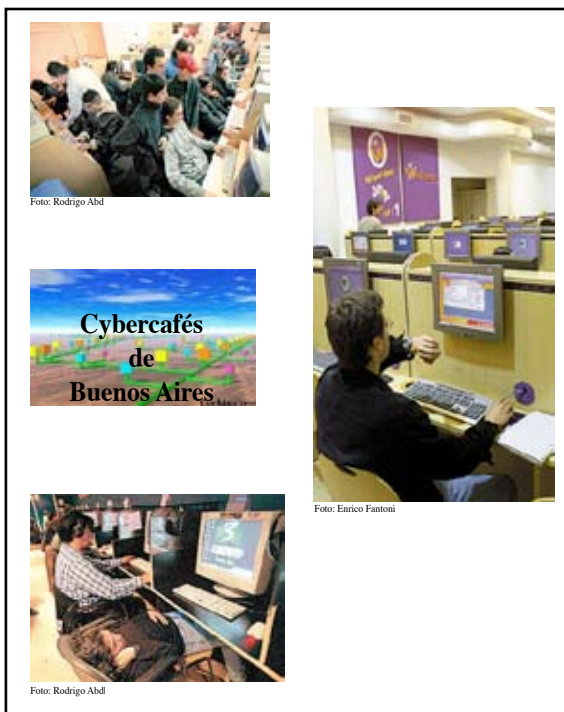

La conectividad deja de ser un mero hecho tecnológico, en su funcionamiento se convierte en el discurso social transformador.

La conectividad debe propender a la interdisciplinariedad y ésta a una organización curricular universitaria que otorgue una sabiduría suficiente como para que la educación superior forme hombres capaces de saber cuáles son los principios que ayudan a una vida digna.

Ahora bien, la pregunta que hay que formularse es en qué teatro la conectividad tiene las mayores posibilidades operacionales en el corto plazo.

¿Será dentro del sistema educativo con las limitaciones que para su uso imponen la actitud de los docentes o el restringido uso que surge del exiguo calendario escolar y de las dificultades administrativas burocráticas de la escuela; o por el contrario, ocurrirá fuera del sistema educativo, en el trabajo, en las casas con mayores recursos, en los cibercafés, en los supermercados, en las estaciones de transporte público o de servicio, en los clubes, etc., donde los equipos están disponibles los 365 días del año, las veinticuatro horas por día?

El 73,4% de la población accede a Internet desde lugares de trabajo, un 61,10% lo hace desde su hogar, mientras que un 4,4% accede desde una institución educativa.

La pregunta también tiene una visión interna en el sistema: ¿los recursos siempre escasos hay que usarlos en más equipos y tener así mas comunicación espontánea o hay que usarlos en más capacitación docente para tener mejores frutos para los usuarios?

¿Tenemos que generar gastos en la organización sistemática de contenidos o nos tenemos que inclinar a tener más usuarios espontáneos con los contenidos existentes?

Además, ¿podremos desatender la conectividad porque los salarios docentes son bajos, los edificios escolares pobres y la alimentación de los chicos insuficiente o tenemos que habilitar el acceso a la conectividad también como herramienta de la erradicación de la desigualdad y la pobreza?

### LA TECNOLOGÍA QUE HOY INTEGRA EL CIBERESPACIO

El espacio terráqueo esta hoy casi totalmente cubierto por la radio, la televisión y la telefonía, éstas herramientas llegan a la inmensa mayoría de la población mundial, están a la mano de los seis mil millones de hombres y mujeres y actúan con y sobre ellos.

A mediados de las últimas décadas del siglo veinte nacieron las supercarreteras informáticas hoy conocidas como Internet, red

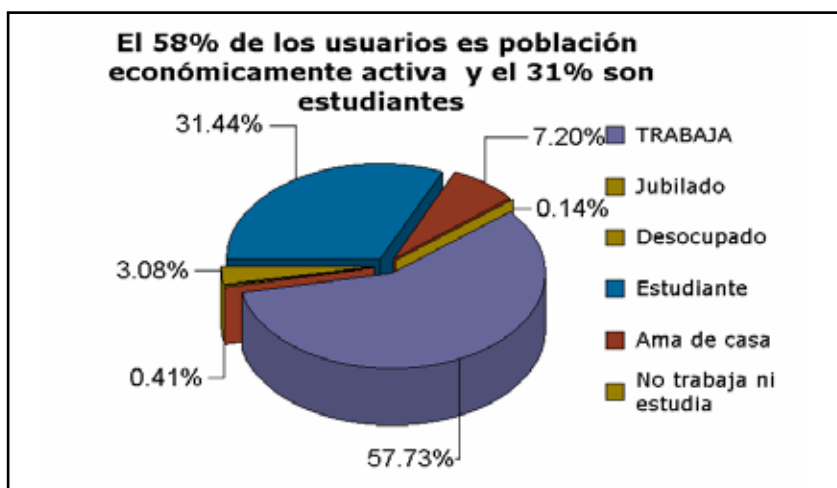

que está en un proceso aceleradísimo de instalación.

En el año 1993 existían en Argentina 12,9 líneas telefónicas en servicio cada 100 habitantes, mientras que para el año 2000 la cantidad de líneas en servicio ascendió a 21,5 cada 100 habitantes, llegando a un total de 7.972.364 de líneas fijas. En el mismo año, el país tenía 4.810.000 teléfonos móviles.

Por otra parte, actualmente en Argentina existen 4.560.000 abonados a televisión por cable y 144.000 abonados a TV satelital, por lo cual la tecnología hoy disponible en materia de comunicaciones hace presumir que a corto plazo los usuarios de TV por cable y satelital estarán en condiciones de ser también usuarios de Internet, superando así ampliamente los valores actuales de conexión.

Los enlaces telefónicos y televisivos del país tienen 17.486.364 puntos.

En diciembre de 1998, el 15,1% de las PC existentes en el país se hallaban conectadas a Internet, llegando para diciembre del 2000 a un porcentaje del 37%.

En los últimos años el uso de Internet se ha incrementado en gran medida como un fenómeno de carácter mundial, ya que en diciembre de 1998 el porcentaje de usuarios de Internet en el mundo era del 0,35%, alcanzando para diciembre de 2000 un porcentaje total de 0,71%; esto corresponde a un total de 276 millones de personas en el mundo que accedían a Internet, mientras que 5.804 millones no lo hacen.

Puede destacarse que América del Norte, con una población de 307 millones de habitantes, cuenta hoy con 36,1 millones de usuarios de Internet, Europa, cuya población es de 728,9 millones, cuenta con 72 millones, América del Sur, con 346,5 millones de habitantes, posee 8,8 millones de personas que acceden a Internet.

El 36% de la población de Canadá utiliza Internet; en Australia, Singapur y USA lo hacen un 25% de sus habitantes; un 24% accede en Nueva Zelanda; en el Reino Unido accede un 15%; un 14% de las poblaciones de Alemania y Hong Kong; 12% de Taiwan, 11% de Francia; 8% de Filipinas; 7% de Malasia; 4% de China; 2% de las poblaciones de Sud Africa y Tailandia y el 1% de los habitantes de Indonesia y Argentina.

En la Argentina, la cantidad de usuarios ha pasado de ser cercano a los 300.000 para el año 1998, a superar los 900.000 en el año 2000.

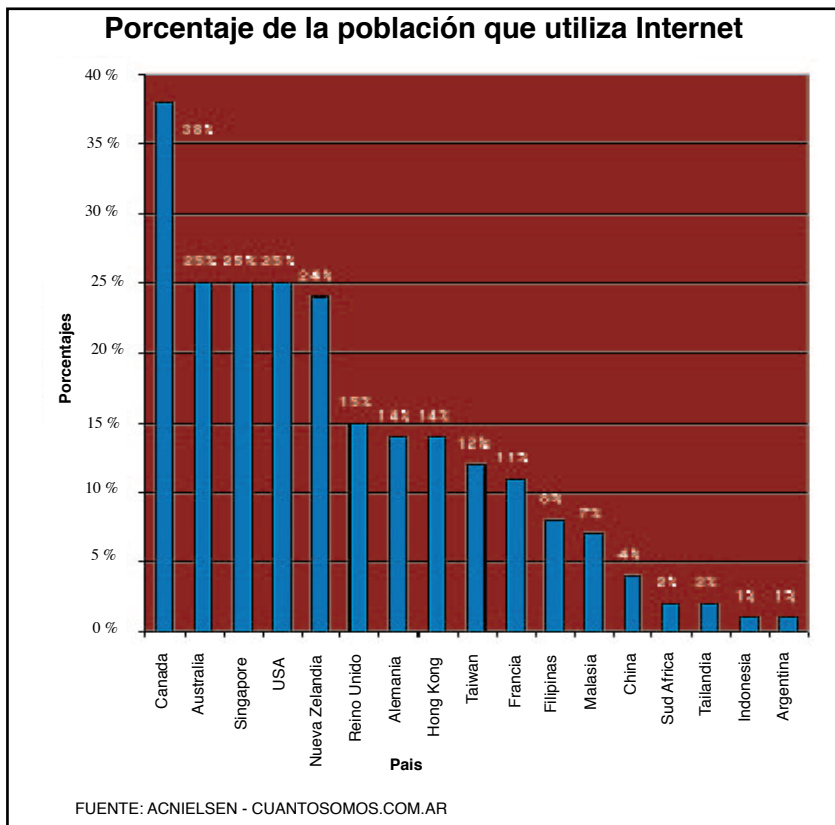

El 58% de los usuarios de Internet es población económicamente activa, mientras que el 31% son estudiantes, así, el 76% del total de usuarios posee nivel de educación superior, ya sea completo o incompleto, mientras que el 24% de los mismos poseen de Nivel Medio para abajo.

Un factor influyente en el aumento de usuarios de Internet ha sido la disminución paulatina a lo largo de los últimos 5 años de la tarifa plana de navegación, siendo para el año 1995 de U\$S 300 promedio, y llegando al año 2000 a un valor promedio de u\$s 20.

El total invertido en ventas de comercio electrónico mundial para el año 2000 fue de U\$S 655,8 miles de millones, previéndose para el año 2004 una suma de U\$S 6.879,9 miles de millones. De esta manera, para la Argentina se prevé como umbral del comercio electrónico el año 2006, y su explosión para el 2008.

Estos valores determinan la incidencia que ha tenido en este campo el uso de Internet y que transportado al campo de la Educación permiten establecer la factibilidad tecnológica y operacional del sistema y el riesgo que significa la no inclusión de la misma como herramienta educativa.

## EL CIBERESPACIO Y LA EDUCACIÓN

Los protagonistas de la aventura del conocimiento, como siempre son el hombre que quiere aprender y los saberes a aprender y describir, en cuanto a su naturaleza y al mundo que lo rodea.

La educación localizada en la familia, en la sociedad, en el trabajo y el sistema educativo son las herramientas de la eficiencia, o sea, del acortamiento del esfuerzo en el proceso de enseñanza aprendizaje, pero esos límites hoy son difusos. En este terreno, más que en ninguno, estamos en los sistemas de límite difuso.

En la educación el alumno es el protagonista, lo es el niño, el adulto formado o no, una persona de la tercera edad, la sociedad del conocimiento y la educación. Convoca a todos y desde todos lados.

A cada uno donde esté, por ende en la ciudad, el campo, el

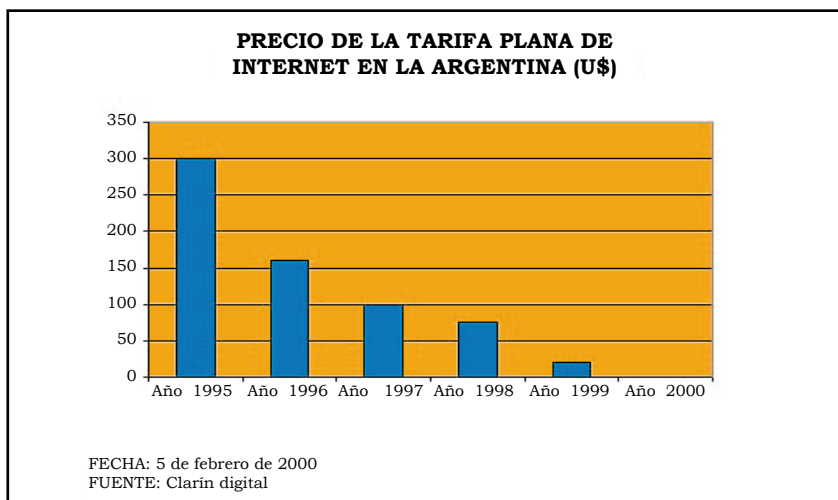

mar, la montaña, el desierto, el espacio.

Este desafío globaliza la educación y rebalsa la lógica del sistema porque toda persona, todo hombre se conecta con la cultura histórica, por los libros, los multimedia y ahora la Internet.

El esquema representa una escena, los protagonistas pueden

ser estos u otros, cualquiera de los seis mil millones de habitantes que a diario se sumergen en la aventura del conocimiento.

Cualquier persona, de cualquier edad, en cualquier lugar del mundo, puede preguntar, escudriñar el conocimiento sin conocimiento previo, rompiendo así la sistematización del aprendizaje.

Cualquiera puede revisar asistemáticamente a cualquier hora la web del genoma, de la física cuántica, de la Fórmula 1 o del fútbol o despedazar e integrar en miles de pedazos la imagen de la Gioconda, o inquirir a Aristóteles o San Pablo sobre la filosofía del amor. Sumarse *on line* a la imagen y al sonido de Pavarotti, Domingo y Carreras.



Todo hombre, independientemente de donde esté y quien sea, puede hoy con relativa facilidad oír y ver a lo mejor de la cultura y también puede por Internet escudriñar solo o acompañado para llegar, con los límites de su comprensión, hasta el caracú de los temas.

Hace unos años la Carnegie Mellon University cuestionó el aprendizaje con computadoras por haber observado problemas de soledad y depresión entre los estudiantes; recientemente y sobre las mismas personas ha reportado la desaparición de estos problemas.

El hombre busca la información en los bancos de datos que sistematizados se llaman bibliotecas. Ahora éstas incluyen sus propios portales interconectados con otros.

Almacenan libros y discos compactos con conocimientos históricos que el hombre acumuló por miles de años y que a diario procesa y enriquece.

La investigación científica y el almacenaje cultural en todos los campos es la tarea indelegable de las Universidades y las Iglesias que con los aportes de todas las ciencias construyen la cultura que enriquece las bibliotecas y las web.

La aventura del acceso global a la información está en marcha.

A la organización real y el incremento del saber se ha dedicado la Universidad, no solo incrementando el conocimiento, sino también posibilitando el aprendizaje por la organización sistemática y concatenada de éste.

Hoy tenemos la Universidad clásica, la tecnología virtual y el futuro, que ya es parte del presente. Ambas tienen que integrarse.

Fácil resulta averiguar por Internet las actividades académicas *on line* de las distintas universidades y presumiblemente pronto estarán en Internet todos los datos de ellas. Se conocerán sus docentes, sus alumnos, con sus actividades y desenvolvimiento y también los presupuestos de cada unidad académica y su ejecución.

Hoy está disponible la información sobre todos los ciudadanos individualizados a partir del documento de identidad con relación a sus antecedentes personales, impositivos, bancarios y previsionales, etc.

También están registradas todas las llamadas telefónicas que se realizan, lo que permite individualizar el origen y duración de las mismas y muchas veces su contenido.



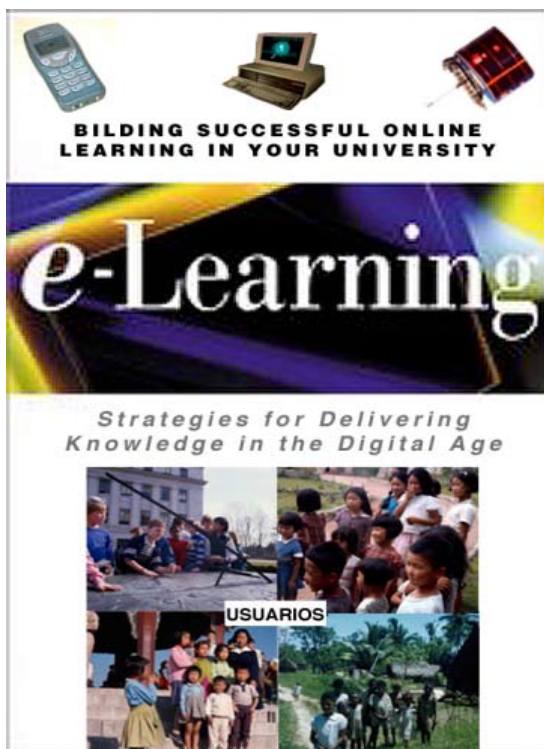

La virtualización de la vida de la universidad a la que pronto accederemos globalmente, no sólo influirá en la vida académica, sino que transparentará la gestión en función de registros y análisis de la información.

Creo que pronto no habrá universidad no virtual, los grados de virtualidad variarán desde la incorporación paulatina y sistemática de la tecnología multimedia a toda la vida académica de la universidad clásica hasta la existencia de universidades virtuales puras.

Estas instituciones de educación superior pueden ser de enseñanza solamente, procesando el existente y disponible conocimiento diariamente incorporado en la red de redes.

La educación virtual o e-learning consiste en los programas que los docentes y las instituciones organizan como plataforma educativa digital y que suministra conocimientos generales o carreras.

Con ella se extiende la educación a distancia convencional por el uso de la Internet. La plataforma educativa y la Internet otorgan secuencias en cuanto a los contenidos y procesos que permiten el mejor grado de ejecución y los concomitantes sistemas de autoevaluación de los mismos.

Esto implica que la educación superior está cerca de ser prioritariamente un conjunto de instituciones diversas que sistematizan y programan para esa transmisión la información mundial de máximo nivel y de inmediata aparición sin ser las generadoras del conocimiento de punta.

Este acceso al conocimiento no excluye de ninguna manera la inexorable exigencia de que el aprendizaje se basa en el método del pensamiento científico, esto es: observar con pasión, analizar críticamente y someter las hipótesis a la prueba empírica para arribar a una conclusión fundada. Después, lo incomprensible, la verdad absoluta.

Señores:

Termino estas consideraciones generales sobre la educación virtual con el convencimiento de que la tecnología del ciberespacio se apropiará de la educación superior y que esto globalizará crecientemente el diálogo cultural.

\*Ver en este libro “los nuevos desafíos de la educación”, páginas 327-330 y “Tecnología cultura y educación en la sociedad global” (Documento completo en el dvd que acompaña este libro).



**Academia Nacional de Educación  
Jornada sobre Política Educativa  
para nuestro tiempo  
Buenos Aires, noviembre de 2003**

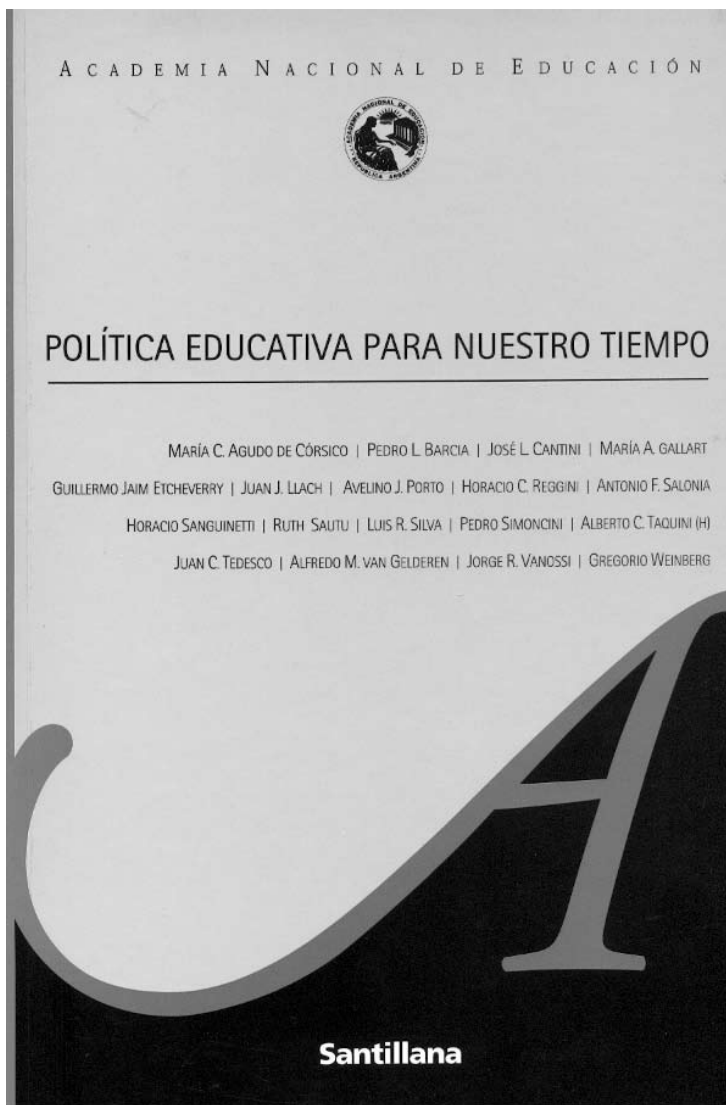

El texto completo de este artículo puede encontrarlo en la sección textos completos del dvd con fecha 01-11-03.



*3er Encuentro de Universitarios Católicos  
Huerta Grande Córdoba,  
20 de mayo de 2005*

## **GLOBALIZACIÓN, CIENCIA Y UNIVERSIDAD\***

### **1. Introducción**

La globalización, por el progreso científico tecnológico y el accionar integrado de la sociedad y las culturas impone a las universidades y a la educación superior no universitaria (profesorados, institutos técnicos y colegios universitarios) un replanteo curricular sin el cual no serán capaces de otorgar adecuada formación para las exigencias actuales.

La globalización cultural se podrá lograr partiendo hoy de pueblos y naciones con niveles de educación, economía, cultura, tan disímiles por un proceso de relaciones en el que el factor tiempo (tiempo cultural) tendrá una importante participación, ya que ha de resultar de las idas y vueltas de relaciones complejas tanto sociales como de creencias profundas.

El proceso de globalización requiere tiempo. No es el mismo el tiempo  $t$  de las comunicaciones y las finanzas, que el  $t$  de la producción, que el  $t$  de usos y costumbres cotidianas, que el  $t$  de las creencias profundas.

La globalización es un fenómeno impulsado por la sociedad de Occidente que, con menos de la tercera parte de la población, lo ha transferido al mundo. África con el 11% de la población mundial

\* Ver algunas características de la demanda social para la educación: páginas 143-180 de este libro.

y Asia con el 59% incorporarán a ellas sus culturas y su visión.

La Segunda Guerra, y las de Corea y Vietnam han acelerado la relación Oriente – Occidente y establecido enclaves que, como en el caso de Taiwán, lo manifiestan. Preocupa ahora el conflicto en Iraq y es difícil de prever si el devenir allí será o no similar a lo ocurrido en el Sudeste Asiático.

La Unión Europea, el MERCOSUR, el NAFTA, y mañana el ALCA, dan origen a otras organizaciones regionales como el ASEAN (Asociación de Naciones del Sudeste Asiático), que integran la economía.

Para esto hoy es necesario un régimen jurídico que respete el derecho de propiedad y las normas civiles y comerciales de la jurisprudencia occidental.

Impulsados por la radio, la televisión e Internet, los pueblos, con la participación incluso de los analfabetos, han iniciado un diálogo cultural por el cual analizan un mensaje multimedial emitido con los códigos y conceptos de la sociedad greco – judeo – romano – cristiana que describe el devenir del mundo que lo recibe así y lo interpreta según sus propias culturas. Con ello también aparecen deducciones enraizadas en otros “pensamientos clásicos”. Los multimedios universalizan un estilo y un vocabulario de la cotidianeidad que modifican el discurso. Todo ello produce una nueva construcción de valores en forma ascendente desde toda la población mundial.

## **2. Globalización y Persona: el sentido de una globalización personalista**

El tema de la globalización ha sido encarado desde diversas perspectivas teniendo en cuenta las múltiples dimensiones que el fenómeno ofrece. Así, ha sido enfocado a partir de una orientación económica, política, social, cultural, tecnológica, ambiental, e incluso, desde su fenómeno contrario, que es la fragmentación. Nosotros esbozamos otra línea de interpretación que queremos someter a discusión. Nuestro enfoque tiene como eje orientador el concepto de persona, por lo cual consideramos necesario pensar la cuestión de la globalización desde una perspectiva filosófica e incluso teológica que la fundamente.

En efecto, la globalización es un proceso histórico que se acelera y expresa por la tecnología. Pero la pregunta pendiente es si se trata de un acontecer cultural o si responde a la naturaleza humana,

en cuyo caso la tecnología sólo operaría como instrumento para facilitar esa realización. ¿Es la globalización entonces un fenómeno puramente social producido por la creciente interconexión de economías y culturas, o se trata de una etapa natural en el desarrollo histórico del hombre? En otras palabras, es preciso saber si estamos ante una moda o epifenómeno de la tecnología, o bien ante una condición de la índole humana misma. Para responder a estas preguntas nos parece pertinente, precisamente, apelar a la idea de hombre como persona.

Todos conocemos el origen griego de la palabra persona, entendida como “máscara” desde la cual el actor del drama del teatro griego daba vida al “personaje”. También sabemos que los griegos no tuvieron, sin embargo, una idea cabal de lo que es ser persona y que sólo el Cristianismo dio a este concepto toda la profundidad y el sentido de su contenido. Para el griego el hombre es un ser básicamente natural, una parte –eminente y central, pero parte al fin- del cosmos o totalidad natural. La mayoría de los antiguos entendieron el alma, aun la humana, en un sentido mucho más “cosmológico” que los pensadores cristianos posteriores.

Para el Cristianismo, el hombre es, claro está, también naturaleza, pero una naturaleza de un tipo especial, esencialmente diferente de la naturaleza de los otros seres. Si bien el hombre forma parte del cosmos, lo trasciende completamente en virtud de una potencia interior de la que está dotado que es el “espíritu”. Así, con el Cristianismo llega el occidente al concepto cabal de persona. En efecto, la revelación cristiana presenta al ser humano concebido como imagen de Dios (Gén. 1,26), lo cual fundamenta la sacralidad de cada individuo por encima de las restantes criaturas y del curso general de la naturaleza. Pero, por otro lado, esta misma imagen divina impresa en su naturaleza implica la posesión de un espíritu mediante el cual el hombre es capaz de abrirse a todo el orden del ser, tanto del mundo, como de los demás hombres y de Dios mismo. De esta manera, la persona, en virtud de ser creada a imagen de Dios, es irrepetiblemente individual y, al mismo tiempo, abierta a través del espíritu a la totalidad y universalidad de la realidad. Por lo demás, es precisamente en esta vocación por el ser como totalidad que es, en definitiva, la vocación por Dios como la persona humana está llamada a encontrar su realización y plenitud.

En este sentido, la dimensión creatural del hombre como imagen divina ya está contenida no sólo en su vocación religiosa,



sino también en su vocación social. En efecto, la idea metafísica de persona implica ciertamente la substancialidad individual pero también el carácter relacional del hombre que le indica que su vocación está en el encuentro con el Otro con mayúsculas y también en el encuentro con los otros seres humanos.

Asimismo, estas ideas hallan su plenitud en las verdades estrictamente sobrenaturales que conocemos desde la Fe y que se estudian desde una perspectiva teológica. Nos referimos, evidentemente, al misterio de la Santísima Trinidad, el cual nos ilumina no sólo sobre la naturaleza de Dios sino también sobre la naturaleza del hombre. En efecto, Dios nos revela que su Ser mismo es de naturaleza comunitaria, que la naturaleza divina misma es un darse eterno entre el Hijo y el Padre en el Espíritu Santo. Esta particular sociedad que posibilita el misterio de la Unidad absoluta de las Personas divinas sin pérdida de sus diferencias, nos revela nada menos que el misterio de Dios como Amor (1 Jn. 4, 8), pero también el misterio del hombre.

En efecto, el hombre, aún no pudiendo nunca identificarse totalmente con este Amor divino, está llamado, sin embargo, a participar de esa comunidad de amor por mediación de Cristo y por intercesión del Espíritu Santo. De ahí que el mandato de sociabilidad impreso en nuestra naturaleza halla su culminación en el mandamiento del amor, vocación fundamental del cristiano. Por lo demás, también sabemos que la escatología cristiana concluye con la Comunión de los Santos, en la cual, como dice San Pablo, Dios será todo en todos (1 Cor. 15, 28): “los salvados serán Uno en el amor de Dios sin perder sus individualidades”.

De hecho, la vida de la Iglesia en la Tierra es una constante tensión entre su presente y su futuro escatológico. De allí que la Comunidad Eclesial aspira siempre a la convergencia del género humano, unión que no se obtendrá, ni por el camino del individualismo que ignora al prójimo, ni por el camino del colectivismo que elimina las individualidades, sino por la vía del amor que permite la unión de los hombres respetando sus diferencias.

Ahora bien, creo que nada nos impide llamar Globalización a este proceso de convergencia por la que los hombres, en virtud de su carácter personal y de su vocación de amor a todos los hombres, van llegando a formar una amplia “sociedad de sociedades.” Precisamente la comunión de los santos, proclamada en el credo de Nicea del siglo IV, contiene este llamado de los cristianos a la globalización. De este modo, creo que el actual proceso de glo-

balización, partiendo de la persona como ser único e irrepetible que actúa con libertad y abriéndose a la dimensión trascendente, puede ser entendida como una convergencia progresiva hacia el encuentro entre los hombres análoga -aunque obviamente de naturaleza infinitamente más imperfecta- a la que esperamos como cristianos en el fin de los tiempos.

Por lo demás, en esta convergencia progresiva juegan también un papel fundamental todos los medios sociales, políticos, económicos y técnicos que permiten cumplir con el mandato bíblico de trabajar y cuidar la tierra (Gén. 2, 15). De este modo, el hombre incorpora en el proceso de encuentro universal al que está llamado el esfuerzo de su trabajo por el cual potencia aún más la obra tanto creadora como redentora de Dios. En este sentido son hoy todavía iluminadoras algunas ideas de Teilhard de Chardin para quien el hombre interviene desde la libertad en el proceso evolutivo del Universo, modificando su naturaleza por medio de sus realizaciones personales y sociales e integrándolo así en la unidad de todo el género humano.

Ahora bien, creemos que para que esta integración, tanto de los hombres entre sí en la unidad del género humano, como de los medios políticos, económicos y tecnológicos, sea legítima y auténtica, no debe eliminar las diferencias, es decir, debe respetar las singularidades. Por otro lado, los instrumentos de esta convergencia como el trabajo, el conocimiento, la información, la comunicación, la educación, la ciencia, la tecnología y la economía son válidos siempre y cuando se rijan por principios éticos, es decir, siempre que presenten como objetivo final el respeto y la realización de la persona, entendida ontológica y psicológicamente.

Así, ante todo, una globalización en sentido personalista y potencialmente cristiano se basa en la reafirmación de la individualidad de cada hombre que reconoce su ser personal propio asumiendo todas sus limitaciones. Es decir: conociéndose, llegando a la verdad última de la existencia, el hombre diseña el propio camino de realización y perfeccionamiento, dentro de los límites e imperfecciones de la persona y procura desde su ser, proyectarse a sus hermanos, copartícipes de la maravillosa tarea de la realización humana.

Globalizar al hombre desde su individualidad implica entonces conocerlo, admitir sus limitaciones, abarcar toda su vida racional y psicológica y también creer en su trascendencia, superando así el tiempo y el espacio para atravesar el futuro incierto y último de

la muerte. La globalización nace en el interior del hombre que se busca a sí mismo, llega al yo interior y solo entonces se proyecta. Desde su entorno inmediato que es su familia, el hombre se abre a su pueblo, a su cultura y desde allí a todos sus congéneres, para construir el mundo y sentir su unidad con ellos.

Pero el hombre es también un ser en relación a lo Absoluto. Así, globalizar al hombre no puede nunca significar negar este Absoluto o intentar reemplazarlo con una concepción de la globalización puramente terrenal que es en el fondo un falso absoluto. La globalización debe estar entonces abierta a la dimensión divina pero no podrá nunca ser divinizada. La globalización entendida como utopía pseudo-divina obscurece la naturaleza humana y distorsiona las relaciones entre los hombres: las personas dejan de ser un fin en sí mismas y se transforman en meros medios inmolados a esta falsa divinidad. Por el contrario, cuando la globalización conserva sus límites y se abre a una concepción auténtica de Dios, las relaciones humanas y los medios técnico-económicos que en ella se dan pueden dar frutos de justicia y amor.

Esta doble dimensión individual y universal del hombre, contenida en la idea de persona, puede llevar, por tanto, a diversos caminos de destrucción o de plenitud. El camino de destrucción está en el encierro enfermizo en los límites asfixiantes del egoísmo del que nace el sueño totalitario y la falsa universalidad de la absorción de los otros bajo el yugo del propio dominio. El camino de plenitud está en la afirmación plena de la propia identidad que se abre desde su abundancia a la justicia y el amor hacia los otros. La globalización, como proceso social originado en esta dualidad dramática de la persona, convoca, análogamente, los mismos sentimientos encontrados de miedo y esperanza que caracterizan a toda realización humana.

### **3. Los límites del conocimiento**

La etapa histórica que atravesamos nos parece única y trascendente, pero su dimensión y significado se reducen si la comparamos con los 3.500 millones de años de existencia de la tierra, o los 2.500 millones de vida en ella, o con los 12.000 años en que el hombre habitó el planeta.

Empequeñece su importancia si la proyectamos hacia el futuro: el progreso científico actual es sólo el comienzo. Los cambios que hemos visto en los últimos años serán insignificantes en compa-

ración con los que ocurrirán en los próximos lustros.

La ciencia está abordando el estudio de los sistemas complejos, tanto en escalas de espacio y de tiempo inmensamente pequeñas como inmensamente grandes. Escudriña estos sistemas desde los componentes del núcleo del átomo hasta las galaxias.

De estos estudios se atisba lo que podría ocurrir con la vida del hombre sobre la tierra. Aparece la necesidad de preservación del planeta, y con ello el estudio de la biósfera y el clima como desafíos globales.

Surge la preocupación por la disponibilidad futura del agua. Para 2059, dos terceras partes de la población no tendrá agua potable. El agua dulce será el recurso natural más demandado.

También se reemplazarán los métodos de conversión de energía por otros ecológicamente aceptables y aparecerán otras fuentes.

Nuevos desafíos que establecen, promueven y delimitan los problemas de la ciencia inevitablemente condicionarán la actividad y pertenencia de las universidades. Por lo tanto, ello promueve una necesaria reconsideración del rol de la investigación científica en ellas.

La biología molecular y la ingeniería genética están terminando de conocer el genoma humano, lo que permitirá llegar a manipular el cuerpo y determinar el comportamiento de las conductas personales con todas las consecuencias éticas, biológicas, jurídicas, económicas y políticas que ello implica.

Nos asusta y compromete la posibilidad de producir microbios o animales y vegetales a partir de unas pocas células.

Se han clonado vacas lecheras de rendimiento superior a partir de células de epitelio de ubre que aparecen en la leche después del ordeño. También se puede clonar animales de carne con alta eficiencia convertidora, esto llevará a un notable incremento de la producción.

A través de cultivos genéticamente modificados la biotecnología vegetal ha irrumpido en el mercado de las semillas, de cereales, frutas, hortalizas y plantas, cambiando su tipo y producción.

El análisis diferencial de proteínas permite extraer información sobre su composición peptídica aplicable para el mejoramiento del genoma de animales y plantas.

Produciremos alimentos por técnicas que tal vez revolucionen los sistemas de explotación del campo y de los pastizales, llegando a sustituirlos por la producción industrial.

La ingeniería mecánica se apresta a entrar en la miniaturización

de la mano de la nanotecnología.

Se podrá llegar al microcosmos cuando con átomos y moléculas, apilados como ladrillos, se construyan nuevas estructuras de hasta un nanómetro, o sea, una millonésima de milímetro ( $10^{-9}$  metro). Con ello aparecerán nuevos materiales y una mecánica nanométrica.

La nanoquímica nos llevará a la computación cuántica, recientemente en el Instituto Niels Bohr se ha logrado almacenar información en átomos (memoria atómica), ésta suplantará a la actual memoria RAM. En menos de 15 años, se incrementará las velocidades de procesamiento y capacidad de almacenaje actual en centenas de miles de veces.

Las neurociencias describirán en profundidad las zonas y los mecanismos cerebrales que regulan la actividad cerebral y los mecanismos de aprendizaje que condicionan las conductas.

Las neurociencias nos depararán importantes progresos con relación a los aprendizajes y la neurofarmacología ya interfiere en las conductas.

La nueva tecnología sustituirá a las actuales demandas energéticas y a sus ya preocupantes limitaciones. Contaremos con nuevas fuentes de energía.

En fin, la ingeniería genética escudriña en la génesis de los procesos biológicos y la nanotecnología impulsa nuevas formas de organización de los sistemas naturales con propiedades específicas.

La robótica y la computación son armas esenciales para comprender estas nuevas tecnologías y, en consecuencia, constituyen nuevos desafíos para la enseñanza y la investigación universitaria.

El proceso científico-tecnológico seguramente tendrá en la primera mitad del siglo XXI consecuencias imprevisibles para el ordenamiento mundial si no se cambian los paradigmas actuales. Hoy la duplicación de los nuevos conocimientos necesita un periodo de seis años; para el año 2020 se duplicarán los conocimientos cada 76 días.

Si bien estos problemas relacionados con la ciencia de los materiales y con los de la ciencia de la vida son extremadamente complejos, lo son más aquellos de la conciencia del hombre, expresión más sofisticada de los seres vivos.

Siempre habrá que ver al hombre ante la conciencia desde su propia identidad y frente a sus circunstancias.

Los conocimientos de la materia, en todas las escalas de la vida y de la conciencia, se proyectan en la cultura del conocimiento, pero estos conocimientos alcanzan ciertos límites que pueden superarse contando con los aportes de poetas y místicos; se busca la verdad absoluta, que es Dios. Así, la cultura del conocimiento deviene en cultura de la sabiduría. En ésta se ensalza la virtud.

Los progresos de las ciencias médicas con la prolongación de la vida nos ponen ante los problemas de la atención del hombre más allá de su vida autónoma, situación que afecta ya a importantes proporciones de la población mundial.

En este contexto se inscribe la atención preferencial de los jóvenes y se enmarcará el nuevo encuentro que el Papa Benedicto XVI tendrá con ellos en la ciudad de Colonia-Alemania en agosto próximo.

Todos estos desafíos nos introducen en los misterios que preocupan y ocupan hoy a la inteligencia humana y obligan a las universidades a encarar un dialogo cultural universal.

Dado que la inmensa mayoría de los descubrimientos científicos y sus aplicaciones tecnológicas y que el acceso al capital ocurren en forma prioritaria y preferencial en los Estados Unidos de Norte América, sin un poco probable cambio de paradigma de la sociedad, es difícil que el liderazgo de ese país se pueda transferir.

Europa madre de nuestra cultura, con menor innovación, absorbiendo gran parte de Europa Oriental y con una filosofía más proteccionista enfrenta la competitividad en peores condiciones.

MERCOSUR, ALCA o la negociación directa y rápida con los EE.UU. se enfrentan a las resistencias aislacionistas y nacionalistas existentes en los países. Estados Unidos durante el último año de la administración Clinton creció una cifra igual a todo el PBI Brasileiro de ese año. En este debate, hasta hoy, nuestras universidades están ausentes.

Mientras tanto China y Japón junto con otras economías del Sudeste Asiático incorporan a sus economías nuestra cultura científico-tecnológica con su lógica y con las normas jurídico-económicas en las que ésta se desenvuelve. Contratos, derechos de propiedad, patentes, seguros y marketing son parte de éstas. Asia ya condiciona nuestras realidades.

La inteligencia argentina y sus universidades tienen el desafío de acelerar la participación de nuestro país en estos desafíos.

Como la generación del ochenta, nosotros debemos acertar con una nueva y adecuada alianza internacional, para mí sin

vincularnos internacionalmente en forma adecuada es imposible lograr el necesario progreso.

Uno puede suponer con cierta certeza que los comienzos de este siglo encontrarán a Europa y a América más unidas, primero regionalmente y luego mancomunadamente. Esto configurará así un conglomerado que albergará cultural, política y económicamente a casi un tercio de la población mundial. Algo similar, tal vez, ocurrirá postergadamente en y con otras regiones del mundo.

Nuestra universidad y nuestras prioridades culturales están muy ajenas del protagonismo asiático y a su futuro impacto sobre nosotros.

Siempre habrá que ver al hombre ante la conciencia de su propia identidad y frente a sus circunstancias.

El conocimiento de la materia y el cosmos, de la vida y la conciencia acotan la cultura. Los aportes de poetas y místicos buscan la verdad absoluta, que es Dios.

Para la iniciación del Tercer Milenio Gallup hizo una encuesta mundial con una muestra representativa que abarcaba a 1.250 millones de personas en la que señaló que el 87 % de ellas tenía creencias religiosas. Esta realidad también desafía a las universidades dado que pareciera ser necesario incluir en ellas, como parte de la formación de los alumnos, estudios que profundicen esta idea de razón y fe.

En contraposición a lo que ocurre en las universidades de los países más adelantados, estudios sobre estos temas son casi inexistentes en las nuestras.

Estos desafíos nos introducen en los misterios que preocupan al hombre contemporáneo y obligan a las universidades a encarar un diálogo cultural universal.

#### **4. Globalización y desafíos a la Universidad**

Es difícil prever cómo será la educación formal para el 2030, sin embargo, observar con pasión y agudeza, analizar crítica y concienzudamente y proponer hipótesis sometiéndolas a la prueba empírica serán caminos insustituibles para el perfeccionamiento del aprendizaje y del conocimiento. Esta metodología de aprender investigando es la forma de incrementar el conocimiento e incorporarlo a una cultura que tenga como meta la sabiduría.

Las neurociencias nos proporcionarán conocimientos sobre el proceso de enseñanza-aprendizaje y ello se proyectará al diseño de

nuevos ordenadores haciendo que las computadoras se acerquen cada día más al comportamiento del cerebro humano.

Esto no es todo para comprender al hombre que tiene que sentir afectos y emociones y dilucidar armónicamente entre lo útil, lo bueno y lo importante, para también ser feliz.

Los multimedia, Internet y las futuras y más potentes tecnologías cambiarán la educación hoy vigente. Se concretará la incipiente educación virtual con su propia afectividad.

La conectividad o sea la interacción de los usuarios de todo el planeta a través de la red, con el saber viviente en tiempo real, hará que la distancia y el tiempo tiendan a desaparecer.

La Universidad es una institución que preserva la cultura en sus bibliotecas y tradiciones, la incrementa por la investigación científica y la trasmite por la capacidad de sus docentes y alumnos. Por sus conocimientos sirve para comprender y solucionar los problemas que la sociedad plantea.

La universidad junto con las otras instituciones de educación superior no universitaria, entre ellas los Colegios Universitarios, tiene que atender a una demanda creciente que la sociedad tiene para la formación superior de sus integrantes. Además en nuestro país las universidades tienen que otorgar prioridad a la investigación científica todavía muy postergada en ellas.

La educación superior tiene que adaptarse a las exigencias de un mundo que se globaliza por lo que su organización curricular debe incluir materias específicas capaces de expandir el horizonte intelectual formando profesionales capacitados para actuar en un mundo integrado multiculturalmente que deben conocer y en el que les tocará actuar.

La educación hoy no ha de ser nueva sino una educación con las armas y para la circunstancia de hoy.

La Universidad ha sido y es lugar de la búsqueda de la verdad y de la formación integral en un ambiente de libertad. La investigación en ella es inherente a su condición de tal.

Los costos universitarios se han convertido en uno de los principales problemas de las sociedades. El presupuesto total de las universidades de los Estados Unidos duplica al de todas las universidades de Europa. La inversión por alumno en Argentina es del orden de los 500 dólares por año por alumno, notablemente inferior a la de países como Inglaterra o Chile y a la cifra teórica de 11.000 dólares por año y por alumno.

Si bien en los últimos años gran parte de la investigación básica



que se realiza en las principales universidades del mundo es llevada a cabo en asociación con la industria, es en las universidades donde el pensamiento teórico llega a su máxima expresión a través de la creación de nuevos conocimientos y conceptos.

La investigación científica de punta es altamente competitiva y la tendencia mundial es a concentrar los recursos en pocos centros de excelencia. Para visualizar esto baste decir que el 90% de los 21 mil millones de dólares que Estados Unidos invirtió en ciencia y tecnología en 1996, lo hizo en sólo 100 de las 4 mil instituciones superiores de ese país.

La búsqueda de la verdad a través de la investigación científica es una exigencia que tienen las universidades y las restricciones presupuestarias mencionadas nos obligan a pensar que las universidades líderes del resto del mundo tienen que intentar el desarrollo de redes de investigación con el objeto de aportar conocimientos y participar en forma directa en los principales temas de investigación en las fronteras del conocimiento.

El accionar de los científicos requiere de la autonomía plena de la vida académica, limitada a veces por las consecuencias que generan los sistemas de gobierno politizados e ineficientes.

La importancia científica de una universidad se evalúa en función de los centros de excelencia que se crean y mantienen, la calidad de estos por las publicaciones citadas en la bibliografía internacional de los respectivos temas y el nivel de los egresados o integrantes de esos centros.

El acceso a la educación superior debe estar precedido por una formación general sólida que habilite a los estudiantes con las bases científicas necesarias para entender los problemas particulares de una profesión con la visión integrada de la problemática que los generan. Los universitarios han de ser formados para enfrentar con responsabilidad de buenos ciudadanos y con criterios de verdad, justicia, solidaridad y ética sus retos profesionales.

La globalización, por el progreso científico-tecnológico y el accionar integrado de la sociedad, impone a las universidades un replanteo curricular sin el cual no serán capaces de otorgar adecuada formación a sus estudiantes en el momento histórico que viven.

A pesar de ello, sé que observar con pasión y agudeza, analizar crítica y concienzudamente, proponer hipótesis y someterlas a la prueba empírica serán procedimientos insustituibles para la realización y perfeccionamiento del aprendizaje y del conocimiento.

Con estos métodos, el aprender investigando se convierte en la forma de incrementar el conocimiento.

La conectividad, o sea, la interacción de los usuarios de todo el planeta a través de la red con el saber viviente en tiempo real, hace desaparecer la distancia y el tiempo.

Los multimedios, los ordenadores junto a Internet, la red de redes actual y las futuras nuevas tecnologías cambiarán la educación formal hoy vigente. Se concretará crecientemente la incipiente educación virtual.

La dinámica de este proceso es desconocida. Se accede a él libremente e independientemente de variables tales como la edad, conocimientos previos y las distancias.

Mientras tanto la educación tendrá que recuperar una enseñanza exigente de los conocimientos científicos básicos, para llegar a niveles de calidad y rendimiento aceptables en toda la sociedad. Estos niveles son hoy universalmente insuficientes.

La educación superior formal establecerá roles distintos a las universidades y a los institutos superiores de los profesorado. Las primeras priorizarán el estudio de los límites del conocimiento, mientras que los segundos, convertidos por su articulación con las universidades en colegios universitarios, atenderán la enseñanza superior y la formación docente con nuevas capacidades.

La enseñanza superior ha de contemplar al hombre y enseñar a sus estudiantes en esta dimensión universal en gestación.

El reto en la actualidad consiste en no aislarse del diferente, por ello las universidades tienen que, como parte de su currícula, dictar cursos en todas las carreras que permitan conocer la idiosincrasia de los hombres de todas las regiones y culturas del mundo. Con ello sus graduados podrán ejercer la práctica profesional en concordancia con las reales exigencias actuales de la diversidad y de la integración.

Para ello hace falta una reforma curricular profunda que prevea el accionar de cada profesional en un mundo globalizado, que para la mayoría de nosotros es muy distinto al de nuestra cultura.

Esta reforma curricular y docente se deberá nutrir con las contribuciones de los institutos interdisciplinarios de investigación orientados a estudiar los problemas del diálogo intercultural y su tendencia a la globalización.

El proceso educativo ha de ver a la juventud no sólo desde la instrucción o para su capacitación laboral sino como herederos y hacedores del patrimonio cultural de la sociedad.

Para el año 2025, se estima vivirán en el mundo 3.100 millones de jóvenes menores de 24 años, lo que representará un 43% de la población total. La creciente participación de los multimedios y las nuevas formas de convivencia social, que no siempre reflejan los valores óptimos deseables, extienden a su ámbito la tarea histórica de la familia y la escuela en la formación de la juventud.

Las Universidades Católicas tienen que incluir el diálogo interreligioso. Deben encarar un diálogo misionero profundo entre los católicos (1000 millones) con los no creyentes, (850 millones), con otros cristianos (800 millones) y con las personas de otras religiones (3185 millones). Esto nos hará realmente católicos en la acepción lata.

La postergada calidad de gestión universitaria cobra una importancia mayúscula dado que debe adaptarse a múltiples exigencias. Éstas abarcan una gestión académica cada vez más compleja, la expansión de la investigación científica pese a restricciones presupuestarias, y la relación con los estudiantes que implica dar respuesta a las necesidades de la demanda evitando niveles intolerables de deserción universitaria. Libertad académica con diversidad y riesgo tienen que darse en el marco de una gestión que, ante todos estos desafíos, debe alcanzar altos estándares de calidad y eficiencia, cumpliendo parámetros objetivos de evaluación.

Para concluir, el desafío central de la educación superior es, en primer lugar, realizar una síntesis creativa y crítica del estado actual de la ciencia y de la cultura, para luego, desarrollar una doble transmisión: personalizada en el ámbito institucional y virtual a través de la tecnología.

## **5. Reflexión**

Termino estas reflexiones lleno de optimismo y esperanza con relación a la globalización cultural, que todavía se manifiesta incipientemente y en crisis por el aislamiento aún existente y por la imperfección del hombre.

Nacen en el mundo ciento cincuenta y dos niños por minuto, ochenta millones por año, idénticos en dignidad, la mayoría de otras culturas. Otros sesenta millones de embarazos se interrumpen. Hoy muchos de esos niños no sobreviven o estarán marginados. Ayer era peor. Hoy contamos con los bienes necesarios para la participación.

El vertiginoso cambio de la sociedad, que incorpora masivamente usos y costumbres nuevas e imperfectas, afecta a la preservación de la historia de la cultura y nos compromete a atender a la juventud en forma prioritaria para recuperar para ella el acervo cultural de la humanidad.

Hoy contamos gracias a la tecnología de Occidente con los bienes suficientes para las necesidades materiales de toda población. La discriminación no los pone al alcance de la mano de todos.

La pobreza no es sólo patrimonio de los países subdesarrollados. En Estados Unidos uno de cada seis niños vive por debajo de la línea de pobreza. Ellos viven motivados por la información multimedial y pese a ello no rompen el círculo: desnutrición, ignorancia, marginación.

Se globaliza la concepción igualitaria del hombre, separado aún por etnias, culturas, religiones muchas veces aisladas.

De las seis mil lenguas hoy vigentes en el mundo quedarán para fin de este siglo solo seiscientas.

Otras dimensiones básicas del bienestar humano tienen que aparecer en el discurso dando adecuada participación a las emociones, afectos y creencias del hombre superando la crisis con la esperanza.

A cincuenta años de la Declaración de los Derechos Humanos efectuada por las Naciones Unidas, bajo el influjo del final de la segunda guerra mundial, esa apelación formal ha pasado a ser un reclamo moral de Occidente.

Esta apelación se corresponde con la concepción cristiana de persona y se encuentra incita en la cultura europea pese a no estar explicitada en su nueva Constitución.

Se esperaba que naciera de este modo el germen de una jurisprudencia penal universal sustentada en la escala de nuestros valores. Es más, toda la jurisprudencia empieza a ser observada desde las exigencias de la dignidad humana en el aquí y ahora de la sociedad globalizada.

Esta sociedad debe avanzar las responsabilidades sociales, sanitarias, ecológicas, comerciales y económicas que puján por la justicia y la equidad. Aparecen otras exigencias que reordenarán las jurisprudencias, presumiblemente en una lenta y ordenada transformación.

## 6. Comentario Final

Por todo esto, me parece oportuno analizar la educación superior vigente desde la perspectiva del hombre inmerso en la tendencia manifiesta de la tecnociencia actual y en el proceso de globalización.

Las velocidades de cambio e integración son de tal magnitud que si se las desestima, todo esfuerzo que se haga, incluyendo las inversiones para el desenvolvimiento de la educación superior, pueden resultar intrascendentes.

También es oportuno reflexionar sobre los límites que la razón tiene para comprender la complejidad del cosmos y del ser humano.

Se eclipsa una época de la educación y nace otra cargada de interrogantes para sus actores. Con ello surgirán nuevos paradigmas para la transmisión de los conocimientos.

Las más antiguas religiones como el judaísmo, el cristianismo y el islamismo, no han encontrado otra manera de elaborar el aprendizaje y transmitir el saber que a través del diálogo entre el maestro y el discípulo.

Para terminar estas ideas, invito a concebir a la globalización como una expresión máxima de la solidaridad humana que excede ampliamente al simple fenómeno económico, como hoy se lo pretende describir, y a promover los cambios en la educación superior necesarios para estudiar y enseñar este proceso ya tan condicionante.

Como ya sustentaba *Gaudium et Spes*, por primera vez en la historia la humanidad entera ha llegado a la persuasión de que los beneficios de la civilización pueden extenderse realmente a todos los pueblos.

La Madre Teresa fue al Sudeste Asiático, a la India, y desde Calcuta dio un testimonio vívido de amor con los códigos contemporáneos y con el mensaje de la fe. Construyó allí, para esa cultura y también para la nuestra, un aporte incalculable del humanismo cristiano con los valores de hoy.

La conciencia de los derechos universales de la persona y la posibilidad de generar bienestar ya impulsan la globalización hacia una civilización mejor.

## **Hacia una nueva educación superior \***

### **1. Introducción**

Felicito al Dr. Juri por esta reunión, por la diversidad de temas y por la calidad de sus expositores. Les agradezco a todos por acompañarnos. La Academia se enriquece con estos diálogos plurales para pensar la educación.

(Ver lámina en página 351 de este libro)

Deseamos que los resultados de hoy den un nuevo impulso a la tarea que dirigió el Dr. Juri en la Comisión para el Mejoramiento de la Educación Superior.

Él me ha solicitado iniciar hoy la reunión desde el Plan de Creación de Nuevas Universidades, el Proyecto de Colegios Universitarios y el Plan de Articulación de la Educación Superior.

Nada de ello hubiera realizado sin la tolerancia de los míos y la ayuda de tantos universitarios. Fue la tarea cotidiana de golpear por más de 40 años sobre la cabeza del mismo clavo: “mejorar la educación superior integrada” y, gracias a ello, la investigación científica.

Al presentar el Plan, en 1968, había 8 Universidades Nacionales; muchas de ellas eran anteriores al Centenario. Esto da referencia a la importancia de su ejecución.

\* Conferencia pronunciada en la Jornada sobre “La universidad Argentina - estado actual y contexto”, que se realizó en la sede de la Academia Nacional de Educación el 25 de agosto de 2008. En la oportunidad disertaron sobre el tema los siguientes especialistas: Los académicos doctores Avelino J. Porto, Alberto C. Taquini (h.) y Hugo Juri, la Rectora Univ. Nac. Córdoba Dra. Carolina Scotto, el Ministro de Ciencias Ing. Tulio Del Bono, el Prof. Mario Albornoz y el Vicepresidente de la República Lic. Julio César Cleto Cobos.

*Nuevas universidades para un nuevo país* fue el título del primer libro y el paraguas doctrinario de mi acción.

## **2. Las demandas de la sociedad global**

Analicemos la sociedad que nos demanda educación y que, por lo tanto, condiciona los contenidos.

El mundo está ética, científica y culturalmente en proceso de globalización. Las comunicaciones avanzan y transforman las relaciones en el planeta.

El progreso científico actual es apenas un comienzo. Los cambios que vemos serán insignificantes en comparación con los de los próximos lustros.

Este proceso se basa en ideas y profesionales que lo lideran.

La universidad ha tenido y tendrá profundas transformaciones.

Un ejemplo de éstas es la inminente iniciación del acuerdo de Bolonia, que otorgará validez a títulos de diversos países.

Los títulos transnacionales indican la necesidad de contar con estándares mundiales de evaluación.

Desde esta demanda, la investigación y la revisión de los contenidos curriculares de las carreras son prioridades universitarias.

Nuestra crisis está dada porque no tenemos suficientes profesionales para el aparato productivo, ni investigadores para hacer ciencia y tecnología, ni ideas para comprender las exigencias políticas y culturales del mundo.

## **3. La oferta de la universidad**

La Universidad nació para satisfacer la demanda de saberes en París y de profesionales en Bolonia.

Su finalidad siempre fue formar al hombre, instruirlo y educarlo para vivir en la sociedad con libertad y dignidad.

La Universidad conserva el conocimiento cultural y científico a través de sus bibliotecas, lo incrementa a través de la investigación científica y lo transmite en la enseñanza.

Por todo ello, el sistema educativo de los países debe estar fuertemente relacionado con las Universidades.

La investigación es inherente a éstas. Es el ámbito de la búsqueda de conocimientos nuevos.

La competencia científica es muy grande. En Estados Unidos, el 90% de los fondos para investigación se otorgan a menos de

100 de las 4.000 instituciones.

El mundo tiene desafíos a los que la universidad debe responder, por lo que los currícula deben adaptarse para expandir el horizonte y formar profesionales aptos para un mundo integrado y multicultural.

La sociedad requiere de habilidades prácticas; en este sentido, la educación superior no solamente debe ocuparse de la extrema sofisticación, sino también de las demandas simples. El inicio de la Universidad de Bolonia marcó una demanda por capacitación para la constitución de ésta. Hoy en el mundo la mayor parte de la demanda laboral de los cuadros medios se realiza en los colegios universitarios.

Todo lo antedicho plasma en el concepto de autonomía.

La autonomía debe ser vista como el resguardo de la asociación libre de profesores y alumnos en la búsqueda y transmisión de la verdad, que por ser compleja y esquiva aparece por caminos no siempre previstos.

La vida científica requiere de la autonomía plena de la vida académica. Ésta está a veces limitada por las consecuencias de los sistemas de gobierno politizados e ineficientes de las Universidades.

#### **4. Constitución de la enseñanza Superior**

Nuestra educación superior está compuesta por universidades nacionales, provinciales y privadas, Institutos Superiores: docentes y técnicos. También por los Nuevos Colegios Universitarios.

En los últimos años, ha aparecido en el mundo un nuevo tipo de universidad, la universidad empresarial. El principal exponente en EE.UU. es la Universidad de Phoenix.

También han emprendido la formación superior las empresas multinacionales, en particular las de informática y de comunicaciones de Asia y América del Norte.

En Argentina, fue inaugurada la Universidad Tenaris, de Techint, con el apoyo de la presidenta, Sra. De Kirchner.

Esto muestra la diversidad institucional que se da, no sólo en los fines, sino también en lo organizacional, financiero y económico.



## **5. De las Nuevas Universidades a los Colegios Universitarios: 1968-2008** (Ver lámina en página 381 de este libro)

### **Primera etapa: 1968-1973**

En noviembre próximo se cumplen 40 años del Coloquio de la Academia del Plata realizado en Chilecito donde expuse por primera vez el Plan de Nuevas Universidades.

Hace cuatro décadas, el Dr. Julio H. Olivera consideró que el tamaño óptimo de las universidades oscilaba entre los 10.000 y 20.000 alumnos. Gracias a esa idea desarrollé la de "tamaño máximo".

A partir de ello, propuse la creación de Nuevas Universidades en diferentes zonas del país con el objetivo de diversificar la oferta académica monopolizada por cuatro ciudades (Buenos Aires, Córdoba, La Plata y Rosario). Con ello se reestructuraría el tamaño de cada universidad y se promovería el ocupamiento territorial.

Para reflexionar sobre el tamaño se puede pensar en Oxford, Princeton, Cambridge, la Gregoriana o Heidelberg y analizar en ellas la producción científica y sus Premios Nobel.

Inicialmente, ministros y rectores no estuvieron de acuerdo con el Plan, algunos de ellos, como el Ing. Hilario Fernández Long, cambiaron de posición y se convirtieron en impulsores. El Ing. Colina, rector de la UTN, adhirió y lo aplicó creando numerosas unidades.

Entre 1968 y 1973, el número de establecimientos universitarios en nuestro país aumentó de 8 a 23.

### **Segunda etapa: Conurbano Bonaerense**

Las creaciones de Universidades desde las de Río Cuarto y Comahue ocuparon el interior del país. Las iniciales universidades nacionales de Lomas de Zamora y Luján no resultaron suficientes para el crecimiento del conurbano bonaerense. Por ello fue necesaria una segunda etapa del Plan.

El interior seguía pidiendo universidades. La respuesta fue un festival de subsedes precarias, con profesores viajeros, todavía en expansión.

(Ver lámina en página 375 de este libro)

Contrario a expandir la Universidad de Buenos Aires a través de subsedes, mi posición consistió en reiterar la original del Plan de Creación de Nuevas Universidades de 1968 con creaciones de casas en distritos densamente poblados como Quilmes, General Sarmiento, San Martín, La Matanza, etc.

### **Tercera etapa: Colegios Universitarios e integración**

Propuse los Colegios Universitarios, puesto que las ciudades cuya población no llegan a los 100.000 habitantes normalmente no deben ser sedes universitarias pero si han de tener educación superior.

Para su creación, aproveché la educación superior no universitaria (Institutos de Formación Docente y Técnicos) con idea de que todos sus recursos podrían articularse con universidades formando un sistema de educación superior integrado.

En los últimos años, la integración se ha establecido y crece. La movilidad institucional demandada por los 2.000.000 de estudiantes determina que eso sea irreversible y creciente.

## **6. Intento fallido de división de la UBA**

Las creaciones de universidades en el Conurbano solucionan el problema numérico. Pese a ello, el tamaño de nuestra UBA, consecuencia del ingreso irrestricto, no disminuirá hasta que no se logre la redistribución de los alumnos entre ésta, las otras universidades y el sector no universitario articulado, y se establezca una adecuada política de admisión.

Gracias al desarrollo institucional actual, se puede hoy tener ingreso irrestricto a la educación superior y selectivo a cada institución.

Redimensionar y dividir la UBA para que, en ella, la investigación científica fuera prioridad sigue siendo un objetivo.

Por ello en 1968, dos años antes de la división de la Universidad de París, lo propuse.

En 1983, interesé al Rector Delich en la división de la UBA; la apoyó y creó junto conmigo una comisión con los Dres. Olivera, Taiana y la Arq. Ángel. La comisión propuso la división, el Ministro Alconada Aramburu, en ejercicio de las facultades del Estatuto Universitario, lo refrendaba.

Schuberoff, que hoy nos acompaña, sucedió a Delich, y la división quedó trunca. Él consideraba que la UBA debía ser la universidad cabecera de todas las del Conurbano e imaginaba una población de 500.000 alumnos.

Creó subsedes en Junín y Merlo. Fracasé con Antonio Caffiero en escindir las sedes de San Isidro y Avellaneda de la UBA aplicando el modelo que utilicé para la creación de las universidades de San Juan y San Luis a partir de la división de la Universidad de Cuyo.

Para mí es preferible que los alumnos estén repartidos en universidades diversas y autónomas y en los Institutos Superiores de su área.

La UBA debe dedicar gran parte de su presupuesto a las tareas de investigación y a los centros de excelencia.

## **7. Formación docente**

La formación docente en el mundo se tiene que vincular con la Ciencia de las Universidades, con la tecnología de la informática y las comunicaciones y con el mundo laboral, sino, queda desactualizada.

La integración de los profesados con las universidades está ocurriendo más por interés de los profesores en lograr licenciaturas que por una relación académica interinstitucional.

Los Institutos docentes tienen que estar integrados con las universidades para salvar la brecha existente entre la escuela media y la educación superior.

Por los criterios de autonomía descritos es desacertada la implementación de la formación docente en forma centralizada.

Me preocupa la homogeneización que pueda ocurrir con las políticas del INFOD y también por la ingerencia de éstas en las Universidades. La calidad acompaña a la diversidad y la evaluación, por producto y no por proceso, contribuye a ello. (Ver lámina en la siguiente página de este libro.)

## **8. Articulación e Integración**

En 2000 instituciones de educación superior estudian 2.000.000 de alumnos. De ese total, dos tercios concurren a universidades, mientras que un tercio elige los Institutos Superiores.

## ARTICULACION DE LA EDUCACION SUPERIOR



Más del 50% de los casi 2.000 Institutos Superiores ya articulan con la universidad, lo que determina la integración de la formación superior.

Ahora tenemos universidades y articulación. Hay ingreso irrestricto a la educación superior pero todavía no selectivo a cada institución.

Por tener un número adecuado de instituciones, se habilita la redistribución de los alumnos en función de posibilidades e intereses. Sin las nuevas universidades, esto no habría sido posible.

Es urgente una mayor equivalencia curricular entre las carreras de los Institutos Superiores y las Universidades. (Ver lámina en la siguiente página de este libro)

### **9. Regionalización** (Ver lámina en la siguiente página)

El país tiene un ocupamiento territorial adecuado en la educación superior.

La creación de los CPRES significa un paso adelante. Sin embargo, están muy lejos de lo que deberían. Los CPRES deben crecer en los próximos años en forma más importante.

Hay que ampliar su constitución incrementando la participación individual de los Institutos Superiores.

Todavía se manifiesta un aislamiento y estrategias curriculares diversas entre las universidades y los ministerios provinciales.

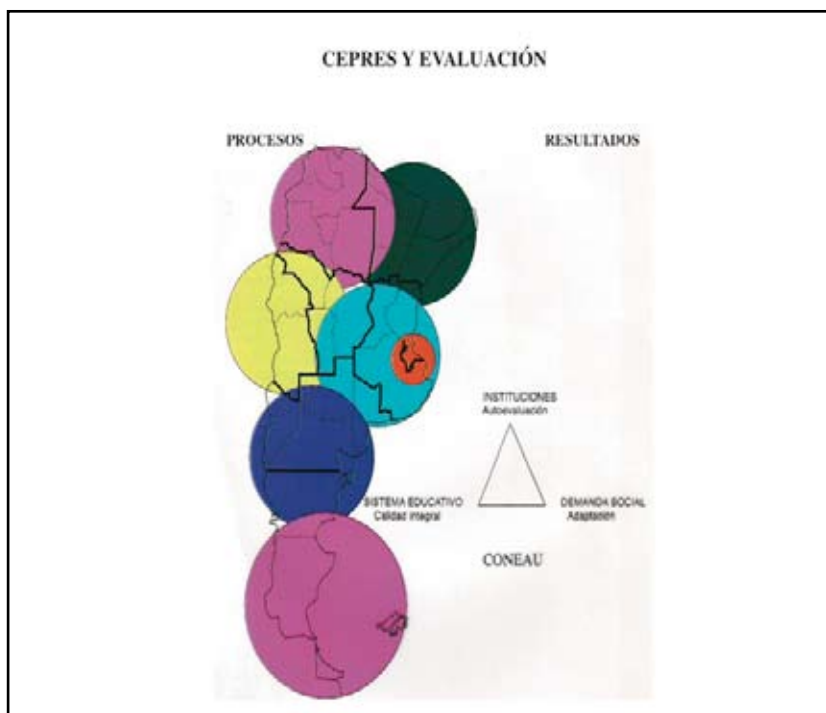
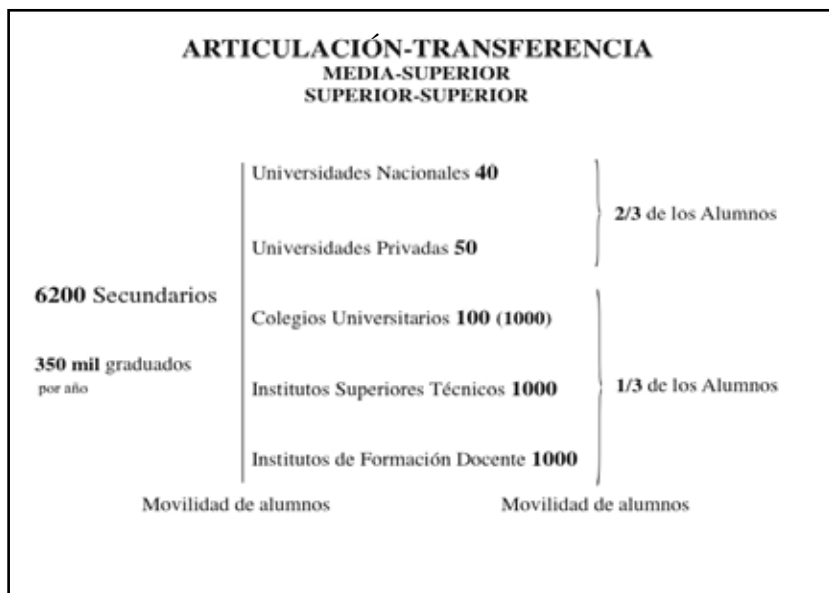

Las universidades acompañan la tendencia mundial de acortar carreras. El Consejo Federal alarga las de la órbita provincial. Otro problema a resolver.

Una de las tareas técnicas importantes de los CPRES es la creación de un sistema de créditos que expresen los logros de los estudiantes con el fin de lograr un sistema más justo de transferencias interinstitucionales.

Es importante que los CPRES se integren con la CONEAU, para conseguir la regionalización de la evaluación y la descentralización de la tarea.

## 10. Problema pendiente

Uno de los grandes desafíos del presente es mejorar la efectividad del sistema.



Un cúmulo de perjuicios hace que no nos animemos a hablar y transparentar la necesidad de la gestión.

Los organismos internacionales señalan que en los países desarrollados, por cada peso que se invierte en educación formal, la sociedad civil tiene que invertir otro en lo que el sistema no enseña.

Un ejemplo atípico de la acción de la sociedad civil me surgió nítidamente hace unos días, cuando escuché al Prof. Luis D'Elía señalando que su asociación logró recuperar educativamente, con los recursos que provee el Estado, a miles de alumnos en la provincia de Misiones. Las correspondientes certificaciones que atestiguarían la capacitación obtenida por los educandos, que los habilitaba para el mercado laboral, las entregaba al día

siguiente.

La Comisión del Dr. Juri para el Mejoramiento de la Educación Superior puso de manifiesto lo que todos sabemos: una gran disparidad entre la realidad y los datos.

Todo sistema de gestión necesita, para ser efectivo, partir de datos confiables de la realidad.

Necesitamos datos confiables. ¿Por qué no podemos saber cuántos alumnos tiene cada universidad? Hay que tener este dato a diario.

La disponibilidad de la información que caracterice a todas y cada una de las instituciones de la educación superior brindará insumos para la gestión de la educación superior integrada.

Los sistemas son ya aplicados a la identidad de las personas, los impuestos, a las jubilaciones, al consumo del agua potable, a los stocks industriales y agrarios, a las tareas bancarias, al registro de las personas y sus obligaciones sociales.

¿Por qué no está implementada esta tecnología en la educación?

A mi me gustaría que el responsable de esto fuera una persona como el Lic. Santiago Montoya.

Hay que abrir un debate y, sobre todo, impulsarlo desde afuera del sistema educativo generando una demanda fuerte para lograr resultados.

## **11. Educación Virtual** (Ver lámina en página 55 de este libro)

El espacio terráqueo está hoy casi totalmente cubierto por la radio, la televisión y la acelerada incorporación de la telefonía y la Internet que llegan a la mayoría de la población mundial y están a la mano de los seis mil setecientos millones de hombres y mujeres y actúan con y sobre ellos.

Hoy hay 1.400 millones de personas que usan Internet, un 21% de la población total. Para el 2012, será del 30%. En Argentina hay 16 millones de usuarios, y crecen de a dos millones por año. El avance de la tecnología y la caída de los costos hacen suponer que estas metas serán superadas.

La relación entre las tecnologías de la comunicación y la educación formal tiene ya su historia y no siempre ésta ha sido feliz.

Ahora bien, la pregunta que hay que formularse es en qué teatro la conectividad tiene las mayores posibilidades operacionales en el corto plazo.

Será dentro del sistema educativo con las limitaciones que para su uso imponen la actitud de los docentes o el restringido uso que surge del exiguo calendario escolar y de las dificultades administrativas burocráticas de la escuela. O por el contrario ocurrirá fuera del sistema educativo.

¿Tenemos que generar gastos en la organización sistemática de contenidos o nos tenemos que inclinar a tener más usuarios espontáneos con los contenidos existentes?

Hoy, ejemplos como Wikipedia, nos están marcando claramente la línea de oferta informativa que determinarán los sistemas de disponibilidad de conocimientos de la cultura y la caída de los costos de la tecnología.

La aventura del acceso global a la información está en marcha.

Hoy tenemos la Universidad clásica, la tecnología virtual y el futuro, que ya es parte del presente; ambas tienen que integrarse.

Creo que pronto no habrá universidad no virtual, los grados de virtualidad variarán desde la incorporación paulatina y sistemática de la tecnología multimedia a toda la vida académica de la universidad clásica hasta la existencia de universidades virtuales puras.

Tenemos la certeza de que la educación virtual sin la inercia del sistema está apareciendo de un modo complementario o, inclusive, sustitutivo de la enseñanza clásica.

## **12. Cierre** (Ver lámina en la siguiente página de este libro)

En este relato he pretendido repasar con ustedes los motivos y las acciones que determinaron mi vida académica.

Una fiesta para mi espíritu, por lo que le agradezco una vez más al Dr. Juri que me propusiera hacerlo ante esta calificada audiencia.

Quiero terminar esta exposición transmitiéndoles algunas dudas que me preocupan y surgen de lo dicho y que están vinculadas con los paradigmas del sistema educativo formal tal cual están hoy vigentes en el mundo.

¿Estaremos haciendo las cosas bien? O sea, ¿tenemos un modelo educativo adecuado o estamos ante una crisis del proceso de enseñanza-aprendizaje vigente, que a su vez está desvinculado de los valores que se le incorporan a los educandos desde el comportamiento de la sociedad, de la política, de los medios de



## **HACIA UNA NUEVA EDUCACIÓN SUPERIOR**

**1968-2008**

**1968** CREACIÓN DE UNIVERSIDADES

**1983** NUEVAS UNIVERSIDADES CONURBANO

COLEGIOS UNIVERSITARIOS

**1993** INTEGRACIÓN DE LA EDUCACIÓN SUPERIOR

### **DESAFÍOS**

REDISTRIBUCIÓN DE ALUMNOS

JERARQUIZACIÓN DE LA INVESTIGACIÓN

GESTIÓN DE LA EDUCACIÓN SUPERIOR

EDUCACIÓN VIRTUAL

comunicación, y de los usos y costumbres de los comportamientos sociales que se globalizan? ¿Estamos dando instrucción plural y pertinente? ¿Estamos haciendo lo que corresponde para que la Universidad sea el núcleo de la investigación científica o subordinamos esto a otros objetivos?

¿Hay que seguir con más de lo mismo, con un modelo centralizado, escuelero, falto de diversidad y autonomía o tenemos que emprender un cambio educativo profundo para una nueva sociedad global, con metas y comportamientos distintos y una tecnología revolucionariamente diferente, desde una autonomía institucional capaz de comprender las realidades del hombre nuevo y utilizar las nuevas tecnologías en beneficio individual de cada persona? Termine preguntándome y los invito a preguntarse cómo será el futuro ante el dilema de cómo la educación formal incorporará los nuevos comportamientos sociales y la nueva tecnología o si será incapaz de hacerlo adecuadamente y desde la sociedad crecerán nuevas organizaciones de la educación que podrían sustituir crecientemente a los actuales paradigmas educativos.

# **LA ARGENTINA QUE NACE**

**Diciembre de 2009**

## **Las dos caras del Bicentenario**

Las manifestaciones cotidianas que vive el país no eclipsan para el observador atento el nacimiento de una Argentina oculta que amanece.

Resulta notorio que la esperanza que despierta el segundo centenario se diferencia de aquella euforia nacional del primero. La potencia de nuestras praderas, la construcción del Congreso y el Colón expresaron los logros de ese presente cargado de posibilidades. Hoy, en cambio, la esperanza parece escondida detrás de la Argentina casi oculta que se capacita, piensa y construye.

Un país se hace con orden lógico, aspiraciones reales y metas deseables, posibles y logrables, con información, esfuerzo y pasión de progreso. Parte de esto es el conocimiento y éste históricamente se cimienta y transmite en las Universidades.

La Argentina que nace nos ha de integrar en la sociedad Global.

## **¿Globalización o aislacionismo?**

La globalización no es un fenómeno exclusivo de tecnología, relaciones económicas o políticas incluyentes de toda la población; es, sobre todo, una condición de la persona, de su naturaleza y de su inclusión social, en la que se relaciona y convive. Concibe

a todo hombre idéntico en dignidad, participe de la creación y artífice de la magnífica tarea de comprender, conservar y dominar la naturaleza. Reafirma los derechos humanos y comienza a demandar la reciprocidad fraterna, ya que ninguno vive solo de sí y para sí.

Por eso globalizar es un proceso solidario de amor veraz, un reto infinito e inalcanzable, por la falibilidad humana. Es preguntarse sobre la autonomía plena de la razón o de la fe; es, ante la finitud humana, intuir un destino sobrenatural del hombre frente a la angustia de la muerte por su vocación para trascenderla.

Así concebida, la globalización es filosóficamente un **objetivo** con una concepción moral del hombre y del mundo en el que le toca habitar.

La Argentina, pequeña en población, soslaya el reto global. El modelo aislacionista, aunque obsoleto y resquebrajado, perdura y perturba.

Pero lo nuevo emerge con poder propio. La población pide credibilidad ética y calidad institucional, lo que significa el eclipse de referentes y procederes, esto demanda la modificación del agro, la industria y los servicios, de los dirigentes, los partidos políticos y de las fuerzas sindicales.

La apertura que vislumbramos, también la impulsan los jóvenes que tienen una pobre valoración de las dirigencias. Ellos participan de la cultura global contemporánea por su intimidad multimedial con el «deporte espectáculo», la música rock e Internet que los sumerge en la cotidianeidad del mundo. Ellos son nativos digitales y actores del futuro.

### **Demandas insoslayables**

El cambio científico-tecnológico en los medios de producción, el reordenamiento social y nuevos procesos de generación de bienes y servicios, nos someten a esa realidad. Robert Reich, ministro de trabajo de Bill Clinton, describió el empleo de hoy: «él demanda cambios educativos».

Las nuevas actividades, sus realizadores, proveedores y sus sindicatos se multiplican y adquieren un papel más importante que el del viejo aparato laboral que se achica aceleradamente, esto reduce el poder sindical tradicional.

Los nuevos sectores enriquecen la vida del país cambiando el contenido de la dirigencia, los partidos políticos, los gobiernos locales, provinciales y el nacional.

El proceso de desarrollo e inclusión global ocurre en forma dispar. La sociedad tecnológica habilitó la inclusión; el discurso crítico intenta acelerarla pero no la genera. A ello aportan, místicos, poetas, artistas y músicos que intuyen e interpretan la espiritualidad del hombre, su sentir.

La motivadora encuesta de Gallup del año 2000, representativa de 1.240 millones de personas de sesenta países, sobre religiosidad nos invita a reflexionar. En ella dos tercios dijo tener creencia religiosa. Otra posterior, del CONICET, muestra que en nuestro país el 90% se consideró católico.

Esto desafía a las Universidades, ya que la investigación científica de los vínculos de la razón y la fe y el conocimiento de las religiones comparadas son interrogantes académicos todavía insatisfactoriamente estudiados. No enfrentar semejante desafío es un error tan grave como el que en el pasado postergó la discusión de la ciencia. Einstein dijo: «La ciencia sin religión, es renga. La religión sin ciencia, es ciega».

La población mundial que al comienzo de la década del 30 era de 1.000 millones de habitantes, paso a 7.000 millones hoy, de estos en la Argentina sólo habita el 0,006%. Esto nos condiciona y nos presenta múltiples oportunidades.

Esa expansión, por otra parte, determina un aumento exponencial de las necesidades alimentarias y de agua.

Nuestro país, con recursos naturales magníficos y una tecnología en manos de una fuerza laboral capacitada, mostró con la crisis de la Resolución 125 la existencia de una nueva presencia pública, todavía circumscripta a procesos y cultivos primarios tradicionales.

Aparecerán múltiples productos agroalimentarios y nuevos procesos de llegada de estos a la mesa de cada persona. A esto se agregarán nuevas demandas bioenergéticas. Esto determinará el crecimiento de este sector y otra relación con las otras organizaciones productivas.

Ante todas estas obviedades, la pregunta es: ¿A qué se debe nuestra crisis y quiénes harán el cambio?

### **La educación como respuesta**

La generación del '80, con la Ley 1420, acompañó a una Argentina que llegó exitosa al centenario. Sus hombres fueron sus protagonistas, pero hoy con aquella preparación no alcanza. La escuela es insuficiente para la complejidad y diversidad de la

sociedad global y para los desafíos productivos y culturales del presente.

El país necesita, para ello, otro nivel de capacitación, otro nivel de conocimientos. Sin ello la participación en el progreso global no se logrará. Esta es una de las razones de la frustración: el mundo cambió y amplió la demanda de conocimientos y nuestra educación se quedó en el viejo modelo de la escuela.

Para atender ese déficit fue nuestro Plan, que se puso en marcha con la Creación de la Universidad Nacional de Río Cuarto en 1971 y que se esparció a todas las provincias y áreas altamente pobladas del país.

Esas Universidades están creciendo al compás de nuestros tiempos difíciles y por ello no han alcanzado la ejemplaridad que anhelamos.

Preocupa que la autonomía académica se esté esfumando de la vida universitaria, esto conspira contra la vida científica. También preocupa el interés por hacer ingresar a los alumnos por sobre las exigencias de su formación o las de la generación de conocimiento.

Sin embargo, lo que es innegable es que gracias a estas Universidades nuestros jóvenes se forman en los niveles más altos de la cultura, y que ellas tienen relación con los desafíos universales.

El cambio positivo es manifiesto: aparecen con el nacimiento de cada Universidad nuevos protagonistas. Ellos son sus investigadores, que comienzan a indagar en lo desconocido, y sus docentes, transmitiendo lo avanzado de la cultura, que les llega crecientemente gracias a Internet desde la nube a sus alumnos que con ello se forman cultural y socialmente en los mejores niveles. Todos enriqueciendo el contenido de cada discurso local con el que los medios de comunicación impregnan a la ciudadanía.

A partir de Río Cuarto, en cada Nueva Universidad se reitera este proceso, con ello la sociedad argentina enfrenta mejor los innumerables desafíos de la hora actual, enriqueciendo, con esa realidad, al poder político.

La aparición de las Nuevas Universidades, en momentos de violencia y muerte en la vida del país, fue una pacífica revolución que está impulsando la transformación con que esperanzadamente los argentinos llegamos a este segundo centenario.

Buenos Aires, marzo 2010

ACADEMIA NACIONAL DE  
EDUCACIÓN

***LA TRANSFORMACIÓN DE LA  
EDUCACIÓN SUPERIOR ARGENTINA:***

*DE LAS NUEVAS UNIVERSIDADES  
A LOS COLEGIOS UNIVERSITARIOS*

**Alberto C. Taquini (hijo)**



**BUENOS AIRES  
2000**



## **Academia Nacional de Educación**

### **Presentación del Estudio N°17**

**Junio de 2000**

**Biblioteca Nacional - Salón Jorge Luis Borges**  
**VERSIÓN COMPLETA EN EL DVD\***

En la sala colmada de público, el 16 de mayo se presentó el número 17 de la serie «Estudios», *La transformación de la educación superior argentina: De las nuevas universidades a los colegios universitarios*, del Dr. Alberto C. Taquini (hijo). El académico estuvo acompañado desde el estrado por sus colegas Avelino J. Porto, Antonio F. Salonia y Fernando Martínez Paz y por el secretario de Educación Superior de la Nación, Juan Carlos Gottifredi quien concurrió en representación del presidente de la República Dr. Fernando de la Rúa, el ministro de Educación de la provincia de Córdoba, Dr. Juan Carlos Maqueda, y el titular de la Conferencia Episcopal Argentina, S.E.R. Mons. Estanislao E. Karlic.

Durante el desarrollo del acto, el doctor Porto se refirió a la trayectoria y personalidad del autor (ver dvd).

El doctor Martínez Paz reseñó los principales aspectos de la obra presentada y el significado educativo cultural y territorial de la Nuevas Universidades (ver dvd).

El Dr. Taquini, tras agradecer las palabras de sus colegas y la presencia de sus invitados, disertó sobre la transformación de la enseñanza superior y los desafíos que le presenta el futuro desde la perspectiva del libro que se presenta (ver dvd).

#### **Dr. Avelino J. Porto**

El texto que ustedes seguramente van a conocer desde hoy es todo un cuerpo coherente, tal como es la trayectoria de Taquini en el tratamiento de estos temas. Si bien el trabajo pone énfasis en la cuestión de los colegios universitarios, su tema, el libro no elude las cuestiones más críticas de la educación actual. Es más, no solamente no las elude, sino que, con la personalidad de Taquini, toma postura en relación con todas ellas. La publicación se

\* Ver versión completa en la sección documentos completos del dvd 30/05/00.





De izquierda a derecha Dr. Maqueda, Dr. Martínez Paz, Dr. Juan Carlos Gottifredi, Dr. Avelino J. Porto, Dr. Alberto C. Taquini (hijo), S.E.R. Mons. Estanislao Karlic y Antonio F. Salonia.

refiere a la educación concreta. Taquini, él mismo lo dice, no ha trabajado en la historia ni en el deber ser de la educación superior, sino frente a problemas reales y prácticos. El libro plantea la necesidad de ampliar la base social de la educación superior, pero no a costa de la admisión irrestricta de estudiantes, situación que a veces podría atentar —esto es para debatirlo— contra la calidad de la enseñanza y la investigación.

El colegio universitario, en la perspectiva de nuestro académico, es una herramienta que permitiría alcanzar una educación integrada desde el polimodal, los terciarios y la universidad. La posibilidad de ensamblar estos tres sistemas se formula desde todos los ángulos: con el uso de la informática, de los medios de comunicación e incluso con la utilización de Internet. La obra expone con claridad los objetivos de una política de educación superior a través de los colegios universitarios, pero Taquini no se queda en las palabras: ha promovido y promueve una fuerte discusión sobre este tema y así el texto plasma todo el bagaje de conocimientos que posee nuestro autor de hoy.

### **Dr. Fernando Martínez Paz**

En ese complejo contexto comenzó la fecunda obra de Taquini. Sin duda la suya fue, desde el comienzo, una propuesta estra-

tégica que planteó problemas e instaló temas clave de política educacional, tales como:

1.El redimensionamiento de la universidad, en 1967.

2.La promoción de las carreras científico-tecnológicas, la transferencia de tecnologías y la presentación de carreras cortas, entendidas como instrumentos fundamentales para dinamizar el proceso de desarrollo regional, en 1968.

3.Ese mismo año propuso, por primera vez, la idea de las «nuevas universidades» y en 1970 presentó una ponencia a la que denominó «Programa de nuevas universidades», desarrollado y profundizado con los doctores Urgoiti y Rifé.

Esta fue la base de una publicación del año 1972, *Nuevas universidades para un nuevo país*. En ellas se propuso el «Programa de adecuación de la enseñanza universitaria argentina a las necesidades del desarrollo», a partir del concepto de lograr una educación dirigida a la formación integral del hombre.

Allí se destacó, además, la importancia que la educación tiene para el desarrollo. Y se detuvo, especialmente, en el sistema universitario, por ser las universidades los centros obligados de la investigación científica y la fuente principal de formación de profesionales, científicos y técnicos. De allí la necesidad de planificar la actividad universitaria.

Fundamentó su «Programa» en la situación de la enseñanza, analizada de acuerdo con los informes estadísticos que aportaron datos sobre el número de alumnos, la mayoritaria preferencia por determinadas carreras profesionales, el bajo índice de graduación y la inadecuada distribución demográfica.

Analizó, además, el número de estudiantes secundarios graduados, su incorporación a la enseñanza superior y el bajo rendimiento de las universidades, con elevados índices de deserción.

Y me interesa poner ahora de manifiesto la propuesta de crear nuevas universidades, a raíz del escaso desarrollo de la enseñanza universitaria. Porque, en ese momento, las nueve universidades del país resultaban insuficientes para absorber a la población universitaria y carecían de la posibilidad de adecuarse a futuros requerimientos.

Era necesario, entonces, crear universidades en distintas zonas del país, ubicándolas de acuerdo a las concentraciones de la población y a la necesidad de estimular los crecimientos zonales. Debo mencionar que la propuesta fue, en algunos casos, atacada y resistida, pero que a pesar de las críticas se concretó en dos etapas:

1.La primera fue entre 1971 y 1980, cuando se crearon 16 universidades.

2.La segunda fue entre 1989 y 1995, cuando se establecieron 10 universidades más.

Las creaciones pusieron de manifiesto la influencia del plan de Taquini, y quizás hoy, con el paso del tiempo, podamos apreciar mejor su aporte a la transformación de la universidad argentina.

Y no puedo dejar de señalar aquí que, formando parte del proyecto de creación de universidades, se destaca otra propuesta de particular significado. Taquini señaló, en la década del setenta, la conveniencia de establecer, lo antes posible, convenios con universidades extranjeras. Con ese objeto elaboró un proyecto de «Universidades de Frontera», tendiente a integrar la educación superior argentina con la enseñanza universitaria de países limítrofes.

Su proyecto integraba la Universidad del Nordeste con Paraguay y Brasil, la Universidad Católica de Salta con Bolivia, Perú y Chile y la Universidad de Neuquén con Chile. Estas ideas están insertas hoy en la concepción del Mercosur.

Es cierto que el mismo Taquini reconoce que algunas de las universidades creadas son imperfectas y vulnerables, y que en muchos casos deben ser severamente juzgadas en lo académico. Pero cree también que esta limitación no es siempre ajena a la situación de las universidades tradicionales, sobre todo en lo referido a la proyección en el medio, y considera que el plan de creación de universidades ha cumplido un importante papel.

Pero la estrategia del programa no se detuvo allí, pues entramos en otra etapa de los planes para la educación: la de los colegios universitarios. En el libro que hoy presentamos, *La transformación de la educación argentina: De las nuevas universidades a los colegios universitarios*, Taquini hace su propuesta.

Pero en momentos críticos de la educación, que ponen a prueba las acciones que alientan políticas dirigidas a garantizar la calidad de una educación para todos, sin exclusiones, solidaria y democrática, la propuesta integral de Taquini aparece como un importante estímulo para la reflexión. Y no solo por su capacidad para suscitar un debate que interesa a toda la comunidad, sino, especialmente, por el contagioso entusiasmo de un autor comprometido con una obra que es testimonio de su fe en el poder transformador de la educación.

## PRÓLOGO

Agotada la primera edición del estudio Colegios universitarios: Una estrategia para la educación superior y en proceso de su reedición, el coordinador de la Comisión de Publicaciones, profesor Antonio Salonia, me pidió que incluyera en ella otros aspectos vinculados con el tema.

También desde hace varios años el Dr. Fernando Martínez Paz me está impulsando a desarrollar más ampliamente aspectos de la transformación de la universidad producidos por las nuevas universidades.

Para ambos mi agradecimiento por el estímulo.

Así nació éste, que resume gran parte del itinerario que he transitado ininterrumpidamente por más de tres décadas desde que propuse el Plan de Nuevas Universidades en 1968.

Me encuentro acompañado crecientemente en todo el país por los involucrados en la educación superior desde los más diversos ángulos y ayudado por el crecimiento de la idea en provincias, partidos y municipios, enriquecido con nuevos aportes y visiones, pero, sobre todo, por el interés que advierto en las instituciones polimodales y superiores no universitarias.

También impulsado por el interés que tienen los intendentes de los partidos y departamentos provinciales por jerarquizar su educación superior y retener a sus jóvenes.

Estimulado porque el Ministerio de Cultura y Educación de la Nación, a través del dictado de distintas resoluciones, ya ha creado los primeros colegios universitarios, determinando con ello la iniciación formal de la política que promuevo y sostengo.

Los colegios universitarios son una idea de política de educación superior que trasciende su nombre para implicar la modificación de los terciarios y profesorados, los que, sin perder su autonomía, se deben articular con las universidades.

La implementación de nuestro programa en estos treinta años transformó inicialmente la estructura de las universidades estatales y ahora está transformando e integrando a toda la educación superior.

Preocupa la calidad del sistema educativo, sobre todo por el resultado de las recientes evaluaciones. El servicio hay que prestarlo y con calidad. En el año 1998 en la provincia de Jujuy se dictaron sólo 50 días de clase sin que nadie se hiciera responsable o denunciara esta barbaridad que hipoteca el futuro de esos jóvenes. En lo que va de 1999 prácticamente no se han dictado clases en la provincia de Corrientes. Resulta obvio, entonces, que a partir de estos hechos los resultados de las recientes evaluaciones no nos pueden sorprender.

En el país, 252.000 niños de entre 6 y 14 años trabajan, de ellos el 84 por ciento proviene de los hogares más pobres: sin cambiar esto, esos niños no saldrán del circuito ignorancia-desempleo-pobreza.

Nuestro programa incluye una transformación profunda del sistema de enseñanza y de la política de bibliotecas por el uso de redes multimediales en las aulas, lo que lo coloca entre la educación sistemática tradicional y la educación virtual en ciernes.

No he trabajado ni en la historia ni en el deber ser de la educación superior, sino en su praxis en y para su proyección hacia nuestro país contemporáneo.

Siempre he pretendido priorizar la investigación científica básica en las universidades, casi siempre postergada por atender la admisión irrestricta e indiscriminada de alumnos que conspira contra los niveles académicos y las convierten en playa de estacionamiento de desertores.

Con las nuevas universidades existentes ya tenemos ocupadas todas las provincias. En los próximos años con los colegios universitarios se ocuparán todos los departamentos y partidos lográndose así abarcar, en pleno, el territorio nacional con la educación superior. Esto posibilitará que el municipio desarrolle los niveles superiores de la formación de sus propios recursos humanos.

En el libro *Nuevas universidades para un nuevo país*, que pu-

bliqué en 1972, introduje el tema de la globalización del hombre por la información y la comunicación. En su portada, una foto de una antena satelital lo ilustra con su por entonces enigmático contenido, pues ya consideraba que la globalización es una condición del hombre como tal que arranca en la persona y que se manifiesta proyectándola hacia toda la humanidad.

El hoy controvertido uso y a la vez maravillosa expansión de los medios de comunicación y la computación son el vehículo de este nuevo desafío que, a mi juicio, transformará de raíz los contenidos y métodos del sistema educativo formal que se organizó sobre la base de la imprenta y el libro para consolidar los estados nacionales.

Hoy, el marcapasos de la sociedad es el acceso al uso de la tecnología que posibilita la participación y el desarrollo de todo hombre en el contexto de los principios de su respectiva cultura.

Con tecnologías nuevas y poderosísimas, que vienen de la mano de la telefonía, la televisión, la computación y la multiplicación de la red de redes a través de Internet, la sociedad tiene que atender y proteger al hombre y la universidad, sumarse a este proceso, o dejará de ser la más alta «cumbre cultural de la Nación».

Este libro incluye otros cinco temas y algunas reflexiones actuales de la sociedad en que se desenvuelven los sujetos de la educación superior.

Deseo que este libro ayude a plasmar la idea de una educación superior integrada entre sí y con el nivel polimodal. Se proyecta una nueva estrategia de articulación y pase entre los alumnos de las 6.400 instituciones de educación media o polimodal y las 2.000 instituciones de educación superior con que cuenta el país.

Esto diversificará la oferta de servicios en cada uno de esos niveles integrándolos dentro de la misma institución y permitiendo así un ingreso a la educación superior selectivo, directo y local, habilitando adecuadamente y en forma más integral la igualdad de oportunidades.

Redistribuidos así los alumnos en diversas instituciones, las universidades recuperarán un tamaño adecuado y en ellas se podrá incrementar el papel de la formación científica.

Aspiro a que esta propuesta vaya a la raíz del tema del ingreso a la universidad, que es el principal problema político de la educación superior universitaria y una de las principales razones de la deserción estudiantil.

Nuevas universidades y colegios universitarios son una concepción única y una estrategia conjunta de integración de la educación superior.

Errores de implementación han determinado que las recientes creaciones de universidades en el conurbano bonaerense no se inserten en un reordenamiento y complementariedad de estas universidades con las restantes del área, las de Buenos Aires y La Plata o las de creación más reciente.

Las universidades han encarado, y el Estado ha consentido, un festival absurdo de subsedes que atentan contra los principios más elementales de organización, jurisdicción, calidad y uso de los recursos; las universidades grandes siguen pretendiendo integrar en ellas los nuevos centros de enseñanza, cercenándoles su autonomía. También pretenden absorber los profesorados y las tecnicaturas sometiéndolos a su égida.

Por ello considero que el programa de una institución no debe estar afectado por ninguna otra y, menos aún, sujeto a las posiciones mesiánicas de las universidades grandes y tradicionales.

Este libro tiene, para mí, un sabor particular: mientras lo redactaba repasé largos años de esfuerzo personal, casi siempre en soledad, en los que enfrentamos y logramos el cambio, creo que sin el reconocimiento formal a la obra que ya está casi terminada.

Por delante hay para mí un nuevo desafío: lograr el mejor acople entre el polimodal y toda la educación superior, que incluya a las nuevas universidades y colegios universitarios, expresiones del sistema educativo formal, con el uso de la comunicación y la computación, con los diversos e intrincados usos que para ella programa el hombre, los que permanecen, todavía hoy, distantes de él.

Hace treinta años, el desafío fue crear las nuevas universidades, después los colegios universitarios; de ahora en más, el reto está en incorporar a toda la educación, en forma definitiva y significativa, a los multimedios y a Internet, sin lo cual no se podrá tener educación de calidad.

Me siento profundamente satisfecho con el resultado de las transformaciones de la educación superior que hemos impulsado con las nuevas universidades y los colegios universitarios y me apresto a actuar en ellos para una profunda y pronta transformación por el uso de las redes multimediales.

Vuelvo agradecido, como siempre, sobre los que hicieron posible mi accionar hasta aquí: mis maestros y la sociedad, en la que

me gusta escudriñar sin fronteras de categorías o posiciones, mi familia y los míos que, como en la Academia, me aceptan como soy, atendiéndolos menos que a mi vocación por hacer y lograr lo mejor aunque esto parezca utópico.

También me obligo a actuar como lo hago, con estudio, entrega, firmeza y tolerancia, pues esta transformación que ya estamos imponiendo está solo iniciada y llevará años de tutela el llevarla a buen puerto.

Agradezco a la Academia Nacional de Educación el apoyo con que he contado y de la que este libro es otro ejemplo, máxime cuando sé que estas ideas no son totalmente compartidas por algunos de sus miembros.

Alberto C. Taquini (hijo)  
Septiembre de 1999





## **PRESENTACION DEL ESTUDIO N° 6**

En el salón de actos de la Academia Nacional de Educación se realizó el 21 de agosto de 1995 el acto académico de presentación del volumen sexto de la colección «Estudios»: Colegios universitarios: Una estrategia para la educación superior.

Una numerosa concurrencia superó la capacidad del auditorio. Entre los presentes se encontraban miembros de la Academia y de las academias nacionales de Ciencias, de Medicina y de Ciencias Exactas Físicas y Naturales; rectores y decanos de universidades nacionales y privadas, de profesorados y de institutos superiores; y personalidades vinculadas con las nuevas universidades y colegios universitarios.

Presidió el acto, acompañado en el estrado por el Ministro de Cultura y Educación de la Nación, Ing. Jorge Rodríguez, el coordinador de la Comisión de Publicaciones de la Academia, Prof. Antonio Salonia, quien al iniciar el acto expresó lo siguiente.

Habla Salonia:

En primer término, queremos destacar y agradecer la presencia del señor Ministro de Cultura y Educación de la Nación. Para nosotros es un gran honor que nos acompañe; por supuesto que es un gran honor para Taquini, pero también para toda la Academia Nacional de Educación.

Corresponde señalar que ha habido muchas adhesiones a este acto de personalidades importantes de todo el país, que no han podido estar presentes y han mandado su carta o su telegrama excusándose. En primer término, destacamos el telegrama que se ha enviado en nombre del Presidente de la Nación:

«El Señor Presidente de la Nación agradece muy especialmente la atenta invitación que le enviara para asistir a la sesión pública en la cual el profesor Salonia presentará el número 6 de “Estudios”, Colegios universitarios: Una estrategia para la educación superior. Lamentando no poder estar presente en este acontecimiento de gran jerarquía, hace llegar los mejores deseos de que el mismo se desarrolle en un marco de gran excelencia. Saluda especialmente al doctor Taquini y a los comentaristas del día».

También han enviado su adhesión los gobernadores de Entre Ríos, de Corrientes, de Mendoza y de Tucumán. Se han hecho presentes con notas la Academia Argentina de Letras y la Academia de Ciencias de Buenos Aires; la Universidad de Ciencias Empresariales y Sociales (UCES) y la Universidad de Buenos Aires; distintos funcionarios del Ministerio de Cultura y Educación de la Nación y también del Ministerio de Educación de Córdoba.

Esta es la sexta publicación de la colección «Estudios», que por una iniciativa del doctor Juan Carlos Agulla, está publicándose desde hace un tiempo con un gran éxito; se están distribuyendo en todas las universidades y en todos los centros educativos del país.

Este es el sexto estudio y está referido a un tema de actualidad, un tema candente, un tema muy importante, el de los colegios universitarios.

Como muchos de los que estamos aquí sabemos, el doctor Taquini ha asumido con gran interés, con gran entusiasmo, y se ha movilizado por todo el país, como otras veces hizo por otras causas universitarias, divulgando, predicando la necesidad del reconocimiento legal y del funcionamiento de los colegios universitarios. Esto ya está plasmado en la nueva Ley de Educación Superior, de modo que es una conquista muy importante de la educación del país y es un viejo sueño del doctor Taquini que ya tiene forma legal.

Como se ha decidido en las últimas reuniones de la Academia, la presentación de estos estudios está a cargo de algún miembro o algunos miembros de la corporación. Hoy tenemos el honor, el gusto, de escuchar a dos académicos, al doctor Juan Carlos Agulla y al doctor Emilio Fermín Mignone, quien, por su gentileza, está reemplazando al profesor Alfredo van Gelderen que está enfermo, que está en cama y en consecuencia no ha podido venir.

Comenzamos entonces la referencia concreta a esta nueva publicación de la Academia Nacional de Educación y le damos la palabra al doctor Juan Carlos Agulla.

Habla Agulla:

Me es particularmente grato, en esta oportunidad, presentar el libro del académico y amigo Alberto C. Taquini (hijo) sobre los colegios universitarios; me es grato, porque presentamos, en esta colección «Estudios» de la Academia Nacional de Educación, una obra significativa y oportuna históricamente, que, recogiendo un viejo planteo de Taquini, introduce en el sistema educativo argentino una justificación teórica a una innovación llamada a ser significativa en el destino cultural del país. Con ello, la Academia Nacional de Educación asume, conscientemente, su responsabilidad ejemplar en la orientación educativa del país; pero me es grato, también, porque no es común en la bibliografía nacional encontrar serias justificaciones sociológicas de innovaciones educativas que son recogidas paladinamente por las políticas educacionales que, en el presente caso, tienen un comienzo bastante lejano.

Al hacer esta modesta presentación me voy a referir a estos dos aspectos porque considero que los mismos valorizan el libro y lo «ubican», en el contexto bibliográfico nacional, en una posición relevante.

En primer lugar, quiero referirme al papel de la Academia de Educación en la difusión ejemplar de obras que orientan el pensamiento político-educativo y pedagógico en el momento presente. La colección «Estudios», que hoy tiene el gusto de presentar su sexto volumen, se propuso analizar los problemas más actuales de la educación argentina y mundial, a través de una «cátedra itinerante» que sigue el camino de la obra escrita. El libro de Taquini es un ejemplo palpable del cumplimiento de esa función. Los colegios universitarios tienen una justificación teórica y la enseñanza superior amplía y jerarquiza su posición institucional en el sistema

educativo argentino que, como sabemos, por distintas razones estaba bastante postergada.

En segundo lugar, quiero referirme a la justificación sociológica de esta iniciativa de Taquini que, como sabemos, comenzó hace años, con la política de creación de nuevas universidades y que ahora, consecuentemente, continúa con la política de creación de los colegios universitarios. Me animo a decir, casi sin temor a equivocarme, que ambas iniciativas constituyen las bases institucionales más sólidas de homogeneización cultural que se han presentado en la sociedad argentina. Se trata, simple y claramente, de mantener el equilibrio poblacional y, por ende, la homogeneización cultural, del territorio nacional a través de la retención de la juventud –si se me permite la expresión– en sus ámbitos naturales. Así las ansias de saber, la formación cívica, el conocimiento técnico y la capacitación ocupacional tienen ámbitos propios, más allá de la oferta de los grandes centros urbanos, produciendo una diversificación de propuestas que condicen más con el metaprocés de globalización de la cultura que promueven y sostienen los mass-media.

No quiero, en esta oportunidad, abusar de la atención de este tan valioso público; sólo la lectura de este libro explica su valor. Junto a mis más sinceras felicitaciones por esta iniciativa intelectual de Taquini, quiero agregar el agradecimiento de la Academia Nacional de Educación por honrar a la misma con una pequeña y grande obra. Sólo mi falta de imaginación me hace recurrir, para terminar esta presentación, con la manida frase: «si bueno y corto, dos veces bueno».

Habla Salonia:

Gracias, doctor Agulla. Doctor Mignone, está en el uso de la palabra.

Habla Mignone:

Como adelantó hace poco Salonia, yo estoy aquí jugando de suplente, porque lamentablemente Alfredo van Gelderen (no sé si está enfermo o asustado, pero parece ser que esto segundo es más probable que lo primero) no se ha decidido a venir. Por esa razón no he escrito. Por esa y porque no sé leer en público: mi lenguaje escrito es muy diferente al lenguaje hablado, de manera que

prefiero este último en este tipo de exposiciones. No voy a ser por ello tan formal como Agulla que ha hecho la presentación también de la colección en el marco de la Academia, sino que interesado, cuando pude obtener el libro que salió hace muy poquito, lo pude leer completo, aunque ya conocía alguno de sus textos, recién el viernes, cuando me lo llevaron, y he tomado algunas notas sobre las cuales voy a formular algún tipo de reflexión.

La primera es que yo no puedo en realidad separar, en esta presentación y en este caso, al autor de la obra. Para mí, Alberto Taquini (hijo) constituye una personalidad singular en el escenario argentino, porque casi no conozco, al menos entre mis contemporáneos o cuasi contemporáneos, personas que, como él, dediquen tanto esfuerzo, de una manera realmente libre, generosa y espontánea y sin ningún interés directo, al servicio público o al servicio de los demás. Yo lo conozco siempre en estas patriadas, como un hombre absolutamente libre, que piensa, que dice lo que piensa, que promueve lo que considera útil para el país, sin ser funcionario y aparentemente sin querer serlo, sin, en fin, tener un interés económico detrás y que trabaja de una manera, yo diría, muy singular y muy excepcional, en favor de la sociedad, en favor de la educación, en favor del progreso. Y yo quiero destacar esa circunstancia que a mí siempre me ha llamado la atención: lo he visto a través de diversas etapas, desde la primera vez que me convocara al decanato de la Facultad de Farmacia y Bioquímica, para explicarme la transferencia de la capital de la República a Río Cuarto, empresa que en este caso no logró plasmarse en ninguna legislación, pero que un poco fue el origen de la institución universitaria que luego allí fundara. Y después todos conocemos, por supuesto, su actuación, su impulso, ese proyecto que expusiera en la provincia de La Rioja en la década del 70; y, en segundo lugar, la enorme tenacidad, la enorme capacidad de trabajo, la enorme capacidad de influir sobre la gente que Taquini le imprime al logro de aquello que considera un objetivo de bien público.

Yo creo que este tipo de conductas, de comportamientos civiles, que no son comunes en nuestro país, al menos en estas épocas un tanto influidas por intereses muy concretos, es interesante destacarlo, porque a través de esos años, que yo recuerde por lo menos, sólo lo he visto en ese fugaz decanato de la Facultad de Farmacia y Bioquímica (claro, conmigo no podía hablar de bioquímica, de tal manera que hablaba o de la capital en Río Cuarto, o hablaba de las nuevas universidades) y en algún fugaz paso por

una inexistente Subsecretaría de Ciencia y Tecnología; es decir, solamente en esas dos circunstancias lo he visto ligado a funciones públicas y, sin embargo, es tal vez uno de los hombres que, sin haber estado en funciones públicas, más ha influido, o tal vez el que más ha influido, en el desarrollo de la educación en la Argentina en las dos últimas décadas y en el lustro que le sigue. Y eso es otra característica muy singular.

Y yo creo que él lo consigue, en gran parte, porque tiene algunas virtudes que yo lamentablemente no siempre comparto, como son las de no hablar mal de nadie, la de entenderse con todos (yo también tengo un poco esa tendencia a entenderme con todos, tanto que un amigo, un tanto sectario, me llama despectivamente mangia con tutti) y hacerlo a través de los años con una notable persistencia, incluso para dialogar permanentemente con personas, algunas de las cuales están en este lugar, con las cuales comparte alguna de sus posiciones y a veces también critica o ataca vigorosamente, lo cual no le impide (y ese es otro mérito) el mantener ese diálogo, el mantener esa conversación, el llegar a algún tipo de acuerdo.

Dentro, entonces, de esa característica realmente singular, que me hace acordar un poco una frase emocionante del presidente John Fitzgerald Kennedy, cuando decía: «Lo importante no es pensar en lo que el país tiene que hacer o servirnos a cada uno de nosotros, sino lo que nosotros estamos dispuestos a hacer por el país», o aquella otra del Evangelio, ya más antigua, en la cual, varias veces, Jesucristo insiste en que tenemos que venir para servir y no para ser servidos; creo que en este caso se da, efectivamente, una actitud de generosidad desde ese punto de vista, en el sentido de servir al bien público sin esperar ningún tipo de recompensa por lo menos inmediata. No sabemos, por supuesto, aquello que la posteridad le va a deparar, pero yo creo que va a ser bastante.

Antes fue, todos sabemos, aquel impulso para la creación de nuevas universidades; efectivamente, para llevar las universidades al interior del país y como acaba de destacar Agulla, un esfuerzo por asentar a la gente en su lugar de origen, en un esfuerzo por homogeneizar el país y un esfuerzo, también, para lograr el desarrollo cultural. Una cosa equivalente a la que hicieron Sarmiento y Avellaneda, también Mitre en menor medida en el siglo pasado, con la creación de los colegios nacionales y de las escuelas normales en las capitales de provincia. A mí, me pasa que cuando voy

a alguna provincia, recuerdo a San Luis en este momento porque estuve hace poco, y uno ve frente a la plaza principal o frente a la casa de gobierno, a la catedral, un enorme edificio que es la escuela normal, o el colegio nacional; y uno piensa la magnitud de ese edificio en relación con lo que pudo haber sido San Luis cuando se construyó ese verdadero monumento; y uno se imagina entonces lo que significaba para San Luis y siguió significando y sigue significando esa escuela normal, ese colegio nacional que tenía esa dignidad, que estaba colocado allí, en la plaza principal de la ciudad, junto a la catedral, junto a la casa de gobierno y frente al club social y frente a instituciones de esa naturaleza, y lo que significó para el desarrollo de la cultura y para los jóvenes de aquella época, muchos de los cuales, como todos sabemos, ingresaron por esa vía al sistema educativo y luego se difundieron por todo el país para llevar adelante su credo pedagógico. Y en alguna medida, esta creación de nuevas universidades tuvo esa misma significación; y ahora parece que Albergo Taquini piensa que, pasados los años, como un complemento y siguiendo esa misma huella, los colegios universitarios que preconiza pueden constituir una estrategia del mismo tipo. Por eso me parece adecuado este título del libro: *Colegios universitarios: Una estrategia para la educación superior*, porque en estas cosas, indudablemente, tenemos que no incurrir en los absolutismos o en la creencia de que existen en cualquier tipo de cosas panaceas, sino en la posibilidad de ofrecer a la Nación y a la sociedad estrategias; ésta es una de tales estrategias y por eso, adecuadamente, la Ley de Educación Superior, que acaba de sancionarse, la ha recogido y la posibilita como una de las estrategias. Hay algunas otras como la que se ha desarrollado en la Universidad Nacional de Cuyo, aquí está presente el rector, que elogia y critica al mismo tiempo, porque en alguna medida tiende a parecerse a los colegios universitarios, pero no alcanza a ser con la concepción autonómica y de participación comunitaria que él concibe para este tipo de establecimientos.

Por otra parte, Taquini es muy claro. Otra condición: que es muy directo, no es retórico. Y hasta eso lo es en la bibliografía porque si ustedes observan, cuando vean el libro, en la bibliografía en español, salvo un texto de Martorelli, que es una crónica de la creación de la Universidad Nacional de Río Cuarto, y fundamentalmente el libro de Reich, *El trabajo de las naciones: Hacia el capitalismo del siglo XXI*, sobre el cual voy a decir dos palabras, todos los demás textos de la bibliografía en español son del mismo



Taquini, es decir que él con la bibliografía nos está diciendo: «Esto es algo que yo inicié aquí en la Argentina». En fin, pareciera que no se ha encontrado alguna bibliografía del mismo tipo y el resto de la bibliografía, en inglés, se refiere a la creación de esa institución, de la que él también dice muy claramente: «Esta es una institución creada en los Estados Unidos en una determinada época»; y en la página 346 dice claramente: «La propuesta de los colegios universitarios para la Argentina no implica un descubrimiento ni una idea original. La historia comienza el 15 de mayo de 1862 en los Estados Unidos cuando del Departamento de Agricultura dona tierras para la creación de los colleges que, hacia 1880, ya estaban organizados y recibían fondos para la instrucción agrícola y mecánica, el idioma y para ramas de la matemática, las ciencias naturales y económicas. En las últimas tres décadas, la expansión de los community colleges ha sido importantísima en esa nación».

Es decir que él nos está explicando que le importa esta institución nacida en la segunda mitad del siglo XIX en los Estados Unidos, en una época de gran expansión de ese país y de la necesidad también de afincar la universidad en las regiones interiores, y luego la enlaza con los community colleges, que son aquellos colleges, pero son otros, porque son colleges, como después explica y todos sabemos, de menor duración y que pertenecen no ya tanto a las capitales de los antiguos estados de origen agrícola, sino que están vinculados a regiones suburbanas a o localidades mucho más pequeñas.

También se remite en la página 323 al conocido libro de Reich, el actual Secretario de Trabajo de los Estados Unidos, libro que me parece excepcionalmente importante, cuya división de las ocupaciones que nos depara el futuro modestamente yo comparto, aunque me parece que Taquini, no sé, no alcanzo a entender totalmente su juicio cuando habla de la perspectiva del autor en el libro citado. A mi juicio, dice: «está signada por una visión nacionalista norteamericana, tanto de la cultura como de la producción tecnológico-dependiente». Es decir, yo creo que el libro de Reich, o el planteo que Reich hace en relación con el desarrollo de las distintas ocupaciones en el mundo moderno, en este proceso de globalización de la ciencia, la tecnología, el conocimiento, la información y demás, va más allá de una concepción que podría calificarse como excesivamente nacionalista.

Después, Taquini, en un trabajo que es sumamente ilustrativo,

analiza la evolución de la demanda laboral desde el punto de vista del proceso demográfico y de las horas de trabajo y demás; creo que es uno de los aportes más valiosos de este trabajo porque no es común que los autores especializados en temas educativos, al mismo tiempo, tengan una solvencia o se acerquen a fuentes como las que él ha consultado para ubicar el proyecto o la estrategia que propone, en función del desarrollo demográfico y de la posible evolución de la educación, y de la educación superior fundamentalmente.

Pero dice otra cosa y es que todo esto está ligado a la universalización y globalización de la producción, el mercado, las comunicaciones y la cultura; yo agregaría a eso el ecumenismo. Esto es cierto, aunque es cierto también, me parece a mí, que éste es el camino o el derrotero que estamos siguiendo, que si bien es cierto que hay un proceso de globalización inevitable y en última instancia deseable; además inevitable, lo inevitable no es ni deseable ni deja de serlo: es porque es. De la cultura, de las comunicaciones, del conocimiento, de lo que ocurre simultáneamente en todos los lugares del planeta, al mismo tiempo, hay un enorme esfuerzo por la reafirmación, parecería que como contrapeso, de las culturas, lenguas y tradiciones de tipo regional. Eso se advierte en Europa, donde se tienden a desdibujar las fronteras de las antiguas naciones y estados y se tiende a la creación, con la cual por lo menos yo siempre he soñado, de una Comunidad Europea, no sólo por tradición y por historia sino porque finalmente es lo único que ha acabado. En fin, está lo de Bosnia ahora, pero, en definitiva, ha acabado con las eternas guerras entre franceses, alemanes y cosas por el estilo, que en el fondo eran casi guerras civiles. Al mismo tiempo esto se vive con un enorme renacimiento de la cultura vasca y de la cultura gallega y de la cultura catalana en España, o de la flamenca en Bélgica, o de la bretona o de la de Córcega, o de las distintas regiones alemanas; es decir, parecería que hay una suerte de compensación que seguramente va a traducirse en alguna forma del bilingüismo, en el cual haya idiomas comunes, fundamentalmente el inglés como lengua franca, pero al mismo tiempo el robustecimiento de las tradiciones locales; parecería que el ser humano, y creo que esto sí es pendular, por un parte, cuando desaparece un poco la frontera de las naciones y estados en Europa (está desapareciendo y espero yo que desaparezca definitivamente), al mismo tiempo renace el gusto por las tradiciones, por la cultura, por las lenguas de las distintas regiones que están

amenazadas por la globalización.

En fin, dentro de este marco es que Taquini ubica lo que son los colegios universitarios, con lo cual yo voy a terminar, pero antes quiero señalar, me parece, alguna ausencia o alguna carencia. Taquini me dijo que criticara el libro, por eso yo no es que lo critico sino que señalo alguna ausencia que me parece a mí. Una ya la señalé, que es esto de que simultáneamente con la universalización y globalización de la producción, no hay duda, del mercado, tampoco hay duda, de las comunicaciones, tampoco hay duda, de la cultura también, de todo en fin, esté esta restauración de la cultura y de las lenguas locales y regionales; me parece que lo que falta en la consideración global de Taquini es alguna mención o el tener en cuenta, prácticamente no lo encuentro en ningún lado: las exigencias de la formación universitaria para la convivencia y la formación política, para la convivencia y la formación democrática, para la correlación necesaria entre mercado y Estado, y fundamentalmente para la correlación entre libertad e igualdad. Yo creo que algunas gotas de dos libros que en este momento se están difundiendo mucho en Buenos Aires aportan a estos temas un poco introducidos dentro del libro de Taquini: la necesidad de que la universidad contribuya también a la formación democrática, a la convivencia política, a la vigencia de los derechos humanos; son elementos que no pueden dejar de estar incluidos o considerados en un plan formativo como el que Taquini apunta para esta función que tienen que cumplir los community colleges. Y también alguna referencia más explícita en relación con el tema de los valores y del pluralismo; y del pluralismo y de aquellos valores que respeten el pluralismo y el secularismo, pero que al mismo tiempo indiscutiblemente requieren algún tipo, yo diría, de coincidencia universal en relación con algunos conceptos básicos que no deben dejar de estar incluidos en cualquier consideración de este tipo. Acá, en la Argentina, hemos asistido, está el Ministro de Educación que lo ha sufrido al lado nuestro, hemos asistido a un debate que yo (perdón por la expresión) considero estúpido, acerca de los contenidos, de los valores o de los elementos de los llamados contenidos básicos generales porque allí se pusieron de manifiesto los distintos fundamentalismos nominalistas que creen ingenuamente que porque se introduce en un texto de esa naturaleza una palabra u otra, un autor u otro, el mundo cambia, las escuelas cambian, los profesores cambian, eso influye de alguna manera sobre los alumnos. No, lo que influye sobre los

alumnos, sobre los profesores o las escuelas es el contenido básico de la sociedad cultural, y entonces aquí hay un juego en el cual, a mi juicio, ese tipo de contenidos en cuanto son asumidos por el Estado, tienen que ser evidentemente lo más prudentes posible, porque tienen que respetar el pluralismo y el secularismo de la sociedad contemporánea. Hablo de cada una de las personas o cada una de las familias que son las que eligen o deciden o buscan cómo decidir la educación de sus hijos o los valores sustantivos de su propia formación; entonces, eliminando por supuesto todo tipo de proselitismo o de posición adoctrinante y también, por supuesto, abandonando toda pretensión de posición neutra, porque ni la neutralidad existe ni el adoctrinamiento es un elemento que debe integrar la educación; lo que tiene que existir es el pluralismo, es decir, la exposición de distintas posiciones honestamente referidas. Por lo menos toda la vida yo lo he hecho desde que he sido profesor, y luego sí, la posición de decir: «Yo personalmente pienso esto o yo voté por este y opino tal otra cosa», porque los profesores tenemos derecho a decir, más que el derecho tenemos el deber de decir, lo que pensamos y si eso influye o no sobre los alumnos, será porque esos profesores gozan de respeto o tienen coherencia entre su vida y lo que dicen o lo que fuere; es decir, eso forma parte de la naturaleza de las relaciones humanas, pero alejado, por supuesto, de todo tipo de adoctrinamiento. Pero hay algún tipo de valores comunes. Yo sobre esto, porque está ausente, me permito recomendar un artículo del académico José Luis Cantini, aparecido en el último número de la revista *Criterio*, donde él plantea las cosas, a mi juicio, con absoluta claridad, hablando de los contenidos básicos comunes y criticando el esfuerzo del Ministerio, meritorio esfuerzo, pero esfuerzo que deja cicatrices inútiles y que da lugar a que vengan golpes de todos lados, y de los lados más contradictorios, en el sentido de que, cuanto menos se diga de eso mejor, porque en definitiva es un currículum abierto y va a una sociedad pluralista. Es decir, desde el punto de vista de la filosofía educativa, dice él, los valores y los contenidos, los determinan los libros, los textos, la cultura, la sociedad, los medios de comunicación, los padres de familia en relación con sus hijos y los educandos, cuando ya son mayores, en relación con su propia formación personal y los profesores en la medida en que exponen honestamente las distintas posiciones y exponen también las suyas propias. Pero, lo importante, dice él, es la filosofía jurídica en la educación. ¿Cómo hace el Estado para garantizar

ese pluralismo?, ¿cómo hace el Estado para que efectivamente ese pluralismo pueda tener lugar? Y claro, ahí hay que respetar el que haya unos valores, que creo que Alberto Taquini (hijo) no señala en su libro, algunos valores que sean comunes a toda la sociedad porque la sociedad, como tal, en determinado momento histórico los ha elegido, como en este caso pueden ser el de la tolerancia, el del gobierno representativo, el del gobierno constitucional.

Yo creo que el ejemplo más típico, más clásico, estuvo dado en 1948, cuando después de la hecatombe del holocausto de Hitler y de la matanza de Stalin y de los 60 millones de muertos de la Segunda Guerra, por primera vez en la historia, la humanidad logró un documento universal que es la Declaración Universal de los Derechos Humanos, del 10 de diciembre de 1948. Jacques Maritain sacó entonces un artículo, que está reproducido en uno de sus libros y que Cantini cita, bastante conocido, en el cual señala que por primera vez se llega a esa declaración de tipo universal en valores que aparentemente son comunes para toda la humanidad, en ese momento histórico y como reacción contra lo que había ocurrido, a pesar de que quienes arriban a esos valores comunes provienen de filosofías, religiones y posiciones políticas diferentes, pero que sin embargo hay un marco común. Entre nosotros, la Constitución, la Ley Federal de Educación y la Ley de Educación Superior son absolutamente prudentes, pluralistas, pero al mismo tiempo rescatan esos valores comunes y yo creo que los community colleges deberían indudablemente acentuar esos aspectos y esto debería decirse.

Finalmente, en relación con los colegios universitarios, me parece que es una estrategia válida y promisorio; no la única, sobre todo por la inserción del terciario no universitario y sobre todo por el papel que esto va a tener en el campo de la formación docente.

Cuando yo actué de manera más o menos decisiva, aunque criticable, como algunos presentes me recuerdan, en materia de elevación de la formación del docente primario, tenía la esperanza o la ilusión de que las universidades aceptaran ese reto y que, aunque el sueldo no permite más años de estudio, también asumieran la formación de docentes primarios, aunque sea con esa carrera de dos años que, vuelvo a repetir, sola sin duda alguna ya no es lo adecuado en estos tiempos, pero que en la Argentina no puede ir más allá porque el sueldo de un maestro primario no alcanza para que una persona estudie cuatro años. Pero en definitiva las universidades no aceptaron esa posibilidad, ese reto, más bien

persistieron estos institutos. Pienso que los community colleges están en mejores condiciones de lo que estaban las universidades; yo soy completamente contrario a esa idea absurda de la creación de una universidad pedagógica o cosa por el estilo.

También esto se vincula mucho con el sistema de ingreso, que es otro tembladeral en el cual nosotros estamos en este momento inmersos. Todos sabemos que esto no tendrá solución hasta que no haya un mejoramiento real de la calidad y de la pertinencia de la educación media, ahora con la nueva ley de educación, la educación polimodal: esperemos que esto se vaya orientando adecuadamente.

Para terminar, yo creo que esto es una estrategia lúcida, una estrategia conveniente, pero que, como todas las cosas y, sobre todo, como todas las determinaciones públicas en la Argentina, requiere de una cuidadosa ejecución. Todos los que tenemos algunos años aquí, tenemos la experiencia de iniciativas teóricamente acertadas y felices que luego tienen una tan desastrosa ejecución, que finalmente arruinan los ideales o las instituciones más promisorias. Es decir, los community colleges, tal cual se los plantea en este libro, como una nueva etapa de la formación universitaria y, al mismo tiempo, como una salida laboral, o ambas cosas, o diferentes o combinadas, o como se quiera, como una forma de radicación de los estudiantes, como una forma de expansión de la educación superior, asumiendo incluso la investigación y dejando, sin embargo, el grueso de la investigación a las universidades, pueden ser una solución feliz al problema irresuelto del ingreso a las universidades, en virtud del notorio deterioro de la educación media. De manera tal que, desde este punto de vista, creo que las consideraciones que él hace son adecuadas; pero, vuelvo a repetir, el mayor peligro que yo veo en esta iniciativa, es el de una deficiente, y a veces, peor que deficiente, puramente ritual, para no decir perversa o puramente interesada en cuanto a los beneficios inmediatos que pueda traer, ejecución.

Si esto crea un clima en el cual municipalidades, provincias, el Estado nacional, comunidades de todo tipo, parroquias, obispados, confesiones religiosas, instituciones de bien público, culturales, etcétera y sectores productivos, empresarios y sindicales realmente hacen un esfuerzo para impulsar, y al mismo tiempo esto está conducido o regido por personas que más o menos saben lo que hacen y qué es lo que quieren, el tema de los colegios universitarios puede marchar. Habría que formar, no sé cómo llamarlos, algún

tipo de formadores, comunicadores o apóstoles que recorran el país con alguna formación esencial de los community colleges, los que comenzarán a surgir respetando las circunstancias locales de cada sitio y lugar, y resguardando, al mismo tiempo, ciertas garantías básicas de calidad, que tal vez podrían ser dadas a través de algún mecanismo privado o público, voluntario u obligatorio, de evaluación y de acreditación. Gracias.

Habla Salonia:

Muchas gracias, doctor Mignone. Después de los dos comentarios le toca el turno ahora al autor del trabajo, al doctor Alberto Taquini (hijo), quien está en el uso de la palabra.

Habla Taquini:

Agradezco a la Academia, la celeridad con la que resolvió esta convocatoria, dando oportunidad a este encuentro, convocado después de sancionada la Ley de Educación Superior y antes de promulgarla.

Ésta es mi opinión, no comprometo al cuerpo ni a ninguno de los académicos; sé además que más de uno está en contra. Le agradezco al padre Storni, autor del quinto libro de esta serie de ensayos, que haya dispuesto que su estudio sea presentado recién el 2 de octubre, dándome la posibilidad de presentar el mío en esta fecha. Le agradezco a Salonia por dirigir este encuentro, a van Gelderen, quien lamentablemente se encuentra enfermo y no ha podido comentar el libro, a Mignone y Agulla, que hoy me han retribuido con creces por todo lo que he trabajado. Por supuesto que muy especialmente le agradezco al ingeniero Rodríguez, con quien no muy cerca, pero sí cercano, trabajamos en la Comisión de Educación de la Cámara de Diputados para la sanción de la Ley Federal de Educación.

Más que repasar el libro quiero repasar con ustedes algunas transparencias que resumen la filosofía del tema.

Ver página 361.

Así era la estructura educativa antes de la reforma que se inicia: una escuela primaria de siete años, una secundaria de cinco, el problema del ingreso a la universidad y la universidad como

alternativa política en todos y en cada uno de nosotros para la educación superior. Si cada uno de ustedes piensa un minuto, hoy, en el tema de la educación superior en la Argentina, estoy casi seguro de que el ingreso lo van a pensar como un problema de la universidad, y más específicamente como un problema de las grandes universidades que deben dar respuesta al ingreso que demanda un elevado número de alumnos. Por lo tanto, la estructura en sí misma del sistema educativo argentino determina, en gran parte, los problemas estructurales y políticos que se plantean en la universidad.

El primer hecho revolucionario ocurre en la época en que Sallonia se hizo cargo del Ministerio de Cultura y Educación: la Ley de Transferencia. Me parece que el acercamiento de las decisiones políticas y operacionales en el proceso de la educación y la vinculación más estrecha de la sociedad con el proceso educativo local han de ser, quizás, la transformación más importante que le espera a la educación en los próximos años; por lo tanto, para mí, la Ley de Transferencia es, sin ninguna duda, la ley más revolucionaria del sistema educativo argentino. Ahora hay que implementarla.

La Ley Federal de Educación no introduce modificaciones importantísimas: convalida el cuadro de situación que existe entre la general básica (precedida por una preescolaridad que es casi universal en las áreas urbanas), incorpora dos años del ciclo básico del secundario a la educación general básica (que ya las estadísticas de los censos está mostrando como una especie de mínima obligatoria). En otras palabras, esta ley va detrás del rumbo que marca la sociedad y no introduce, por lo tanto, cambios fundamentales. Rompe, en cambio, con el principal problema educativo de los últimos años que fue la falta de continuidad en la aplicación de las políticas educativas. La educación media es donde sí se han introducido los cambios más notables: el secundario es, quizás, el lugar más postergado de la educación y allí se ha introducido un polimodal, todavía en vías de definición, pero que debe también transformarse lentamente hacia un preuniversitario.

La realidad de la educación media aislada y de la educación superior por la vía de las universidades nos llevó a nosotros, en la década del 70, a plantear el problema de las universidades. Los chicos que salían del secundario se tenían que incorporar a los mercados de trabajo con una capacitación que no tenían y que las empresas no podían brindar y se terminaban incorporando a las carreras tradicionales. En ese momento teníamos 8 universida-



des nacionales, en un país que tiene más de 20 provincias y que tiene mucho más de 20 ciudades fundamentales; por lo tanto, los problemas de las grandes universidades, por los que yo entré a este tema, el problema de la Universidad de Buenos Aires, el de la Universidad de Córdoba y de la Universidad de La Plata, nos muestran claramente una gran parte de la problemática global.

¿Cómo está el mapa hoy, 25 años después, de la educación superior en la Argentina? Hay 38 universidades nacionales, está adecuadamente cubierto el territorio nacional, está adecuadamente cubierta gran parte del área metropolitana de Buenos Aires. Y existe, paralela y solapadamente incluido en la Ley de Educación Superior, el tema –dentro del sistema de educación superior– del sector no universitario, que tiene hoy 1.500 instituciones dispersas en todo el territorio del país, sobre todo en las ciudades más importantes.

Ver página 381.

Esta lámina, la presenté a un renuente Consejo de Rectores de Universidades Nacionales, en mayo de 1970. El doctor Cantini, miembro de la Academia, era su presidente. Estaba apuntando, como lo marca el dibujo, fundamentalmente al problema que a mí me preocupaba: el tamaño de la estructura de la universidad. Julio Olivera había marcado poco tiempo antes que una universidad para que funcionara adecuadamente tenía que tener un tamaño óptimo, de alrededor de 15.000 alumnos. Como la Universidad de Buenos Aires era la más importante, nosotros pensamos que su tamaño era un tema central para analizar la calidad del sistema educativo.

Por lo tanto, la idea inicial en todas las universidades fue reordenar la estructura del sistema universitario y fomentar, fundamentalmente, el tema del encuentro académico e interdisciplinario de la universidad. Esto tiene que ver con el espacio para desarrollar las actividades, tiene que ver con la estructura de la universidad de hoy, que es una yuxtaposición de facultades y nada más que eso, porque el tamaño de la universidad y la estructura edilicia llevan a la diversidad y a la falta de integración institucional.

Hoy hay 38 universidades nacionales y, por lo tanto, el segundo aspecto que preocupaba –el que la universidad nueva acompañara al desarrollo regional y retuviera a la gente en su ámbito, creando un aporte cultural, científico y tecnológico– quedó superado. En

efecto, en cada una de las ciudades o partidos donde se encuentran estas universidades hay investigación, las personas asisten al sistema educativo y quienes hoy llegan al nivel superior son los que antes debían acudir a otras universidades del país. Las nuevas universidades no sólo logran retener a los estudiantes en sus provincias de origen, sino que además incorporan, aun mayoritariamente, a grupos de estudiantes que provienen de los sectores medios no profesionales y bajos de la respectiva provincia que antes no concurrían a la universidad.

Quedan por resolver, sin embargo, cuestiones fundamentales referidas a aspectos cualitativos que tienen que ver con el proceso de la producción y con el tema de la organización de los estudios superiores.

Mignone señaló el libro de Reich, cuya discusión introduce en la Academia. Una obra que trae un lindísimo análisis de las necesidades o las demandas de la sociedad actual para el sistema educativo en función del mercado laboral, y que yo incluí en el análisis del capítulo primero, un tema que para mí es central y que se relaciona con la filosofía de la producción y del trabajo en las sociedades desarrolladas.

Nosotros todavía seguimos pensando, muy condicionados por la revolución científico-tecnológica que caracterizó la reconstrucción del mundo después de la Segunda Guerra Mundial, que el desarrollo pasa fundamentalmente por el aumento de la producción derivado del empleo de nuevas tecnologías. Sin embargo, las proyecciones muestran que con el 15 por ciento de la fuerza laboral de hoy se pueden cubrir los cargos necesarios para producir todos los procesos del sector primario y los procesos continuos necesarios para producir los bienes con que funciona la sociedad industrial. Por lo tanto, la sociedad tecnocrática por sí misma determina un modelo en el cual el 85 por ciento no ha de participar en el proceso productivo tradicional sino que ha de incorporarse dentro de los nuevos procesos o de los servicios y que ha de hacer más uso del tiempo libre.

Ver página 321.

Hay aquí, pues, un aspecto cualitativo que tiene que ver con la educación en general y con la organización de los estudios superiores: la estructura de las carreras en función de la nueva demanda laboral que impone la sociedad tecnológica. El desafío

de la nueva estructura educativa del nivel superior, dentro de la que los colegios universitarios han de tener un papel destacado, pasa por encontrar respuestas creativas a las necesidades de la estructura laboral así planteada.

Ver página 350.

¿Qué son los colegios universitarios? Los colegios universitarios son instituciones postsecundarias, instituciones autónomas y locales, que tienen nombre propio y que articulan tres núcleos: el mundo del trabajo, el mundo de la cultura y el mundo de la educación.

Lo dijo Mignone muy bien: la posibilidad de la transformación de los terciarios que vienen del mundo de la educación en colegios universitarios es una estrategia válida no sólo para modificar el sistema educativo, sino para entrar en el mundo del trabajo y para entrar en el mundo de la cultura. Por eso, como la idea es modernizar el sistema existente de instituciones de profesorado y de educación terciaria, está deliberadamente puesta en el gráfico a un costado del mundo de la educación, porque, para que se conviertan realmente en colegios universitarios, los profesorados tendrán que tener una transformación suficiente como para poder entender el mundo del trabajo y las demandas culturales crecientes que tiene la sociedad. Los docentes allí formados acercarán más la educación a la demanda social.

Ver página 351.

¿Cómo es un colegio universitario? Un colegio universitario es una institución local, autónoma y de nombre propio. Desgraciadamente en la Argentina, las universidades nacionales han salido a cubrir desacadadamente el déficit de servicio de la educación superior que tiene el interior del país y este movimiento ha sido impulsado fundamentalmente por las grandes universidades, abriendo sedes y subsedes en zonas medianamente cercanas y lejanas.

A mí me parece que la estrategia tiene que ser absolutamente distinta: dar autonomía creciente a cada una de estas nuevas instituciones, autónomas y locales, con nombre y símbolos propios; atender a la demanda social, al gobierno local, a la cultura, al agro, al comercio, a los servicios; replantear la función de las

carreras, como dijimos anteriormente, con carreras a término que sean capaces de empezar y terminarse en función de una demanda laboral o de una necesidad cultural de cada uno de los partidos o ciudades donde se establezcan.

El colegio universitario tiene otra función muy importante y la idea que rescataba antes Mignone, yo la quiero resaltar como tema central para esta etapa inicial: cómo tienen los colegios universitarios que participar de la modificación estructural del sistema educativo y cómo tienen que cumplir con la legislación vigente, permitiendo que, vía una calidad determinada, se acrediten y sus estudios con las distintas universidades, a fin de que los alumnos puedan ser transferidos con sus créditos desde los colegios universitarios a la universidad, facultad o departamento correspondiente.

Este último punto requiere interactuar y evaluar y, en este sentido, quiero adherir a la idea de política educativa que introduce la Ley de Educación Superior por medio de la evaluación. Al mismo tiempo, sin embargo, me gustaría introducir una salvedad que me parece importante: la Comisión Nacional de Evaluación no resultará ser el mecanismo más idóneo para atender a un sistema que es demasiado descentralizado, que ha de tener más de 100 universidades muy pronto (ya hay 45 privadas y 40 nacionales) y que tiene más de 1.500 institutos terciarios y muchos colegios universitarios en desarrollo.

Ver página 365.

Esto pretende dos cosas. Pretende, primero, marcar la diferencia conceptual que hay entre una universidad y un colegio universitario y, segundo, establecer las bases para modificar la política de creación de nuevas universidades en el país.

Las universidades son instituciones que tienen que atender a las carreras largas, a las carreras de posgrado y a los doctorados; los colegios universitarios, a las carreras cortas, a la educación permanente y a la educación de adultos con niveles educativos incompletos.

Como consecuencia de que era un fenómeno de todo o nada—donde todo graduado de media no calificaba para el mercado laboral y, por lo tanto, tenía que entrar en la universidad, una institución signada por un modelo profesionalista, dominada por las carreras profesionales mayores—, los alumnos exitosos

se convirtieron en profesionales tras cinco o más años de seguir una carrera en la universidad. Pero a medida que se pusieron de moda las carreras cortas –movimiento iniciado fundamentalmente por las universidades privadas– y que apareció en forma reciente el problema de la organización interna de las universidades, las universidades centrales también comenzaron a ofrecer carreras cortas, mediante las cuales atienden a numerosos alumnos que, sino, serían desertores, pero con un papel mucho menos protagónico que el de las carreras mayores.

Para jerarquizar las carreras menores, las carreras cortas y a término, que son de indudable importancia y sobre todo de importancia local, me parece que tienen que estar en una institución cuya primera prioridad la constituyan éstas. Por lo tanto, los colegios universitarios y las universidades son iguales en conservar y transmitir los conocimientos en el máximo nivel. Lo que sí diferencia a estas instituciones es la investigación científica. La universidad tiene que tener investigación científica para ser universidad; el colegio universitario, no. Esto es lo que establece un costo-beneficioso para la estrategia de creación de colegios universitarios, ya que al no tener investigación y al ser locales, los alumnos no tienen que emigrar para poder estudiar y no se elevan los costos derivados de la investigación. Los colegios universitarios, como se verá en el anexo del libro, tienen un costo por alumno, un costo de matrícula, menor que el de las universidades centrales. Y si este sistema caminara, como seguramente ocurrirá, de la misma forma que cuando se crearon las nuevas universidades, muchas universidades perderán matrícula porque será absorbida por otras, como ocurrirá con la Universidad de Buenos Aires cuando estén funcionando a pleno la Universidad de General Sarmiento, cuyo rector está acá, la de General San Martín, cuyo rector está acá, la de Quilmes, la de Lomas de Zamora y la de Luján, cuyo rector también está acá presente. Los dos tercios de la matrícula de la Universidad de Buenos Aires que provienen del conurbano bonaerense quedarán en su lugar de origen y, por lo tanto, disminuirá la presión estudiantil sobre ella. Al caer la matrícula, por otra parte, aumentarán los recursos para las carreras mayores y para la investigación científica.

Como dijeron Agulla y Mignone, este libro y este acto son para mí un itinerario. Es el itinerario de la modificación de la política de la educación superior en la Argentina. Me parece que los colegios

universitarios pueden tener una activísima participación. Recuerden que, hoy, dos tercios de la matrícula de la educación superior están en las universidades y el tercio restante, en los colegios universitarios, si se integra en forma total el sistema universitario con los no universitarios. Si la política y la estadística –lo veo en el público al subsecretario Sánchez Martínez y vuelvo sobre el tema que hemos hablado tantas veces–, la evaluación, la articulación y la transferencia de la educación superior se incorporan de manera definitiva, será necesario establecer una norma reconocida de calidad para los colegios universitarios y los terciarios a fin de que tales instituciones puedan acreditar y transferir estudiantes a la universidad.

La creación de colegios universitarios, la existencia de los terciarios y la existencia de los profesorados, a mi juicio, determinan de hoy en más la inexistencia de una razón política para hablar de ingreso restringido o irrestricto a la educación superior.

Me parece que a partir de la diversificación de universidades, de la creación de colegios universitarios y de la jerarquización de los profesorados y terciarios, se llega al libre ingreso a la educación superior de todo graduado de la escuela media, pero cada institución (o sea cada colegio, cada universidad, cada profesorado y cada facultad) tendrá sus mecanismos de ingreso particulares, diferenciales y, dentro de esta variable, propondrá sus normas de ingreso o admisión, según las posibilidades reales, que existan, de ofrecer un adecuado servicio educativo que pueda ser brindado con la más alta calidad.

El tercer punto es impulsar la creación de los colegios universitarios. En el mes de enero le mencioné al Ministro que tenía la sensación –y aún la tengo– de que la ley abarca a la educación superior no universitaria, pero no la abarca la política transformadora de la universidad. Yo creo que estamos ante un fenómeno cuantitativo, un fenómeno de ocupamiento territorial de tal magnitud que estamos en condiciones de crear una estructura de política de educación superior interactuante y realmente modificadora que postergue el dilema en que nos encontramos desde hace años. Por lo tanto, el impulso a la creación de colegios universitarios tiene que venir de la transformación de los terciarios y profesorados de mayor calidad. Esto redundará en un mejor aprovechamiento de los recursos que se invierten en la educación superior.

Está aquí el rector de la Universidad Nacional de General Sar-

miento, que tiene un plan de desarrollo en la creación de colegios universitarios. Me parece una estrategia muy interesante, porque detrás de esa idea de tener un colegio universitario dependiente –que no me gusta mucho– está la idea de descomprimir la matrícula para la universidad, para sus carreras mayores, dentro del proyecto institucional. O sea que está visto no como un colegio universitario para que tome la matrícula del ingreso, para que descomprima o para tener más alumnos, sino para que realmente integre un modelo de correlación entre la universidad y el colegio universitario. Yo hubiera preferido que la universidad no aplicara sus recursos en un colegio universitario y que impulsase su integración con municipios que contasen con colegios universitarios autónomos. Pero está previsto ese modelo e impulsa la idea de la interacción entre los colegios universitarios y las universidades.

El otro aspecto que me parece importante es más para advertir a los parlamentarios que para nosotros. Nos guste o no nos guste, nos parezca bien o no, los diputados y los senadores están todos los días recibiendo pedidos de los intendentes y de los gobernadores para crear universidades en sus territorios. La Ley de Educación Superior introduce algunos elementos útiles para retardar esta presión política. No son los que más me gustan porque con ellos van a aparecer los lobbies de las universidades que van a empezar a evitar la creación de universidades.

Me parece que la nueva estrategia de creación de nuevas universidades en el país debe ser, en primer lugar, fundar los colegios universitarios: hagamos colegios universitarios sobre todo en las cabeceras de departamentos o de partidos, que den formación superior básica, que atiendan a las reformas y a la capacitación laboral y cultural. En un departamento o partido de 40 mil personas, hay solamente 500 estudiantes que todos los años egresan del secundario; Villa María, por ejemplo, que acaba de crear una universidad, tiene esa población: si hubiera tenido un colegio universitario, habría podido atender perfectamente a los 500 o 600 graduados secundarios que hay allí.

Una vez que hayamos logrado esto, que el colegio universitario esté inserto en un mecanismo de control de la calidad y que le agreguemos la investigación científica y las carreras largas, tendremos una nueva universidad. Por lo tanto, la idea es utilizar la estrategia de los colegios universitarios para detener la creación de nuevas universidades y asegurar la calidad mediante un pro-

## POLÍTICA DE LA EDUCACIÓN SUPERIOR

- a) **INTEGRAR** EL SECTOR UNIVERSITARIO CON EL NO UNIVERSITARIO  
política, estadística y evaluación  
articulación  
transferencia
- b) **LIBRE INGRESO** A LA EDUCACIÓN SUPERIOR DE TODO GRADUADO DE LA ESCUELA MEDIA PERO NO A CADA INSTITUCIÓN O CARRERA, LAS QUE FIJARÁN SUS PAUTAS DE ADMISIÓN
- c) IMPULSO A LA **CREACIÓN DE COLEGIOS UNIVERSITARIOS**  
transformación de terciarios  
creaciones autónomas
- d) **NUEVA ESTRATEGIA** DE CREACIÓN DE UNIVERSIDADES NACIONALES
- PRIMERO: **COLEGIOS UNIVERSITARIOS**  
formación superior básica  
carreras cortas  
capacitación laboral  
actualización cultural
- LUEGO: colegios universitarios  
+  
investigación científica  
+  
carreras mayores =
- NUEVA UNIVERSIDAD**



ceso ordenado de transformación de instituciones de educación superior.

Mignone dijo algo que es la única cosa que me preocupa desde el momento en que salió la ley, como me preocupó mucho el día que festejamos la creación de la Universidad Nacional de Río Cuarto. Los colegios universitarios ahora están creados. Nos gusten o no nos gusten, son parte de la realidad de la política educativa argentina. ¿De qué dependen y cómo serán? Dependen fundamentalmente de las personas que los implementan.

Me parece que el proyecto de ley de educación superior que había propuesto el diputado Amadeo tenía un análisis abarcativo de los colegios universitarios que es necesario rescatar, porque en alguna medida toma toda la filosofía y praxis de los colegios universitarios.

Pero de aquí en más hay un sistema operacional que habrá que poner en funcionamiento y cuya responsabilidad central, a mi juicio –y no obstante que la educación superior no universitaria está descentralizada, como dije al principio, por la Ley de Transferencia efectuada en la época de Salonia– la responsabilidad central, repito, le corresponde también a mentes lúcidas en el Ministerio de Cultura y Educación, que establezcan la política de la educación superior.

Señores, estoy enormemente agradecido de que me hayan

## **COLEGIOS UNIVERSITARIOS**

**YA CREADOS**

**¿CÓMO SERÁN?**

acompañado, enormemente emocionado por las palabras de mis colegas y muy reconocido por la presencia del señor Ministro, de

los doctores y amigos que me han acompañado. Trabajemos, de hoy en más, para que esta realidad sea positiva y no se desvirtúe antes de ponerla en práctica. Muchísimas gracias.

Habla Salonia:

De este modo se ha presentado el sexto libro de la colección «Estudios» de la Academia Nacional de Educación.

Agradecemos al doctor Agulla, ausente en este momento, al doctor Mignone y al propio doctor Taquini sus exposiciones, que han sido muy ilustrativas y orientadoras sobre el contenido de este libro, que nos acucia a todos, seguramente, el interés de leerlo. Está a disposición aquí, en la propia Academia, y ya ha comenzado la distribución por un sistema que tenemos en todas las librerías educativas de todo el país.

Corresponde, finalmente, dar el cierre a este acto, que lo hacemos gustosos y en nombre del presidente de la Academia Nacional de Educación. El doctor Avelino Porto, que por una razón muy especial hoy no está aquí presente, nos pide que lo disculpemos, ante el señor Ministro en primer término, y que todos los demás lo disculpemos porque no ha podido acompañarnos. Muchas gracias, a todos.

Este texto corresponde a la desgrabación del acto.



**ALGUNAS CARACTERÍSTICAS  
DE LA DEMANDA SOCIAL  
PARA LA EDUCACIÓN**

Nos encontramos en un momento de máxima transformación de la circunstancia del hombre.

Globalizada la información por el vertiginoso desarrollo de las comunicaciones, en la antesala del acceso ilimitado a los conocimientos gracias a sus poderosísimas técnicas de almacenamiento, procesamiento y transmisión, todas las personas vivimos en medio de una modificación constante.

Como partícipes directos o receptores indirectos, en forma voluntaria o involuntaria, consciente o inconsciente, aceptando el hecho o rechazándolo, todos y cada uno de los habitantes de este planeta globalizado ya estamos involucrados en este proceso que crece y abarca hasta los rincones más remotos, y afecta todas las actividades.

La globalización y la tecnologización de los métodos de almacenaje y propagación de la cultura cambiarán profundamente el sistema educativo formal, tal cual está hoy organizado, tanto en nuestro país como en cualquier otro desarrollado en el aspecto educacional; y en aquellos que carecen de un sistema educativo efectivo, por la falta de inercia de las prácticas vigentes, quizás se apliquen técnicas y sistemas de enseñanza y aprendizaje diferentes de los actuales.

El sistema se basa en la extensión del régimen tutelar, donde un docente recibe muchos alumnos y se apoya en el libro para el traspaso de los conocimientos previos.

Las consecuencias de la presencia plena de la civilización de la imagen y el sonido, a la que se suman el orden y la precisión gramatical que se requieren para operar las computadoras, condicionan el aprendizaje tutelar y determinarán la recuperación y expansión de la lectoescritura, actualmente en crisis.

Al mismo tiempo se modificará la relación de los chicos con la familia, y será necesario que las aptitudes psíquicas para el aprendizaje se adapten a otros estímulos sensitivos y actitudes que resultan en nuevos mecanismos neurofisiológicos de captación, procesamiento y almacenaje de la información.

Todos los países impulsan la promoción de estudios hacia niveles superiores y los sistemas en general hacen prevalecer la enseñanza fáctica, en la que los docentes transmiten conocimientos o facilitan a los alumnos el acceso a la instrucción que se considera pertinente.

La sociedad de nuestros días ofrece y exige a las personas incorporar la economía a su circunstancia, ya que sobre ella se apoyan la producción de bienes a escala tecnológica y el acceso a estos por parte de los usuarios.

Esto conlleva la necesidad del empleo: el cambio tecnológico reestructura el tipo y número de puestos de trabajo, reduce la necesidad de fuerza laboral en los sistemas de producción primarios y continuos, y requiere de mejores niveles de calificación para el reempleo.

Se modifica de este modo la pirámide laboral con la exigencia de cúpulas crecientemente sofisticadas e interactivas, menores cuadros medios y más artesanos mejor calificados en el área de servicios.

Los grados de escolaridad por grupos de edades y países son muy diversos, aunque siempre inferiores a las necesidades. Es sobre estos sustratos donde se debe efectuar una reconversión que permita la capacitación para la recalificación laboral. Todo habitante, independientemente de su escolaridad previa, se tiene que recapacitar para tener a su alcance los frutos de la vertiginosa transformación cultural que vivimos.

La estrecha relación entre el mundo del trabajo y el de la educación, y el impacto que aquel tiene sobre este, han sido comprendidos en toda su dimensión en Inglaterra, por ejemplo, donde ambas áreas forman parte de un mismo ministerio.

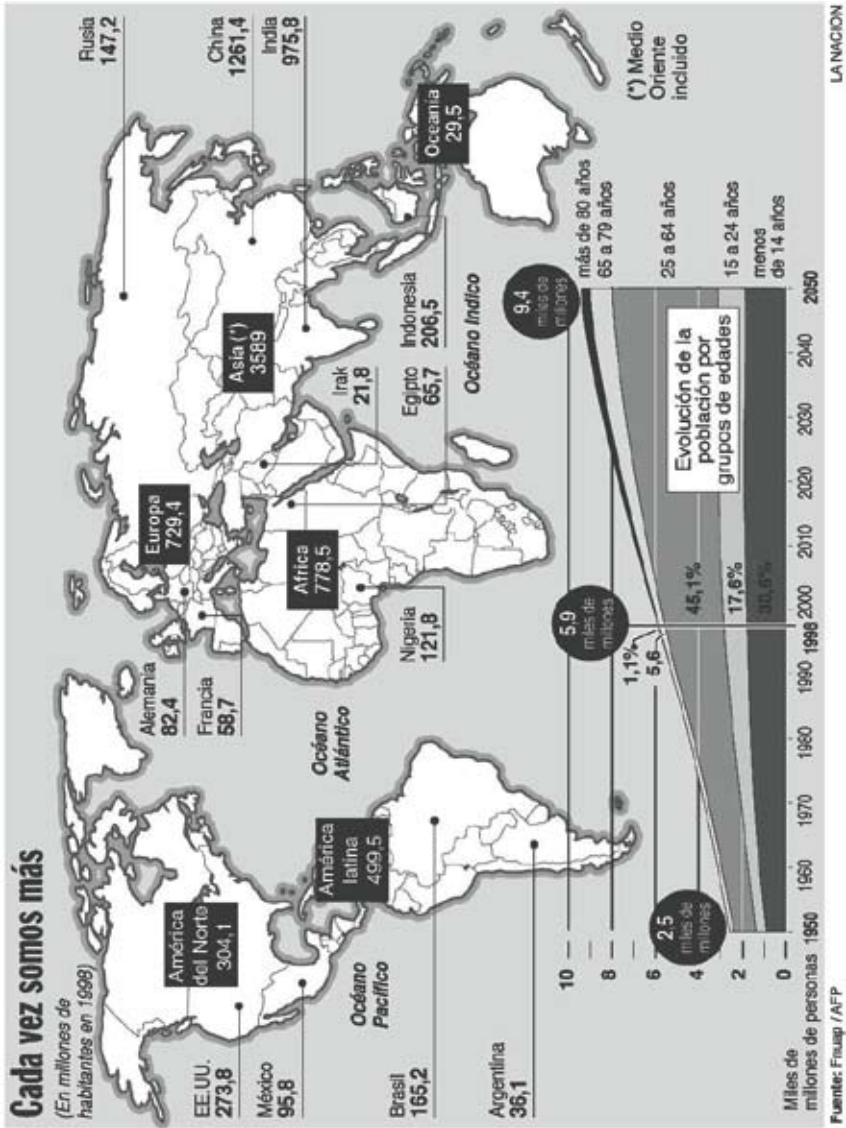

En la tabla 1\* (página 174) se presenta la distribución de población mundial por grupos de edades y sexos (1995-2015), que representa la demanda potencial total a la educación y a la capacitación permanente, independientemente del grado de escolarización previa. Todos tendrán que seguir aprendiendo todo el tiempo, a partir del nivel que tengan o alcancen en cada momento.

## **Las imposiciones de la sociedad**

Pese a las diferencias políticas, culturales, religiosas y étnicas, cada persona es exponente de un segmento de la humanidad, uno más, igual por su naturaleza a todos, y actúa en consecuencia.

El mapa que figura en la página 145, muestra la población mundial por continentes y edades y su proyección.

La tabla 2\*\* (página 175) nos introduce al análisis de la población y a los sujetos de la globalización según su hábitat.

La sociedad occidental, creadora e impulsora de la concepción actual del desarrollo, es minoritaria en cuanto a su participación en la población mundial y pierde representatividad en este sentido por las diferentes tasas de natalidad.

Sin embargo, China (con Taiwán) y el mundo islámico incorporan crecientemente la cultura tecnológica a sus pueblos, lo que los arrastra a adoptar nuestros criterios jurídicos y políticos, impulsando de esta manera crecientes grados de integración cultural.

Es de desear que otras culturas, usando los beneficios de la tecnología creada por Occidente, no intenten imponer violentamente su pensamiento.

Cada niño que nace en el mundo es un sujeto único e irreplicable, aunque igual en naturaleza y derechos a cualquier otro y por lo tanto idéntico actor social. Cada quince segundos nace un ser humano en el mundo, en los más sofisticados hospitales o en los lugares y las condiciones más primitivas. Todos tienen los mismos derechos y la misma dignidad adquiridos desde el momento de la gestación.

*\*Distribución de la población mundial por edad y sexo, en pág. 174.*

*\*\* Distribución de la población mundial por continentes 1996 y proyección 2015, en pág. 175.*

Hoy se prioriza la importancia de la globalización económica, tecnológica y política, sin advertir que junto con ello, e impulsados por la comunicación, los pueblos han iniciado un diálogo cultural por el cual analizan desde las más diversas posiciones un mensaje multimedial impulsado por los códigos y conceptos de la sociedad greco-judeo-cristiana que describe a cada instante el devenir del mundo. Lo recibe así y lo interpreta según sus propios códigos.

En los últimos años la globalización se ha apoderado del discurso. La transnacionalidad de los capitales, de la tecnología y de los procesos productivos es vista como la manifestación máxima de la globalización. Las migraciones en búsqueda de empleo y confort son consecuencia de tal situación.

Las ideas de integración económica, como la de acero y carbón entre Francia y Alemania, alinearon a Europa y resultaron impulsoras de la Unión Europea, y la base de una nueva organización político-jurídica que avanza sobre la concepción de los estados nacionales y sus monedas.

El Mercosur, sumado a Chile, constituye hoy el cuarto bloque de naciones en cuanto a su tamaño; todavía está siendo concebido como un grupo más o menos cerrado de libre comercio entre sus naciones y no como un grupo inserto en la sociedad global, puesto que sus relaciones son más bien aduaneras internas que internacionales.

Aunque por su tamaño la Argentina no es el miembro más importante, tiene ventajas comparativas sobre el resto. El grado de desarrollo de su población y su liderazgo intelectual (actualmente no tan manifiesto), su organización y participación gremial política que, por estar sobrerrepresentada, irá hacia mejores situaciones, el privilegio de sus recursos naturales y energéticos, su clima, y una pretendida voluntad de superioridad y autosuficiencia internacional que es parte de la conducta colectiva, le abren grandes posibilidades.

Una alianza estratégica con los Estados Unidos le permitiría ser la bisagra sobre la que se opere la inexorable alianza del Nafta y el Mercosur, para lo que la consolidación de la dolarización en la Argentina y México sería importante.

La dolarización puede significar inicialmente un corte que restrinja la competitividad mientras no caigan los costos internos en los países que tengan una paridad cambiaria alta. Su adopción asegura la eliminación del riesgo cambiario y con ello se coloca el crédito a nivel de las tasas internacionales. De allí, el consiguiente



beneficio y disponibilidad de este para las empresas medianas y pequeñas, lo que les posibilita la modernización y el crecimiento.

Sin dolarización y con riesgo cambiario, la velocidad de transformación es más lenta; con esto y con economía tecnológicamente vieja, el crecimiento es bajo por el doble riesgo.

La integración en materia cultural, que se inició a nivel mundial hace treinta años a través de los medios masivos de comunicación, es, a nuestro juicio, la que marcará el paso de la nueva sociedad. La nivelación tecnológico-productiva corta transversalmente a la sociedad: un auto, un pancho o una coca, un jean, un medicamento o un televisor no calan profundamente en las raíces esenciales de la persona, sus sentimientos, creencias y conductas, pero sí en sus usos y costumbres circunstanciales.

Las restricciones comunicacionales y de transporte intercontinental han desaparecido en gran medida y cada año serán menores y, con ello, el aislamiento de culturas y regiones, lo que coloca al hombre ante la realidad del encuentro.

La globalización es, sin duda, un proceso histórico que se acelera y expresa por las facilidades que otorga la tecnología. Pero la pregunta fundamental, cuya respuesta está pendiente, es si se trata de un acontecer cultural o si responde a la naturaleza humana, en cuyo caso la tecnología operaría como instrumento que facilita y acelera esa realización.

En otras palabras, si la globalización es una moda, producto de un epifenómeno de la tecnología, o bien una condición de la índole humana.

También habría que analizar en qué medida los compromisos que surgen de la interacción entre todas las personas equivalen a una pérdida de libertad y a una limitación de las posibilidades de realización individual.

Analizar si el que estamos presenciando es un fenómeno social emanado de la creciente interconexión de sociedades que intercambian culturas, o si se trata de una etapa evolutiva natural. De ello depende que la globalización sea, o no, un proceso asimilable en función del factor tiempo y coherente con la inercia político-cultural de los pueblos.

Es útil reflexionar sobre esto porque, a mi entender, la globalización es, ante todo, un proceso que arranca de la persona como ser único e irreplicable que, actuando con entera libertad, se aproxima progresivamente al encuentro de cada una de las demás

personas. Será aceptable cuando signifique que en la unión no se perderán las singularidades.

Globalizar al hombre desde su individualidad implica conocerse a sí mismo, conocer su derrotero, admitir sus limitaciones, abarcar toda su vida racional y psicológica y, para la mayoría, intuir y creer en su trascendencia, superar el tiempo-espacio para atravesar el futuro incierto y último de la muerte.

La globalización es esencialmente un problema de las personas, nace en el interior del hombre que se busca a sí mismo, llega al yo óptico y psicológico, y sólo entonces se proyecta. Primero a su entorno, su familia, luego a su pueblo, a su cultura y desde allí a todos sus congéneres, para actuar, construir y sentir en unidad con ellos. Es decir: conocerse, llegar a la verdad última de la existencia, diseñar su propio camino de realización y perfeccionamiento, hasta los límites imperfectos de la persona, temporales o trascendentales, y procurar desde ahí, desde su ser, proyectarse a sus hermanos copartícipes de la maravillosa tarea de la realización humana.

Según el credo proclamado por el concilio de Nicea del siglo IV, el cenit de esta globalización es para los cristianos la comunión de los santos.

La globalización convoca, como todos los desafíos por la imperfección humana, sentimientos encontrados de miedo y esperanza. Por mi parte, aliento la esperanza, ya que el diálogo y la razón ayudan a poner coto al egoísmo.

*Desde hace treinta años estoy interesado en el tema de la globalización del hombre impulsado por los multimedios. Me refiero a él en numerosas ocasiones a lo largo de este libro. En esta introducción sólo hago una somera revisión de los sujetos a los que involucra.*

Las cifras de una tabla o de una estadística nos deben permitir imaginar a cada uno de los sujetos individuales únicos que representan, y proyectarlos a todo el tiempo de sus circunstancias, desde su gestación hasta su muerte. Así surgirá de cada número una persona que, si fue bien imaginada, tendrá rostro, aspecto, identidad propios; y todos juntos sistematizarán el fin último de la globalización. Para ello las tablas 3 y 4\* muestran la distribución de los hombres en el mundo por raza y religión (páginas 176 a 180).

\* *Distribución de razas predominantes por continente, en págs. 176 y 177.*

*Distribución de la población mundial por religiones, en págs. 178, 179 y 180.*

## **Multimedios y cultura**

Hoy la radio, la televisión, el teléfono y los accesos a Internet, y por ende a la información total, no tienen casi restricciones tecnológicas, y las económicas que todavía aparecen no existirán en el futuro inminente.

La globalización está produciendo cambios sustanciales en las lenguas. Los especialistas sugieren que sólo 600 de los idiomas vigentes están fuera de peligro y tienen cierta garantía de subsistencia, en tanto los restantes 5.600, o sea, el 90 por ciento de los que hoy se hablan en el mundo, están amenazados de extinción en los próximos 100 años.

La aceleración de estos cambios es proporcional a los avances de las comunicaciones. En los países desarrollados hay entre 50 y 75 teléfonos por cada 100 habitantes y en los que están en vías de desarrollo, 20. En todos, el servicio se expande exponencialmente.

La radio es el vehículo de mayor impacto mediático y ha dejado de ser sólo emisora, ya que su asociación con el teléfono ha permitido la instalación del diálogo.

Desde la posibilidad de presenciar colectivamente el primer alunizaje, hasta los noticieros diarios, el fútbol, el automovilismo y los festivales de rock; desde el discurso del presidente Kennedy en la noche de la crisis de los misiles hasta las imágenes de la Guerra del Golfo; de los desastres de Kosovo a la esperanza del Angelus semanal del Papa; todas son expresiones máximas de la cotidiana tarea de colocar frente a cada persona la información, los desafíos y los diversos paisajes y lugares de la Tierra y el universo, lo bueno y lo malo de cada día a cada instante.

Aunque siempre el espectador ha intervenido, a través del proceso crítico, en el rechazo o la aceptación de la oferta mediática, la integración audiovisual es hoy más interactiva que nunca en la historia gracias a la Internet y los ordenadores, y su tendencia es expandirse aun más hacia la vida virtual.

En este libro refiero lo que concretamente he hecho para la modificación de la universidad y para integrar toda la educación superior transformando los profesorados y terciarios en colegios universitarios. Sobre la base de las instituciones actuales, propone las modificaciones que requieren sus legítimos destinatarios, los hombres y las mujeres de nuestra realidad actual, los hombres y las mujeres de hoy, en su circunstancia de hoy.

Cuando publiqué el libro de las nuevas universidades en 1972, dediqué un capítulo a la globalización del hombre por la información. Tenía claro el compromiso que implicaba para cada uno participar al instante de todo lo bueno y lo malo que a diario ocurre en el mundo: el advenimiento de la unidad en la diversidad, la conciencia clara de lo que uno es y el deseo cierto de decir nuestras verdades y de escuchar siendo escuchados.

Ninguna sociedad ha hecho más por el bienestar de los pueblos que ésta a la que pertenecemos. Ninguna ha generado tanto progreso en la lucha contra la desnutrición y la enfermedad, o a favor de la comunicación y el acceso a la cultura. El cambio científico y tecnológico de los últimos cincuenta años y los recursos con que cuenta hoy el mundo hacen plausible la obtención de todos a los bienes y alimentos necesarios para su desarrollo, aun cuando la concreción de este ideal todavía parezca lejana a causa de la discriminación política.

Hace un tiempo el Papa convocó a orar a todas las iglesias en Asís; hace pocos días, el 11 de mayo de 1999, sorteando dificultades que todavía parecen insalvables, asentó otro mentís a los fundamentalistas al abrir el intercambio formal y público con el mundo islámico a través de su encuentro con el presidente de Irán. Coloquio riesgoso, casi utópico, para un objetivo máximo (J. Pablo II y Presidente de Irán - foto).

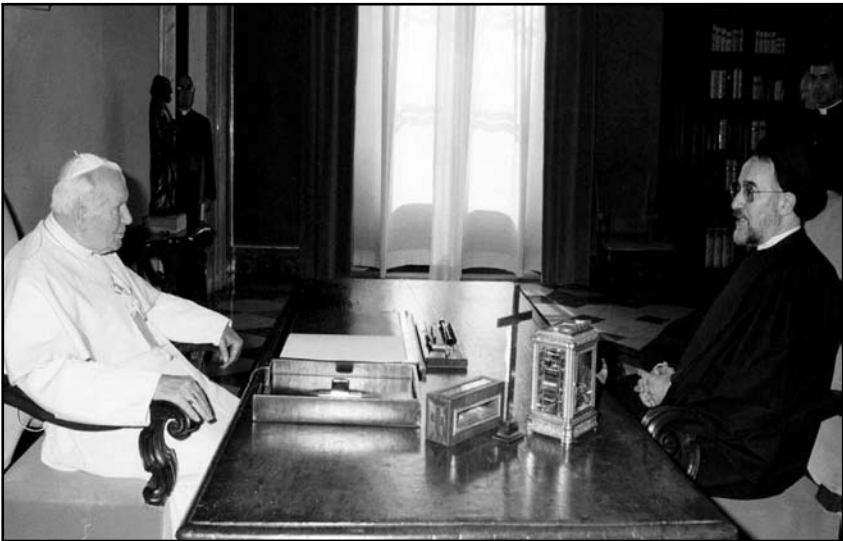

11 de mayo de 1999. El Papa y Khatami (AP).

El diálogo ecuménico llegará a todas las religiones; las Naciones Unidas se constituyeron y efectuaron la Declaración Universal de los Derechos Humanos; las instituciones se abren a servir al individuo y a los pueblos, que perciben esta transformación y se vuelcan a la calle, a los estadios, a la música popular, con la intención de trascender perfeccionándose. Ante el caos y las crisis de la razón, la esperanza de la justicia y el amor.

También en un libro anterior de la Academia, incursioné en estos temas, unido a mis hermanos por la información, progresando por la ciencia y la técnica, despertando a una solidaridad sin exclusiones, realizándonos como personas.

Las tablas al final de este capítulo sirven para mostrar la diversidad del hombre de hoy, diversidad que enlentece la globalización tecnológica mundial que ya permite mucho más de lo que se logra en la solidaridad personal.

Me gusta ilustrar esta sociedad de la imagen y sonido a la que pertenezco con fotos representativas de la injusticia, del hambre, de la miseria, del lujo mamarrachesco o de alguna de las múltiples manifestaciones de la violencia cotidiana, de las cuales hay algunas muestras al final de este capítulo\*.

La sociedad de la imagen y sonido, de la radio y televisión, rompe las barreras de transmisión cultural que impone el analfabetismo, por eso son un medio utilísimo para romper la brecha cultural.

Los multimedios atraviesan las restricciones de los analfabetos y logran transmitirles cultura, por eso son un medio utilísimo para capacitar a estos.

Lo invito a reflexionar sobre ello y luego ante cada noticiero televisivo o ante la audiencia que la transmisión de un partido de fútbol internacional es capaz de convocar. Lo invito a reflexionar conmigo en aquellas tomas en blanco y negro de la década del 60

\*Las fotos me han sido cedidas gentilmente por *United Colors Communication, Benetton Argentina*. Por razones de costo están publicadas en blanco y negro. Su impacto como lo sostiene el nombre de la serie «United Colors of Benetton» es sustancialmente superior en colores. El lector recordará esto en el futuro cuando vea fotos originales, espero que en ese momento llegue más nítido el mensaje de hoy. Oliviero Toscani, el responsable de la fotografías, prefiere omitir leyendas, dejando así una provocación a las múltiples y controvertidas hipótesis que cada una sugiere.

que denunciaban la desnutrición y la muerte en Biafra. Y también a rememorar aquella ilusión que abría la tecnología cuando vivimos la experiencia del primer alunizaje, o cuando Watson y Crick descubrieron la estructura del ácido desoxirribonucleico (ADN) dando origen a la biología molecular. También lo invito a profundizar en la esperanza y admiración que despierta Juan Pablo II, anciano y enfermo, al reunir en torno a sí a todos esos hombres y mujeres que peregrinando llenan las calles, las plazas, las catedrales, los estadios, al involucrarse en la música y el folklore y hasta el fútbol de todos los pueblos, ansiosos por encontrar la fe.

Es en estas manifestaciones donde el pueblo deja de ser un «enunciado abstracto» para convertirse en un actor real. Muchas veces con testimonios simples e ingenuos, quizás rudimentarios, pero que revelan el profundo deseo de trascendencia natural del ser y la cultura humanas. Se trata de formas capaces de expresar los códigos de una época y de revelar sentimientos más universales que aquellos formulados en teorías económicas y sociales que, por su propia perfección, están muy lejos del hombre y la mujer concretos y falibles.

Llamamiento universal, con un mensaje siempre renovado, acorde con las exigencias de los tiempos, impulsado por las dos vertientes a las que podemos acudir: la razón, para escrudiñar en la verdad, y la fe, que también ilumina a los incrédulos al final de la búsqueda de la verdad cuando la razón y los sentidos no terminan de explicar lo esencial.

En esta sociedad debemos educar con un sistema formal que estuvo diseñado hace más de dos siglos para apoyar el modelo político de los estados nacionales y que se basa en una transmisión crítica de la cultura por el régimen tutelar apoyado en la tecnología del libro.

La globalización del hombre trasciende las naciones, y aun los pueblos, y presenta un desafío político distinto, cual es la consolidación de cada persona como ser individual y comunitario.

La tecnología del libro se complementa hoy con la de las comunicaciones, el teléfono, la computadora y el televisor, que permiten el vínculo con personas o bancos de datos. La relación interactiva se realiza a través de las autopistas informáticas que comprimen los datos en el módem y los trasladan instantáneamente por la fibra óptica. En muy pocos años cada televisor y cada teléfono de cada casa y de cada ámbito bajará Internet, y con ello toda la

información disponible. Más adelante, ¿quién sabe hasta dónde se perfeccionarán estos sistemas?

La educación no puede seguir incólume ante estas realidades, más aún cuando recluta personas de todas las edades y con los más diversos conocimientos, aptitudes, actitudes, expectativas y capacidades, inmersas en una sociedad tecnológica.

Muy pronto bastará a los jóvenes adquirir algunos saberes y destrezas básicas para poder transitar precozmente de la escolaridad a la vida y al trabajo. Pero el suyo no será un último paso: volverán con frecuencia a tomar sus estudios para actualizarse, según las exigencias de cada momento. Podrán así experimentar tempranamente el mundo de los adultos, pero comprometiéndose en una educación continua. La escuela y sus métodos tendrán que adaptarse a estos requisitos para brindar a sus alumnos las herramientas suficientes.

Si se analiza la tabla de distribución de la población mundial por edad y sexo en relación con el nivel educativo de esos segmentos, y si se proyecta esto a las actividades que esas personas tienen que desarrollar por el tiempo estimado de su vida o con las demandas culturales que la sociedad y más en particular sus propias familias les imponen, resulta obvio que el problema educativo rebalsa ampliamente la concepción actual de los sistemas educativos formales y es altamente probable que ello determine modificaciones muy profundas, cuyo camino de cambio hoy no se percibe con claridad.

No es este el lugar adecuado para ahondar en este desafío, ni esbozar soluciones prácticas. Pero a lo largo del libro, el lector encontrará sugerencias para desburocratizar el sistema, descentralizarlo y establecer una creciente relación de este con el mundo del trabajo y el de la cultura.

## **Vulnerabilidad de los jóvenes: los problemas sociales de la escuela**

El sistema educativo está en crisis y esto no es más que un epifenómeno de la crisis de transformación tecnológica y cultural de la sociedad.

El hombre aprende y otros le enseñan; esto es así desde que existe, y lo seguirá siendo por siempre.

La educación, como se la conoce hoy, genéricamente corresponde a un sistema desarrollado para la consolidación de las sociedades

nacionales con una instrucción que responde a sus valores; pero el modelo tiende a globalizarse en función de la preeminencia de algunas ideas que impulsa la sociedad occidental democrática, aun cuando en este siglo los ex estados comunistas le impusieron su impronta.

La globalización está sustituyendo una serie de valores nacionales por otros más universales y ecuménicos.

El cambio de contenidos está transformando algunas de la bases políticas del nacimiento de los sistemas educativos nacionales.

El sistema tendrá que contestar, perfeccionando sus respuestas, estos interrogantes:

- ¿Qué se enseña?
- ¿Cómo se enseña?
- ¿Quién enseña?

Han cambiado los métodos de producción de bienes y servicios, también tiene que cambiar el proceso de enseñanza y aprendizaje y esto afecta a la organización curricular de la educación.

Los destinatarios de la educación provienen de una sociedad y de una familia en transformación, en edad de grandes cambios y alta vulnerabilidad.

Salen para encontrarse con una sociedad de alto riesgo y gran demanda, donde se notan índices alarmantes de marginación y aumento cuantitativo y cualitativo de los índices de violencia, que superan ampliamente los máximos históricos.

Las modas imponen primacías temporarias de categorías de éxito para las que solo algunas personas califican, no obstante tener aptitudes para sobresalir en otras. Y tras las modas parecen correr las políticas educativas.

En nuestro país, afortunadamente, la mayoría de los niños no arrastra problemas sanitarios o alimenticios, pero muchos vienen con carencias afectivas y de hogares que sólo miden el desarrollo en función de la aplicación del modelo tecnológico.

Las más variadas expresiones de violencia se han instalado en la familia y la comunidad.

El alcohol está al alcance de los menores; muchos de los iniciados en el consumo traspasan los límites tolerables. Están expuestos al cigarrillo y sus consecuencias: directas, por su impacto en la salud, e indirectas, como el camino abierto a la marihuana que a su vez abre el acceso a otras drogas peores; sabemos, también,



que algunas de sus formas de administración y su eventual asociación con la promiscuidad son el prolegómeno del sida.

Inmersos como están en el facilismo y la falta de límites, muchos de los jóvenes se descarrilan hacia la práctica libre y desordenada de la sexualidad, con el frecuente resultado de embarazos no queridos y la violencia del aborto. La marginalidad y el hacinamiento fomentan el incesto.

Mientras tanto, la educación formal, en la enorme mayoría de las escuelas y en las organizaciones de la prestación del servicio, va por su camino. Conserva el calendario, un currículum rígido y la presunción de lo que tiene que saber todo el que llegó a la institución. Funciona sobre la creencia de que los niños viven y sienten como tienen que sentir y vivir. Esto impulsa una lógica de actuar y progresar, que casi siempre está divorciada de la necesidad concreta y de la posibilidad cierta de cada alumno.

La realidad de cada colegio, cada aula y cada alumno es distinta.

Los problemas sociales de la escuela son hoy, para los alumnos, tanto o más importantes que los contenidos y el aprendizaje.

¿Cómo puede una estudiante pensar en Borges, o en el ADN, o en la Internet, si está abrumada ante la posibilidad de un nuevo aborto? ¿Cómo puede concentrarse en lo académico un chico que se sabe a punto de caer en la trampa de una adicción, o que ya está atrapado en ella?

Si no advertimos que en nuestro país hay más de un millón de jóvenes de entre 15 y 24 años que no trabajan ni estudian, hay algo que no funciona en la educación; y, obviamente, no me refiero sólo a la instrucción.

*Esto también puede ser una nueva situación social en ciernes, una crítica cultural antirracional. Los jóvenes escuchan rock y ven pasar el tiempo, no buscan trabajo, no tienen empleo, por eso ni siquiera son desocupados, son «felices».*

No incluyo la observación anterior como un hecho menor; para mí, es una de las ramas mayores del árbol de la sociedad tecnocrática. Ésta, con más tecnología y más capital, debería tener un crecimiento exponencial. Ahora, si todo no es crecer, su lógica cae.

Tal vez es como si, imperfectamente, algunos jóvenes nos estén advirtiendo que el hombre, incluso por su falibilidad, no debe ser prioritariamente un sujeto eficiente y competitivo, que tiene otras necesidades y capacidades, y también que a la vez es

lo suficientemente sagaz como para advertir las limitaciones del progreso sostenido.

He aquí la fuente de buena parte de la violencia que nos azota, del crimen que circula al amparo de políticas jurídicas ultragarantistas, resistido sólo por una comunidad alerta y preocupada que demanda justicia y seguridad.

Cada vez más, la sociedad comienza a participar reclamando al Estado medidas preventivas contra el accionar de las mafias del narcotráfico y del delito, que actúan impunemente contra los jóvenes apropiándose de los multimedios para resaltar situaciones y personajes marginales, al amparo de manipulaciones y mentiras comunicacionales que disfrazan el verdadero éxito y lo verdaderamente importante.

No deberíamos crear instituciones para enfrentar estos desafíos, sino involucrar a la escuela y a sus docentes para, primero, atender a los alumnos como personas y, a partir de entonces, enseñarles a no resaltar sino a combatir los bajos instintos que subyacen y conviven con las personas.

Nesecitamos una escuela vinculada con la sociedad y la familia: hace falta el *affectio societatis*, el compromiso local, personal; no superestructuras burocráticas. Nos hace falta una escuela al servicio de los problemas del alumno, de su persona y su capacitación en ese teatro, su barrio, su cuadra, sus vecinos, sus hogares proyectándolo a todo el conocimiento.

Descentralizar el sistema llegando a la ciudad, a la unidad educativa, aumentando la participación y la gestión, globalizándola con el conocimiento que llega por las redes.

El deporte ha demostrado ser un complemento importante para la formación del carácter de los jóvenes; intervienen en ello aspectos psicológicos, emotivos, intelectuales, expresiones interiores de alegría. Particularmente importantes son los deportes de equipo que combaten la individualidad, generan un espíritu de cuerpo, proponen actividades colectivas, desarrollan el físico y organizan la mente. Muchos modelos educativos mundiales lo incorporan sistemáticamente y pasa a formar parte de los currículos; en nuestro país, la relación entre el desarrollo psicofísico y el modelo educativo era uno de los ejes centrales en el proyecto de ley de educación del ministro Magnasco.

El fútbol, como juego y estrategia, con su profundo sentir popular, nacional y mundial, es parte de nuestra idiosincrasia y de nuestro sentir, por ello habitualmente he propuesto a mis colegas

de la Academia Nacional de Educación incluir la discusión del tema de la práctica del deporte en la escuela pública, impulsando para ello actividades sistemáticas que incluyan además del fútbol otros deportes similares aptos para ambos sexos. Un cuerpo sano ayuda a una vida sana.

### **La mujer de Occidente, hoy**

La mujer desempeña sus propios papeles: ni mejores ni peores, solo distintos. Se reconoce hoy la validez de su inserción en el mercado laboral, pero aún no sabemos si ello es bueno o malo, incluso en términos económicos.

En otras culturas las mujeres tienen otros roles. Se presentan también en otras formas. Basta ver una tapa de una de nuestras revistas, en especial en el verano, y compararla con los rostros cubiertos de las mujeres islámicas para advertir las diferencias.

No sabemos qué es más rentable para ella misma y la sociedad: recibir un salario por un empleo o actividad profesional, o un monto del Estado para que pueda tutelar la familia, acariciar un hijo, ayudarlo en la tarea de la escuela.

El varón y la mujer, ópticamente similares, tienen, sin embargo, importantes diferencias físicas e, históricamente, roles sociales distintos. La mujer de nuestros días accede a muchos lugares que hasta no hace mucho le estaban vedados: ello exige un reordenamiento total de la organización social cuyos frutos aparecerán más decantados con el correr del tiempo.

Pero sólo la experiencia determinará si este proceso económico que aleja a las madres del hogar, de proteger a los hijos, de palpar su sentir, de integrar verticalmente las varias generaciones de la familia, que hoy pueden convivir como consecuencia del alargamiento de la esperanza de vida, es el más adecuado. Mientras tanto, y para el tema que nos ocupa, nos compete investigar cómo influyen las madres en relación a la escolaridad de los niños y de qué manera restablecer su tradicional función de apoyar y controlar con amor las tareas de sus hijos. Tal vez gracias a los avances informáticos, que ya están permitiendo trabajar, comprar y divertirse sin moverse de casa, la dispersión de la familia se revierta.

## **La educación superior, la ciudad e Internet**

En el contexto de la demanda social que he resumido, se inscribe el proyecto de las nuevas universidades y de los colegios universitarios que he desarrollado y en el que trabajo desde hace más de treinta años.

El hombre globalizado tiene nuevas motivaciones y elementos que condicionan su circunstancia.

La tecnología multimediática de las comunicaciones y los ordenadores ofrece un arsenal, aún fuera de la educación formal, cuyo uso permitiría cambiar el acceso a los saberes, siempre que se conozca el andamiaje cognoscitivo básico y que se esté capacitado para observar, analizar y concluir ante cada demanda concreta que se imponga al pensamiento.

Las computadoras almacenan la información producida y acumulada por el hombre durante 6 mil años de documentación histórica. Este patrimonio está disponible ya casi para todos. El desafío está orientado a perfeccionar el sistema formal tal cual hoy está vigente en el mundo; sin embargo, dos hechos abren un interrogante sobre si se transitará por este camino en forma exclusiva durante mucho tiempo.

El primero es si el actual es el mejor sistema para el aprendizaje. El otro, cómo será la relación de la nueva tecnología con el sistema vigente.

Es posible que por muchos años el sistema educativo formal que rige en los países desarrollados permanezca y se expanda impulsado por su tradición e inercia y que sin perjuicio de esto la Internet lo aborde y modifique.

En 1917, cuando el sistema educativo aún no había adquirido la dimensión actual y recién se empezaba a difundir el libro como resultado del, en ese entonces, reciente desarrollo de la rotativa, Bertrand Russell escribía: «Porque no somos educados como creemos serlo nos hallamos sólo en los comienzos del gran experimento de una educación universal, que no ha tenido tiempo todavía de modificar profundamente nuestra manera de pensar. Nos hallamos todavía en una fase primitiva en cuanto a los métodos y a su técnica; entendemos todavía la educación como una transmisión de conocimientos convenidos, cuando sería mucho mejor desarrollar hábitos mentales de carácter científico». ¿Cómo ampliaría hoy Russell esta afirmación al incluir en ella el impacto

de los multimedios y como reflexión ante la falta de innovación educativa?

Esto nos lleva a meditar sobre el sistema, sus funciones y la presencia en él de las nuevas tecnologías de la comunicación y la computación.

Otra pregunta que habría que formularse es si es bueno que los jóvenes estén hasta los 25 o 30 años abocados a una educación intensiva, en un sistema más instructivo que los separa de la actividad social y laboral.

Creo que esto cambiará y que los jóvenes saldrán antes de la educación y entrarán al trabajo y repetirán esto muchas veces durante toda la vida.

La socialización por cohortes que fragmenta a la familia en cuatro o más secciones según sus actividades generacionales es un desafío de integración para la sociología.

Estamos en un momento histórico de quiebre de la educación. Irrumpirá en ella la tecnología de las comunicaciones y los ordenadores, inundando todo el sistema formal tal cual ya lo ha hecho con la vida cotidiana.

Es probable que esta transformación no surja del sistema educativo ni de las políticas educativas de los estados, sino del mercado de comunicaciones que atiborará las escuelas de líneas telefónicas, computadoras, videocassetas y materiales multimediales como ya lo hace con los servicios. Los docentes se tienen que preparar y motivar para ello.

He acompañado y analizado este proceso como parte y accionar de la transformación educativa, pero siempre he visto estos cambios que se avecinan como una mansa y espesa lluvia de nuestro enero que se descarga sobre un maizal, lo penetra por todos los rincones, lo hace «muñecar» para llenar después todos sus granos. Una lluvia solidaria con el chacarero que ha preparado la tierra y la ha sembrado. Esa solidaridad es la que no encuentro. Aunque defendiendo los avances tecnológicos y las nuevas herramientas, no me satisface el escenario en que actuará; estoy seguro de que la lluvia es benéfica, pero no de que la tierra esté bien preparada y sembrada para garantizar una buena cosecha.

Propuse hace tiempo las nuevas universidades y ahora los colegios universitarios. Porque había que crearlos, extendiendo el sistema y cambiándolo a la vez, porque las instituciones deberán tener una organización, orientación y tecnología distintas de las vigentes hasta ahora.

La biblioteca, lugar donde se preserva la cultura, y las redes, que pueden llegar instantáneamente hasta las fronteras del conocimiento, son los medios de transformación de la calidad educativa. Pero para que los jóvenes se beneficien de ella hay que prepararlos para usarlas. Sabiendo indagar, aprenderán.

## **Las fronteras del conocimiento**

Esta etapa que atravesamos nos parece única y trascendente; pero si la contemplamos en relación con los 3.500 millones de años de existencia de la Tierra, o de los 2.500 millones de vida en ella, incluso dentro de los 12.000 en que el hombre histórico la habitó, su dimensión y significado se reducen.

También se empequeñece su importancia si miramos hacia delante: el progreso científico que vivimos es sólo el comienzo de la transformación exponencial que la ciencia y la tecnología han de tener en el próximo siglo. Los cambios que vemos serán insignificantes en comparación con lo mucho que ocurrirá en el próximos lustros.

Ahora la ciencia está abordando los problemas de lo inmensamente pequeño, lo inmensamente complejo y también lo inmensamente grande, como lo es escudriñar el universo.

Quisiera hacer algunas breves reflexiones sobre algunos de estos desafíos que tenemos por delante.

La biología molecular y la ingeniería genética se encuentran en la antesala de terminar con el proyecto del genoma humano, con todas la consecuencias éticas, biológicas, jurídicas, económicas y políticas que ello implica.

Ya nos asustan y comprometen las posibilidades de producir microbios o animales a partir de unas pocas células. Se han clonado vacas lecheras a partir de células de epitelio de ubre que aparecen en la leche después del ordeño y también se pueden clonar animales de carne de alta eficiencia convertidora. Esto producirá una revolución productiva.

La biotecnología vegetal ha introducido cultivos genéticamente modificados que han irrumpido en el mercado de las semillas y abierto con ello una importante discusión sobre sus usos y potenciales inconvenientes.

El análisis diferencial a nivel de las proteínas permite ya extraer de ellas información sobre su composición peptídica que

puede ser aplicada para el mejoramiento del genoma de animales y plantas.

Estamos muy cerca de poder producir alimentos por técnicas que tal vez impacten y revolucionen los sistemas de explotación del campo y los pastizales, a tal punto que se pueda llegar a la sustitución de estos por la producción industrial de proteínas.

La ingeniería mecánica también se apresta a entrar en la miniaturización, de la mano de la nanoingeniería.

Se podrá llegar al microcosmos cuando, con átomos y moléculas apilados como ladrillos, se construyan nuevas estructuras de hasta un nanómetro, o sea una milésima de milímetro.

En fin, la ingeniería genética escudriña en la génesis de los procesos biológicos y la nanotecnología impulsa nuevas formas de organización de la tecnología y la mecánica.

Es posible que la gente del siglo XXI pueda introducirse en la profundidad de estos misterios, del cosmos, de la vida y la conciencia, expresión esta última del espíritu que define al ser humano como persona.

## **Comentario final**

Me parece oportuno analizar la educación superior desde el enfoque de la tendencia manifiesta de la ciencia y la tecnología. La velocidad del cambio es de tal magnitud que, si se desestima, todo el esfuerzo que se haga –incluyendo las inversiones económicas– para el desenvolvimiento de la educación superior puede quedar anulado o convertirse en intrascendente ante la realidad determinada por los logros que empujan las fronteras del saber.

También es oportuno reflexionar sobre los límites que la razón tiene para comprender el cosmos y al ser humano.

Las universidades son el ámbito natural del estudio y la investigación de estos interrogantes, y la calidad de su producción científica, un referente cultural del nivel que alcanzan los sistemas educativos de un país. Por eso, adecuar la universidad implica comprometerla en estos objetivos largamente olvidados.

En la nueva educación superior que habrá que construir, las instituciones que la forman deben interactuar entre sí y con la comunidad, y ponerse a la altura de los procesos tecnológicos que ya operan en otros sectores de la sociedad.

Una adecuada organización de la educación superior permitirá que las universidades redefinan su actividad y den prioridad a la

investigación científica y a los temas que determinan la problemática en la que se desenvuelve la vida de sus destinatarios.

Estas reflexiones preliminares no son el motivo del libro: lo rebasan y lo condicionan, aparecen sólo esbozadas como advirtiéndonos sobre las categorías de los problemas.

El lector tiene que esperar encontrar en adelante lo que propone el título y advertir que *La transformación de la educación superior: de las nuevas universidades a los colegios universitarios* es sólo una estrategia para servir mejor a las personas.



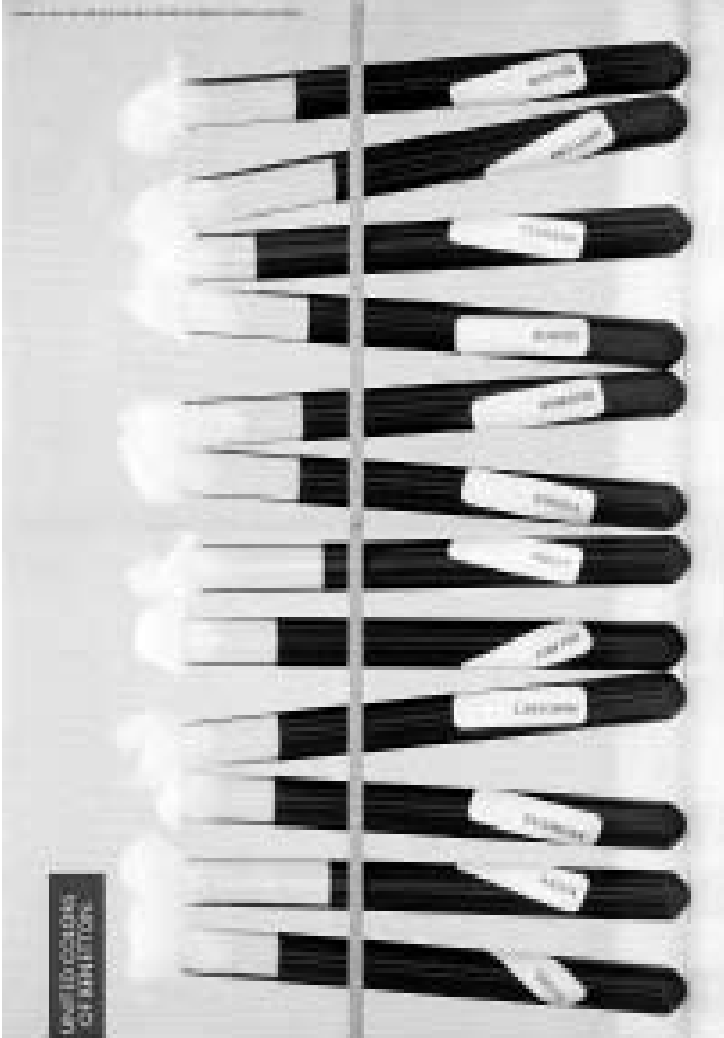

Sangres de Fidel Castro, Toshiki Kaifu, François Mitterand, Margaret Thatcher, Helmut Kohl, Juan Pablo II, Yasser Arafat, Muamar al-Gadafi, George Bush, Mijail Górbachev, Bettino Craxi y Nelson Mandela.  
*Fuente:* United Colors of Benetton. 1991.

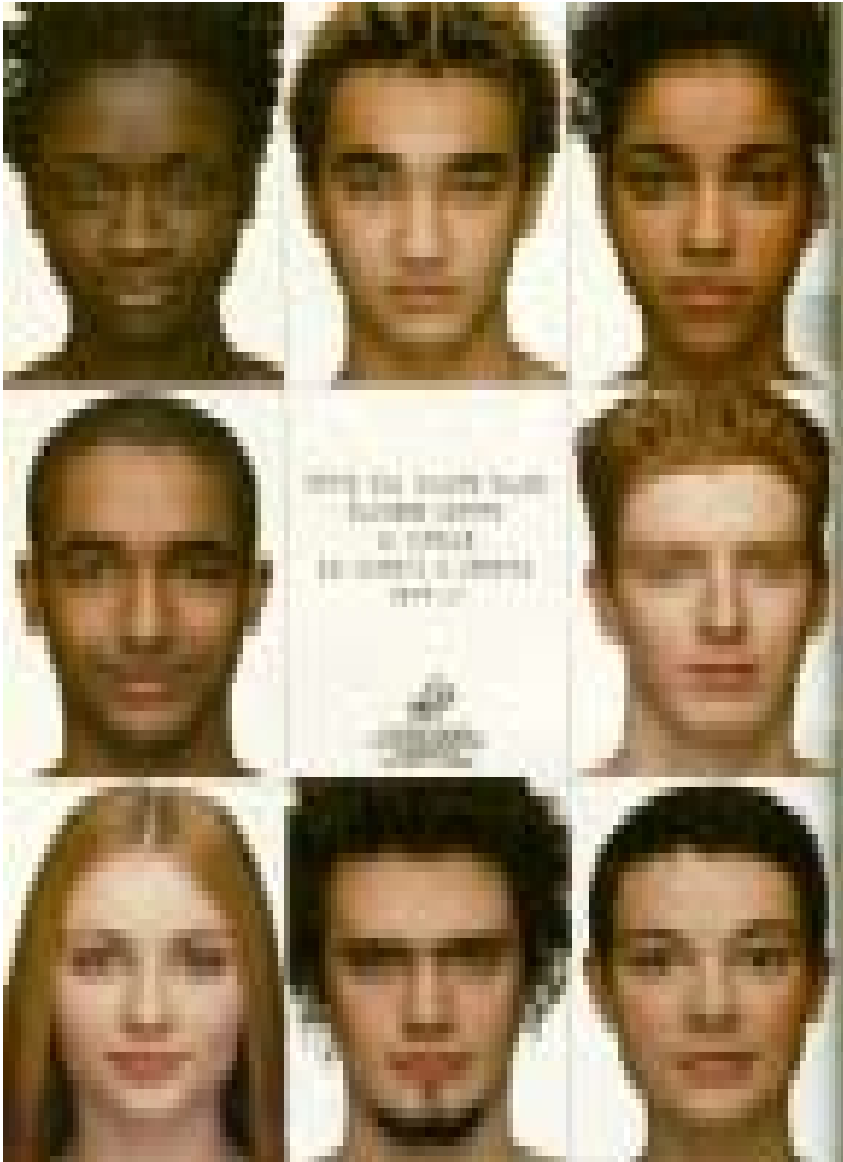

Declaración Universal de los Derechos Humanos:  
*“Todos los seres humanos nacemos libres e iguales  
en dignidad y derechos” (art.1).*

*Fuente: Revista Colors N° 25, abril-mayo de 1998, página 76.*



S.O.S. Racismo:  
“*Día municipal contra el racismo*” .  
Fuente: United Colors of Benetton. 1996.



Hambre.

*Fuente:* Revista *Colors* N° 25, abril-mayo de 1998, página 79.



Alimentos.  
FAO - 1997.  
Producción y distribución.  
*Fuente:* United Colors of Benetton.

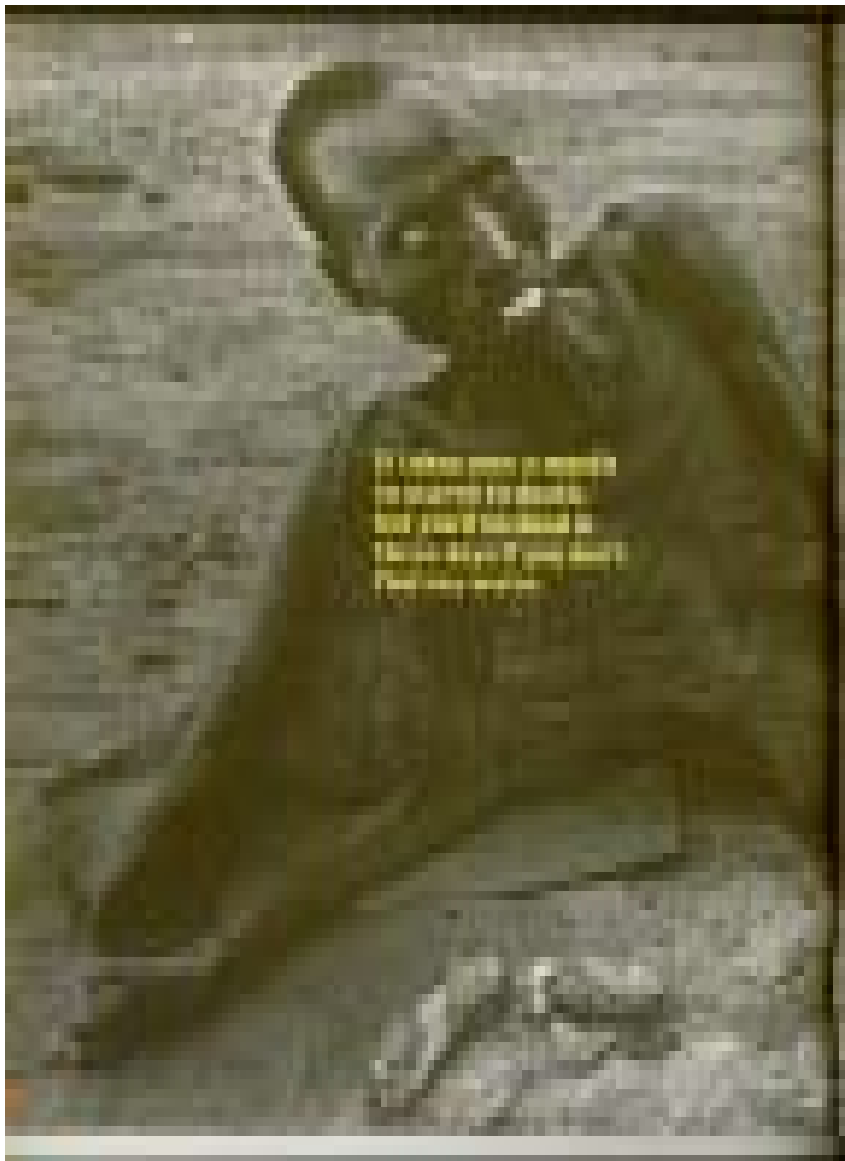

Agua.

*Principal recurso natural renovable.*

*Clave del siglo XXI.*

*Fuente: Revista Colors N° 31, abril-mayo de 1999, página 66.*

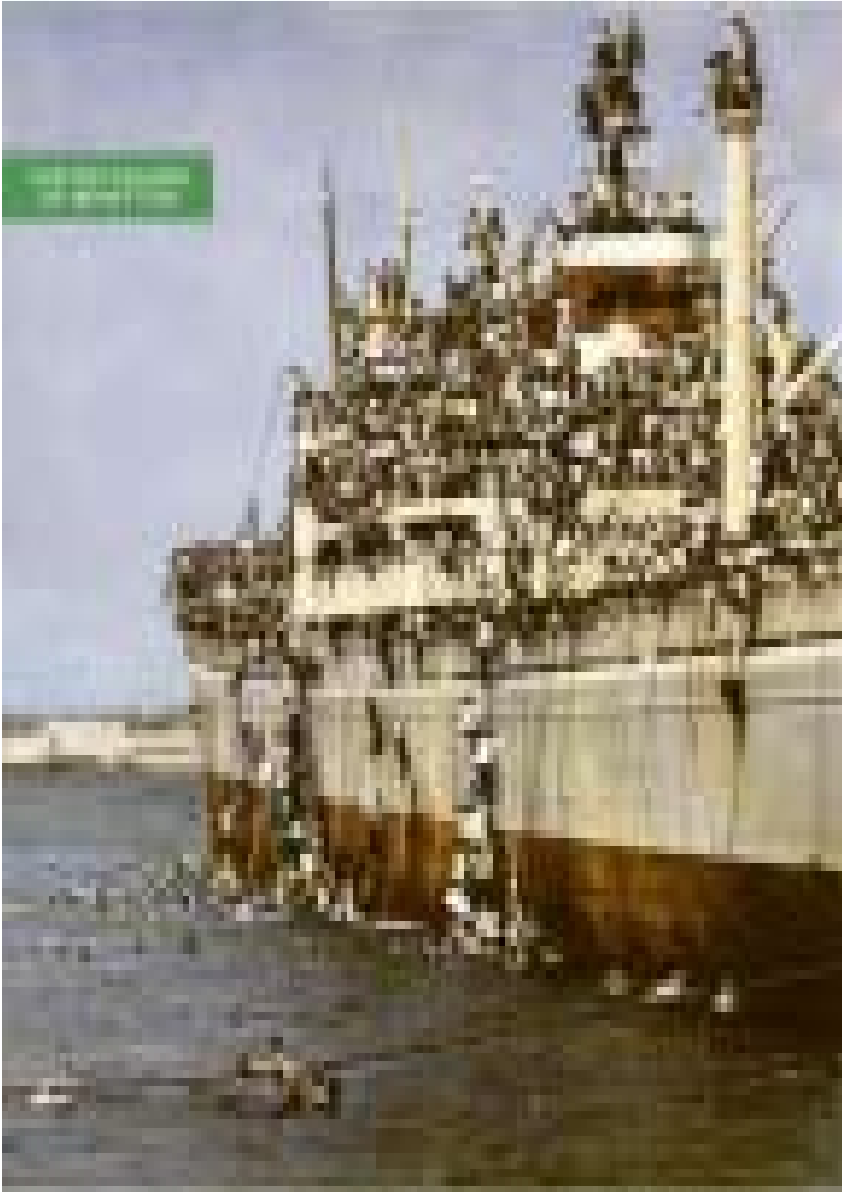

El impacto de la realidad.  
Emigración forzosa, Albania.  
*Fuente:* United Colors of Benetton.



Caras, United Colors of Benetton.  
*Fuente:* Suplemento Newsweek. 1998.





Globo Terráqueo.  
Acuerdo árabe - israelí. 1993.  
*Fuente:* United Colors of Benetton.



Esfuerzo común.  
La globalización.  
Fuente: United Colors of Benetton.

**Distribución de la población mundial por edad y sexo.  
(cifras en miles)**

Edad	1995			Proyección 2015		
	Total	Varones	Mujeres	Total	Varones	Mujeres
0 - 4	611.559	313.959	297.601	651.400	333.225	318.175
5 - 9	609.253	312.613	296.640	634.184	324.650	309.534
10 - 14	560.354	287.184	273.171	615.891	315.395	300.496
15 - 19	514.354	263.324	251.030	603.231	309.331	293.900
20 - 24	510.962	261.639	249.323	587.626	301.287	286.339
25 - 29	484.769	247.709	237.060	592.202	303.152	289.050
30 - 34	435.633	221.860	213.773	543.069	277.279	265.790
35 - 39	380.070	193.340	186.730	495.331	252.285	243.045
40 - 44	340.534	172.508	168.026	489.050	248.839	240.210
45 - 49	275.452	139.053	132.399	459.004	232.430	226.574
50 - 54	220.284	110.242	110.043	404.134	202.761	201.373
55 - 59	202.066	99.571	102.495	340.989	169.225	171.764
60 - 64	171.116	83.035	88.081	290.033	141.148	148.886
65 - 69	142.473	66.490	75.983	215.445	102.162	113.283
70 - 74	103.333	45.156	58.176	149.844	68.266	81.587
75 - 79	63.513	26.126	37.388	109.322	46.608	62.714
80 - +	61.388	21.242	40.147	105.128	38.356	66.772

Fuente: Population Division. Department of Economic and Social Affairs of the United Nations Secretariat. Sex & age distribution of the world population: The 1996 revision.

**Distribución de la población mundial por continentes  
(cifras en miles y porcentajes)**

	1996		Proyección 2015	
	Total	%	Total	%
Población mundial	5.767.774	100,00%	7.285.881	100,00%
a) África	738.730	12,81%	1.181.288	16,21%
b) Asia	3.488.027	60,47%	4.381.181	60,13%
c) Europa	728.777	12,64%	716.745	9,84%
d) América	783.553	13,59%	970.125	13,32%
e) Oceanía	28.686	0,50%	36.542	0,50%

Fuente: United Nations. Department for Economic and Social Information and Policy Analysis . Population Division. World Population 1996, Washington DC, diciembre de 1996.

**Distribución de razas predominantes por continente**

Región	Total 1995	Total 2015	Razas Predominantes
Población mundial	5.767.774	7.285.881	
África del Este	227.642	381.598	Camitas - Bantúes - Sudaneses - Razas negras varias - Malayos (Madagascar)
África Central	85.736	145.506	Principalmente bantúes - Sudaneses
África del Norte	161.372	225.618	Semitas - Camitas - Sudaneses
África del Sur	48.411	71.180	Caucasianos - Razas negras - Bantúes - Hotentote y sudafricanos
África del Oeste	215.569	357.386	Bantúes -Sudaneses
Asia del Este	1.434.360	1.624.362	Razas mongólicas - Algunos caucasianos
Asia Sur-Centro	1.392.267	1.875.469	Caucasianos (Suroriental, indoafgana ) - Mongólicos - Camitas (Sri Lanka)
Asia Sur-Este	489.944	628.731	Caucasianos (Principal - mente indoafgana)
Asia del Oeste	171.456	252.619	Caucasianos - Semitas y algunos mongólicos
Europa del Este	309.897	294.743	Caucásica (esteeuropea, turania)
Europa del Norte	93.473	94.830	Caucásica (nórdica, dinárica) - Presencia de razas mongólicas
Europa del Sur	143.613	141.763	Caucásica (mediterráneas, alpina, anatolia)
Europa del Oeste	181.794	185.409	Caucásica (mediterránea)

Nuevas universidades para un nuevo país...

América del Norte	299.252	345.156	Razas indígenas (Norte de Canadá, Alaska), caucásicas, presencia de razas negras en el sur e indígenas en el sur-oeste
América Central	125.891	169.288	Razas indígenas - Caucásicas
Caribe	36.105	44.034	Caucasianos, razas negras, presencia de razas indígenas
América del Sur	322.305	411.647	Este con presencia de razas negras (Brasil), razas indígenas fundamentalmente en la región amazónica y andina, presencia predominante de raza caucásica en el sur-este y sur-oeste (litorales marítimos argentinos y chilenos)
Australia / Nueva Zelanda	21.659	26.297	Caucásica (Nueva Zelanda y Australia, zona costera este y sur-oeste, presencia en las costas del Mar Timor), razas aborígenes (australoides)
Melanesia	5.944	8.733	Papúes y melanesios
Micronesia	492	733	Papúes y melanesios
Polinesia	591	779	Papúes - Melanesios y presencia de razas negras y mongólicas

*Fuente:* Paulina Marque, Las razas humanas Juan Carlos Akian, Geografía de Asia, África, Oceanía y Antártida (1994); Juan Carlos Akian, Geografía de América y Europa (1994); United Nations, Demographic year book 1995 (Nueva York, 1997).

**Distribución de la población mundial por religiones  
(cifras en millones)**

Religiones cristianas	Católicos Apostólicos Romanos	1.000
	Católicos Ortodoxos	170
	Protestantes	380
	Anglicanos	90
	Otras religiones cristianas	170
	Total	1.810
Musulmanes	950	
Angnósticos	850	
Hindúes	700	
Budistas	340	
Ateos	250	
Religiones populares chinas	170	
Nuevas religiones	90	
Religiones tribales	80	
Sijs	65	
Judíos	70	
Chamanistas	70	
Confucionistas	400	
Bahaíres	50	
Jainistas	50	
Sintoístas	80	
Otras religiones	70	

*Fuente:* Enciclopedia Microsoft Encarta 97 : «Población mundial según los credos religiosos»; Francisco Gnidovec, Las religiones del mundo actual (Editorial Colegio Esloveno, Buenos Aires, 1977).

### Distribución de la población por religión en la República Argentina (1980)

Cristianos	Profesos	Nominal	Afiliados
Total del país (1976)	2.706.400		
Total	25.871.100	430.940	
	95,6%	1,6%	
Católicos	24.082.600		25.304.840
Apostólicos Romanos	91,6%		93,5%
Cristianos no católicos	228.000		
	0,8%		
Protestantes (1)	676.600		784.900
	2,5%		2,9%
Religiones con influencia indígena	189.500		351.800
	0,7%		1,3%
Sectas protestantes (2)	54.000		80.000
	0,2%		0,4%
Católicos no Romanos	23.000		57.000
	0,1%		0,2%
Anglicanos	11.400		15.000
	0,01%		0,1%
Practicantes de varias religiones	-1.291.380		
	- 4,8%		

*Fuente:* James W. Wilkie, Carlos A. Contreras, Christof A. Weber, Statistical Abstract of Latin America Vol. 30 Part. I

1)- Protestantes: Luteranos, Calvinistas, Prebiterianos, Congregacionalistas, Anabaptistas, Bautistas, Metodistas.

2)- Iglesia de Jesús de los Santos de los Últimos Días, Testigos de Jehová.



**Distribución de la población por religión en la  
República Argentina (1980)**

Otras religiones	Afiliados
Total del país 1976	2.706.400
Judíos	540.000
	2,0%
Nuevas religiones	290.000
	1,1%
Ateos	170.000
	6%
Musulmanes	57.000
	2%
Espiritistas (Confederación Espiritista Argentina)	58.000
	2%
Religiones tribales	20.000
	1%
Budistas	11.000
	0,0%
Bahaíes	6.900
	0,0%
Otras religiones	40.000
	1%

*Fuente:* James W. Wilkie, Carlos A. Contreras, Christof A. Weber, Statistical Abstract of Latin America, Vol. 30 Part. I.

## **SECCIÓN A**

### **LA EDUCACIÓN SUPERIOR**



## CAPÍTULO I

### **DATOS SOBRE MATRÍCULA EDUCATIVA**

La Ley Federal de Educación, en su artículo 18, y la Ley de Educación Superior promueven una integración del sistema educativo y la movilidad horizontal y vertical de los alumnos entre los niveles y también dentro de cada uno de ellos. En particular, la Ley de Educación Superior establece en sus artículos 1° y 5° la integración de las universidades con la educación superior no universitaria, independientemente de la jurisdicción o régimen a que pertenezcan:

*Artículo 1:* Están comprendidas dentro de la presente ley las instituciones de formación superior, sean universitarias o no universitarias, nacionales, provinciales o municipales, tanto estatales como privadas, todas las cuales forman parte del Sistema Educativo Nacional regulado por la ley 24.195.

*Artículo 5:* La Educación Superior está constituida por instituciones de educación superior no universitaria, sean de formación docente, humanística, social, técnico-profesional o artística, y por instituciones de educación universitaria, que comprende universidades e institutos universitarios.

El esquema N° I.1 sintetiza esta integración, teniendo como órgano de control y de evaluación universitaria a la jurisdicción nacional y para la no universitaria a las jurisdicciones provinciales y a la ciudad de Buenos Aires.

### Esquema N° I.1: El sistema integrado de educación superior

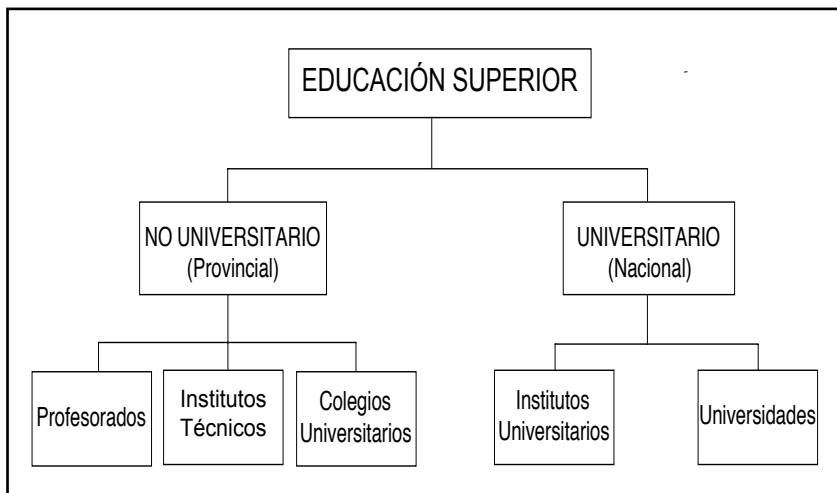

*Nota:* Los colegios universitarios fueron creados por la Ley de Educación Superior N° 24.525 (art.22) y son institutos técnicos o profesorados que por convenio articulan con una o más universidades manteniendo su autonomía.

Nuestro país está asistiendo a una expansión de la matrícula estudiantil de todos los niveles, entre otras razones como consecuencia de la implantación de la nueva legislación. Entre 1994 y 1996 el número de alumnos del nivel inicial, ahora obligatorio, crecía un 10,6 por ciento. En el nivel primario, ahora Educación General Básica (EGB) de 1° a 7° grado, obligatorio históricamente, sólo crecía el 1,3 por ciento como consecuencia de su anterior vigencia plena. El nivel medio, o la EGB de 8° y 9° año y el polimodal, crecieron un 12,4 por ciento: esto es lo que corresponde a la anterior escuela media.

La reforma, al establecer la prolongación de la obligatoriedad de la EGB a nueve años, determina una expansión. Esta ocurrió hasta ahora principalmente en la provincia de Buenos Aires, donde los alumnos continuaron después del séptimo grado. A su vez, ese segmento está creciendo porque los alumnos que discontinuaron sus estudios tras terminar la primaria de siete grados, están regresando para cursar octavo y noveno y así tener la EGB completa. Hoy lo que hasta la Ley Federal de Educación fue la primaria completa deberían ser los nueve años de la EGB. En lo

que hace al avance de la reforma, para este sector que a partir de 1999 se proyectará sobre el polimodal, el crecimiento del período 1994-1996 fue del 12,4 por ciento.

La modificación cuantitativa de los niveles de la EGB, 8° y 9° años, y del polimodal (ex escuela media) estará reflejada en forma total cuando los alumnos que empezaron con la reforma completen el tercer año del polimodal, hecho que ocurrirá al finalizar el año 2001. Después vendrá la consolidación de lo implementado y los crecimientos de matrícula de las jurisdicciones que hoy están en mora en cuanto a la implantación de la reforma.

El nivel superior creció en el período 1994-1996 el 22,2 por ciento. (Todas las cifras hasta aquí comentadas están resumidas en el cuadro N° I.1.) Por lo arriba señalado, esto está más en relación con lo que se analiza en el capítulo III, referido al pase de la escuela media al nivel superior, que con la reforma. En consecuencia es dable esperar que, a este nivel, el impacto de la reforma se manifieste sólo después del año 2002.

El crecimiento de la educación superior ha sido desparejo en cuanto a las instituciones en que esto ocurrió. Las unidades educativas crecieron un 9,2 por ciento y su número total parece acercarse suficientemente, en todo el país, al propio de un sistema amplio, pluralista y con un buen ocupamiento del territorio. Las 1.875 instituciones varían notablemente en diversos aspectos, incluidos tamaño y calidad. La integración de la educación supe-

**Cuadro N° I.1: Alumnos de la educación argentina, 1994 y 1996**

Nivel	1994	1996	Incremento
Inicial	1.009.610	1.116.951	10,6%
Primario o EGB 1°-7°	5.180.713	5.250.329	1,3%
Medio o EGB 8°-9° y Polimodal	2.307.821	2.594.329	12,4%
Superior	1.069.617	1.307.077	22,2%
Terciario	329.072	391.778	19,1%
Universidades	740.545	915.299	23,6%
Total	9.567.761	10.268.686	7,3%

*Fuente: Estadísticas básicas de universidades privadas; Años 1985-1994 y Anuario estadístico de la República Argentina 1997. Los datos de universidades privadas de 1996 corresponden al año 1995.*

rior hará elevar la calidad institucional y provocará el cierre de instituciones que no califiquen.

En muchas ciudades existe duplicación entre instituciones terciarias provinciales y nacionales transferidas. Su fusión resulta imperiosa no sólo por su significado económico y administrativo, sino también porque ello daría tamaño y competitividad a la institución resultante.

La mayor flexibilidad y adaptación a las demandas educativas pueden ser razones para que los terciarios privados sean el sector de mayor crecimiento relativo (15 por ciento). En este sentido parece también fundarse el interés de los colegios universitarios.

En lo referente al número de alumnos, el crecimiento se dio principalmente en los terciarios privados (37,8 por ciento) y en las universidades nacionales (28,4 por ciento), mientras que la media de crecimiento de la educación superior fue del 22,2 por ciento. El cuadro N° I.2 resume los datos oficiales sobre la variación 1994-1996 correspondiente a la educación superior.

#### **Cuadro N° I.2: Establecimientos y alumnos de la educación superior argentina, 1994 y 1996**

<b>Alumnos</b>			
<b>Sector</b>	<b>1994</b>	<b>1996</b>	<b>Incremento</b>
Terciarios oficiales	235.740	263.132	11,6%
Terciarios privados	93.332	128.646	37,8%
Universidades nacionales	615.796	790.775	28,4%
Universidades privadas	124.749	124.524	-0,2%
<b>Total de alumnos</b>	<b>1.069.617</b>	<b>1.307.077</b>	<b>22,2%</b>
<b>Unidades educativas</b>			
Terciarios oficiales	956	1.005	5,1%
Terciarios privados	693	797	15,0%
Universidades nacionales	31	33	6,5%
Universidades privadas	35	37	5,7%
<b>Total de unidades educativas</b>	<b>1.715</b>	<b>1.872</b>	<b>9,2%</b>

*Fuente: Estadísticas básicas de universidades privadas; Años 1985-1994; Anuario estadístico de la República Argentina 1997 y Red Federal de Información. Los datos de 1996 corresponden al año 1995.*

**Cuadro Nº I.3: Alumnos de nivel medio y superior en la Argentina, 1970-1996**

Años	Medio total		Superior						Medio total	Superior total (A+B)	%
	Público	Privado	Terciario		Universitario		Total B				
			Público	Privado	Total A	Público		Privado			
1970	654.936	319.890	24.947	13.172	38.119	201.924	34.591	236.515	974.826	274.634	13
1971	676.230	331.307	33.899	17.970	51.869	229.807	40.105	269.912	1.007.537	321.781	16
1972	717.475	341.970	35.695	17.978	53.673	252.414	45.115	297.529	1.059.445	351.202	15
1973	769.525	356.190	37.447	17.241	54.688	356.806	67.018	423.824	1.125.715	478.512	11
1974	813.697	374.684	41.070	16.604	57.674	388.309	52.993	441.302	1.188.381	498.976	11
1975	858.149	384.909	42.499	17.278	59.777	481.155	55.804	536.959	1.243.058	596.736	10
1976	893.008	390.048	49.158	18.610	67.768	473.612	58.913	532.525	1.283.056	600.293	11
1977	890.437	397.397	50.335	20.948	71.283	403.204	61.963	465.167	1.287.834	536.450	13
1978	902.112	406.967	51.890	23.642	75.532	337.279	64.914	402.193	1.309.079	477.725	15
1979	895.316	412.314	57.815	28.735	86.550	314.965	74.284	389.249	1.307.630	475.799	18
1980	919.074	407.606	58.625	35.020	93.645	324.623	73.205	397.828	1.326.680	491.473	19
1981	951.696	414.419	77.552	46.066	123.618	324.458	77.612	402.070	1.366.115	525.688	23
1982	993.150	420.517	94.553	44.890	139.443	318.299	75.211	393.510	1.413.667	532.953	26
1983	1.022.575	379.055	103.700	60.355	164.055	337.998	81.076	419.074	1.401.630	583.129	28
1984	1.088.933	473.344	107.869	61.672	169.541	443.441	82.872	526.313	1.562.277	695.854	24
1985	1.190.518	492.982	121.867	60.078	181.945	524.590	76.543	601.133	1.683.500	783.078	23
1986	1.279.023	531.351	134.585	61.281	195.866	581.813	71.824	653.637	1.810.374	849.450	23
1987	1.329.647	529.670	142.844	60.492	203.336	618.651	76.524	695.175	1.859.317	898.511	22
1988	1.384.158	553.166	167.090	63.596	230.686	652.997	81.532	734.529	1.937.324	965.215	23
1989					243.601	661.315	86.868	748.183	1.995.444	991.784	24
1990					257.240	679.403	92.552	771.955	2.055.307	1.029.195	24
1991					271.641	681.990	98.609	780.599	2.116.966	1.052.240	25
1992					286.850	699.293	105.062	804.355	2.180.475	1.091.205	24
1993					302.909	674.868	112.837	787.705	2.245.899	1.090.614	27
1994	1.622.728	685.093	235.740	93.332	329.072	719.671	112.749	844.420	2.307.821	1.173.492	28
1995	1.660.674	686.974	234.497	108.083	342.580	766.847	129.829	896.676	2.347.648	1.239.256	27
1996	1.698.619	688.855	233.254	122.833	356.087	812.308	135.116	947.424	2.387.474	1.303.511	27

Fuente: Adaptado de Delfino, pag. 136.



Con cifras extraídas del trabajo de José A. Delfino «Rol de la educación y la capacitación en el crecimiento económico argentino» hemos elaborado el cuadro N° I.3. En él están registrados los alumnos de la educación media total y de la educación superior y sus relaciones correspondientes al período 1970-1996; por la extensión del período se pueden inferir tendencias.

Concibiendo la educación superior como un todo y fusionando la estadística del sector, cosa que aún el Ministerio nacional no hace, se puede compaginar un cuadro que presente en forma adecuada una relación cuantitativa de la educación superior. Según las cifras disponibles, la educación superior está integrada por 1.872 instituciones en las que cursan estudios 1.307.077 alumnos, los que se dividen según se indica en el cuadro que hemos concebido (cuadro N° I.4).

**Cuadro N° I.4: República Argentina, 1996. Número de establecimientos y alumnos del sistema de educación superior, por modalidad y régimen**

Modalidad	Régimen	Número de establecimientos	Alumnos	
			Número	porcentaje
Universitaria (jurisdicción nacional)	Oficial	33*	790.755	60,5
	Privado	37	124.529	9,5
No universitaria (jurisdicción provincial)	Oficial	1.005	263.132	20,0
	Privado	797	128.646	10,0
Total		1.872	1.307.077	100,0

\* Faltan datos sobre 4 universidades provinciales.

*Fuente: Estadísticas básicas de universidades privadas; Años 1985-1994; Anuario Estadístico de la República Argentina 1997 y Red Federal de Información. Los datos de 1996 corresponden al año 1995.*

Las cifras descriptas someramente en este capítulo nos permiten introducirnos en el debate sobre la educación superior, en la realidad actual y en su previsible proyección para los próximos años y plantear nuevas cuestiones que deben ser atendidas en función de la matrícula estudiantil, el ocupamiento territorial, la

interacción entre niveles educativos y transferencias y los pases de alumnos en la educación superior.

Algunos de estos puntos, motivo de nuestro trabajo y preocupación, se analizarán en los próximos capítulos. En ellos impulsamos, además de la interacción institucional, un mejoramiento de la calidad y una priorización de la actividad científica universitaria.

Una educación para el hombre, todo el hombre en su concreta realidad.



**DE LAS NUEVAS UNIVERSIDADES A LOS COLEGIOS**

**UNIVERSITARIOS: 1968-1999**

Sintetiza este capítulo la tarea que hemos realizado desde que propuse, en Chilecito, en noviembre de 1968, el Plan de Nuevas Universidades y las ideas en que el mismo se ha sostenido.

Éstas se prolongaron con la integración de la educación superior a través de los colegios universitarios y la potencialidad transformadora de estos en la educación superior no universitaria, para contribuir a una drástica modificación de las instituciones de formación docente, requisito obligado para una reforma educativa integral y con calidad.

Siendo el conocimiento, o sea la organización sistemática de la información y los conceptos, uno de los principales recursos de la movilidad social y del poderío de la humanidad, y la universidad el lugar natural del progreso de éste, la calidad y el número de las casas de altos estudios son determinantes privilegiados del progreso de un pueblo.

Por eso, seguramente, mi compromiso y trabajo en pos del desarrollo y mejoramiento de la universidad, a la que me une una heredada y permanente entrega.

En esto se basa la importancia fundamental del proyecto de las nuevas universidades en la transformación humana y general de nuestro país.

El tamaño y la falta de eficiencia de la Universidad de Buenos Aires era, para mí, motivo de preocupación hasta que sintetice

las ideas de convivencia interdisciplinaria, que sustentaba como base de la organización universitaria, con el concepto de *tamaño óptimo* que propuso el Dr. Julio H. Oliveira en mayo de 1968.

Partiendo de éste, rápidamente lo apliqué a mis ideas del campus departamentalizado y de tamaño para desarrollar el criterio de *tamaño máximo*.

J.H.Olivera (1968): **Tamaño óptimo**

De 10 a 20.000 alumnos con un punto óptimo de 15.000 alumnos.

A.C.Taquini (h) (1968): **Tamaño máximo**

De aplicación para corregir e impedir el sobredimensionamiento de una universidad y permitir la departamentalización y la interdisciplina.

La idea de *campus* universitario no implica para nosotros solamente una organización espacial, física o un tamaño adecuado para el mismo; significa la interacción departamental de las ciencias básicas, humanísticas, biológicas, exactas, en un hábitat común en donde profesores y alumnos disponen de los servicios de apoyos necesarios para la tarea científica y su proyección a la enseñanza de las profesiones.

*Campus* es un hábitat en donde los problemas de los saberes son encarados desde las distintas disciplinas con diferentes técnicas y concepciones. Es en definitiva un lugar donde se escudriña en la verdad desde una aproximación universal, un lugar donde prima una atmósfera académica.

Es la sede natural de la vida universitaria, por eso las universidades y los colegios universitarios deben planificar su hábitat

en forma integral para que, una vez iniciado el campus, todo el crecimiento se dé dentro de él consolidando así la vida interdisciplinaria y aumentando la eficiencia de la gestión.

La lámina sintetiza esta idea de un hábitat físico-funcional. Ejemplos, *campus* de 100 m<sup>2</sup> por alumno; edificios de 7 m<sup>2</sup> por alumno; ciencias básicas M matemáticas, Q química, F física, B biología; H humanidades; servicios: administración Ad, biblioteca B, aulas Au, comedores C. Ciencia que se organiza en carreras que constituyen las profesiones. En el *campus* también los deportes, para esparcimiento y formación del carácter de los alumnos.

Los interesados pueden profundizar el tema de campus planning consultando a la *American Association of Architectural Education*, Dupont Circle 1, Washington D.C. o en Internet.

La interdisciplina requiere de un tamaño de institución donde las personas sigan siendo docentes y alumnos y no números anónimos, por eso la idea de tamaño máximo.

Para ese entonces ya las universidades de Buenos Aires, La Plata y Córdoba excedían el tamaño máximo y se presumía un

## CAMPUS UNIVERSITARIO

ESTRUCTURA Y TAMAÑO MÁXIMO

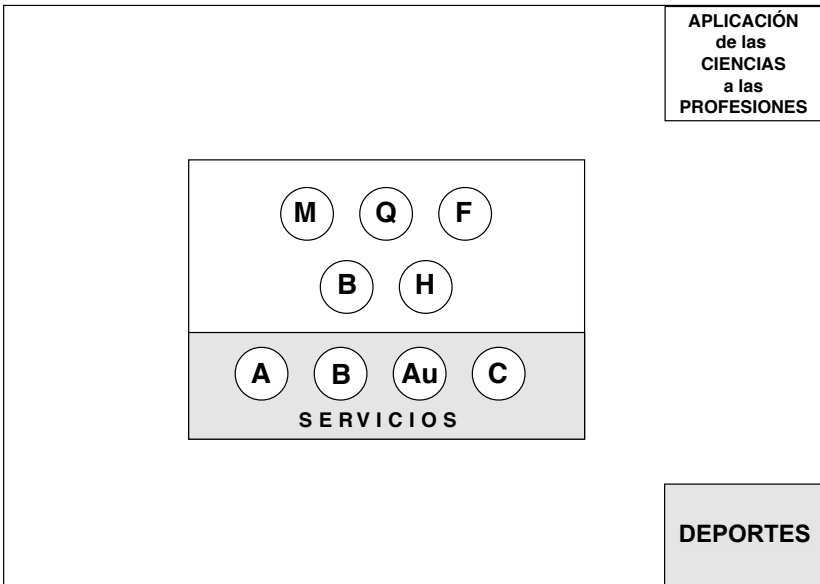

Taquini 1970 CRUN

permanente aumento de alumnos que resumí ante el Consejo de Rectores en 1970, usando cifras del documento de la OCDE sobre recursos humanos y desarrollo económico.

Las universidades sobredimensionadas tienen que tener un plan diferencial de reordenamiento y división con un financiamiento para ello. Como implica mayores erogaciones crear una universidad, también lo necesita una adecuada división.

Sobre esos datos elaboré el gráfico que sigue; la realidad del momento de publicación del documento de la OCDE en el año 1969 demostraba que la previsión de incremento de matrícula se encontraba adelantada cinco años y era para ese año de 238.000 alumnos.

Tamaño máximo y crecimiento de la matrícula estudiantil: había que compatibilizarlos; esto me llevó a proponer el Plan de Nuevas Universidades que resumí ante el Consejo de Rectores de Universidades Nacionales (CRUN) en mayo de 1970. En la lámina que figura en la página 381 de este libro se sintetizan las ideas de la propuesta.

Cuando en ese momento analicé el domicilio de origen de los alumnos, advertí que un porcentaje importante de ellos había migrado del domicilio donde habían cursado la escuela media hacia las universidades.

Lo hacían por un largo período, constituían nuevos núcleos familiares y luego de graduados no retornaban al terruño, sus trayéndose así del desarrollo de sus zonas.

En todo este libro están desarrollados los factores de este problema y la solución que las nuevas universidades aportan.

Con las nuevas universidades se han notado redistribuciones importantes y positivas en cuanto a la migración interna de alumnos.

La Universidad del Sur perdió matrícula en la década del setenta, pues los alumnos provenientes de La Pampa, Neuquén, Mar del Plata, Tandil, quedaban en su zona por las creaciones allí ocurridas. Lo mismo ocurrió con otras creaciones en el norte del país y Cuyo. Río Cuarto redistribuyó Córdoba.

Ahora esto está ocurriendo y ocurrirá aun más en el conurbano bonaerense donde Quilmes, Lomas de Zamora, Tres de Febrero, Lanús, La Matanza, entre otras instituciones, atienden una oferta estudiantil que iría, de otra manera, a la Universidad de Buenos Aires o a la Universidad de La Plata.

## POBLACIÓN Y MATRÍCULA DE LA EDUCACIÓN SUPERIOR

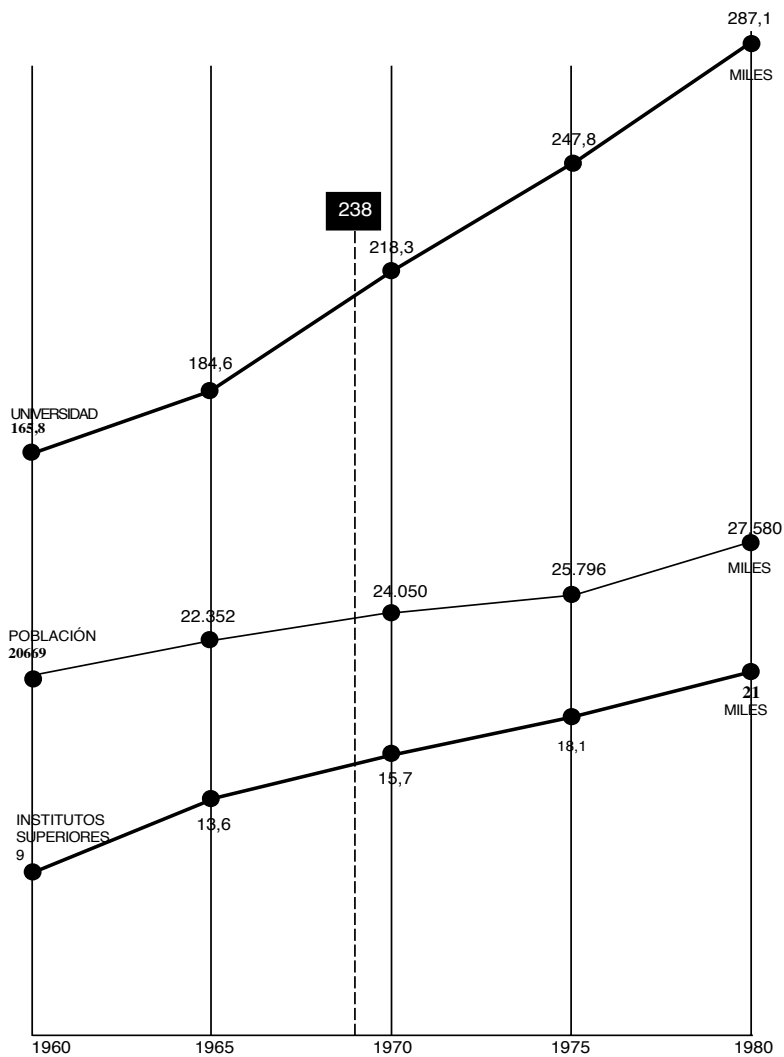

*Datos: OCDE, Educación recursos humanos y desarrollo económico-social (1968) y Taquini, 1970 (Consejo de Rectores).*



En 1999 en esta universidad se nota una disminución de los alumnos inscriptos con relación a lo ocurrido en 1998, sugerente de lo antes señalado.

Queda, de todas maneras, pendiente el redimensionamiento de la UBA, cuya división venimos proponiendo desde 1968. Ésta se inscribe también en esta filosofía y se opone a las interminables expansiones territoriales que impulsan las administraciones de la misma.

La lámina esquematiza la idea de dar autonomía casi total a las áreas de Núñez, Plaza Houssay, zona Paternal y otra agrupando las restantes unidades dispersas de Capital.

Cada una de estas sedes tendría una administración centralizada con autonomía y el rectorado central mantendría la representación formal de la Universidad.

Esta propuesta, la efectuamos en 1968 y se anticipó a la implementada para la división en 1970 de la Universidad de París.

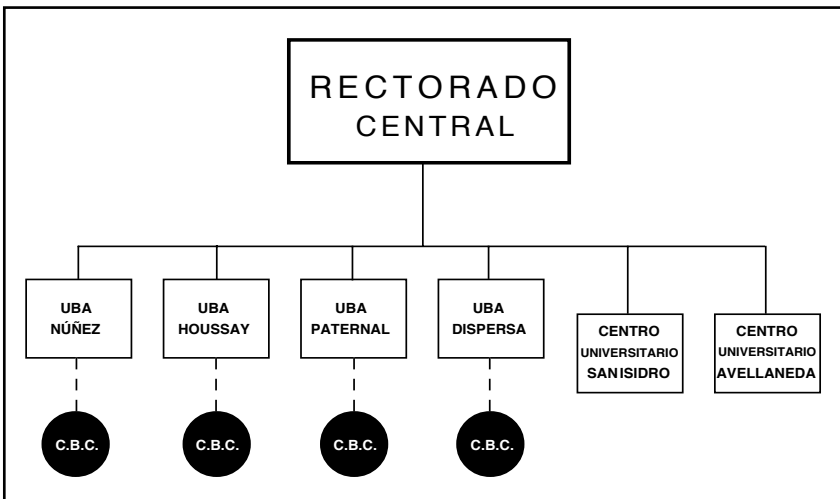

El rectorado central representaría a los 4 *campus* en los que, operando con autonomía local, se reorganizarían y centralizarían la gestión en *campus* autónomos.

Además se crearían las universidades de Avellaneda y San Isidro sobre la base de todos los servicios universitarios oficiales que existen en esos partidos y que se transferirían a estas nuevas universidades.

Cada *campus* tiene su propio CBC y las universidades de Avellaneda y San Isidro optarán por su propio sistema de admisión.

Los centros universitarios de Avellaneda y San Isidro se independizarían totalmente en universidades autónomas como otras universidades del conurbano, Lanús, Quilmes, Lomas de Zamora, General Sarmiento, etcétera. Para esto se debe tomar de modelo lo ocurrido con las creaciones, a partir de la Universidad del Litoral, de la del Noreste y Rosario o como ocurrió, también entre otras, con la autonomía de las universidades de San Juan y San Luis a partir de la de Cuyo.

La integración de las casi 100 universidades con los 1.800 institutos de educación superior no universitaria y la transformación de estos en colegios universitarios acentuará esta redistribución de matrícula en las grandes áreas pobladas y más aún en departamentos o partidos del interior.

La transferencia de alumnos ocurrirá crecientemente en ambas direcciones: irán alumnos de los terciarios a las universidades y de éstas, aquellos alumnos que discontinuaron sus estudios pasarán a colegios universitarios y terciarios para completar carreras menores.

El efecto que puede tener esta redistribución de la matrícula sobre el progreso de la investigación científica en las universidades de La Plata y Buenos Aires está descrito en el capítulo VI, página 369, y supone que al perder alumnos, los recursos que se economizan por esto pasarán a la investigación.

Para mí, el problema no era meramente cuantitativo, el provenir de la investigación científica y ser miembro del Consejo Nacional de Investigaciones Científicas y Técnicas y profesor titular con dedicación exclusiva de la UBA, me hacía comprender la importancia que para la universidad tiene el afincamiento en ella de la investigación científica básica.

Por eso durante mi decanato en la Facultad de Farmacia y Bioquímica de la UBA orienté la política de la misma a la multiplicación de los centros de excelencia hasta obtener que en la Facultad trabajaran con dedicación exclusiva más del 10 por ciento de los miembros de la carrera del investigador del CONICET de todas las disciplinas.

Años después, desde la Comisión de Investigaciones Científicas de la Provincia de Buenos Aires, repetimos este programa reeditando la implementación de *campus* universitarios, que habíamos realizado con Rifé en Río Cuarto en 1971, en la Universidad del

Centro de la Provincia de Buenos Aires con el Dr. Raúl Cruz, en la de Luján con el Ing. Gerardo Amado y en la de Lomas de Zamora, con el Dr. Abel Calvo y parcialmente en la de Mar del Plata con el Dr. Alfredo Navarro.

Logrados estos *campus* universitarios, constituimos en ellos los primeros núcleos de investigación científica, ratificando la idea de que las universidades valen por la cantidad y calidad de sus centros de excelencia.

Estos son la célula vital de la organización académica y se evalúan en torno a la calidad de sus miembros y a su producción.

Nacen con el asentamiento de investigadores y desaparecen cuando estos dejan la universidad.

Las universidades de categoría se preocupan por incrementar los científicos; las otras cuentan el número de ingresantes desatendiendo la cantidad que se gradúa y la calidad con que estos lo hacen.

Con este convencimiento iniciamos y constituimos los *campus* universitarios y en ellos establecimos los primeros núcleos de investigación científica; de este modo, con el Dr. Juan Carlos Pugliese transformamos la Universidad del Centro.

Conseguidos los científicos iniciadores o que refuerzan los centros de excelencia, el sistema funciona con la dinámica representada en la lámina siguiente.

El nivel de la comunidad académica es dinámico, depende de la existencia de profesores con dedicación exclusiva, investigadores, de maestros y de la dinámica de rotación de becarios y tesis, adecuadamente apoyados y competitivamente insertos en los límites del conocimiento según las fronteras universales de los mismos.

Sin presupuesto, el sistema de ciencia y técnica no funciona, por eso es necesario conocer la distribución del gasto para establecer la prioridad que el sistema tiene en un país o en una universidad.

La investigación básica es prerrequisito para poner en marcha el sistema científico: en ella se invierte entre el 0,5 y el 1 por ciento del PBI, los aportes a esta son casi exclusivamente del Estado que subsidia la investigación en universidades e institutos de investigación de todo el mundo.

El proceso de tecnología se pone en marcha a partir de que existen recursos humanos y *know how* científico y en el financiamiento de éste participa el sector público y el privado. Entre

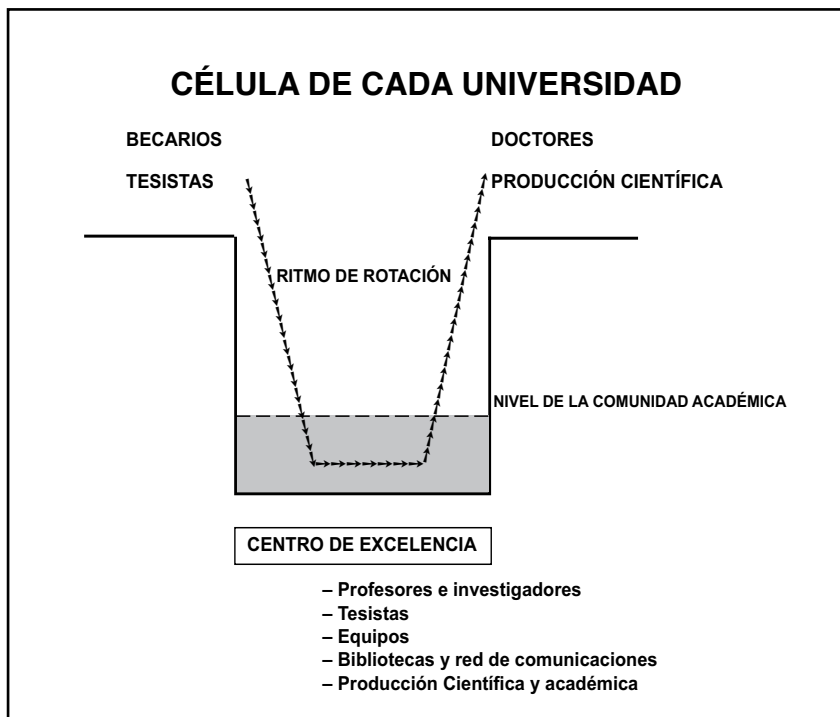

los dos, los países más desarrollados invierten hasta el 2 y el 2,5 por ciento del PBI.

Sólo las superpotencias tienen una inversión estatal importante en defensa llegando, con el acumulado del sector científico y tecnológico, a cifras del orden del 3 por ciento del PBI.

Sin presupuesto estatal en ciencia y técnica, el sector privado se inclina por la tecnología importada para su aparato productivo.

Los presupuestos universitarios en ciencia y técnica son en nuestro país muy bajos. En la UBA, por ejemplo, son el 50 por ciento del presupuesto del CBC y la Facultad de Ciencias Exactas Físicas y Naturales tiene aproximadamente la misma relación presupuetaria con el CBC.

Los presupuestos en ciencia y técnica del país casi no se modificaron en los últimos años y los importantes refuerzos presupuestarios a las universidades tampoco fueron al sector ciencia y técnica.

El financiamiento de la ciencia mundial se está concentrando día a día en los principales centros de excelencia ya que la com-

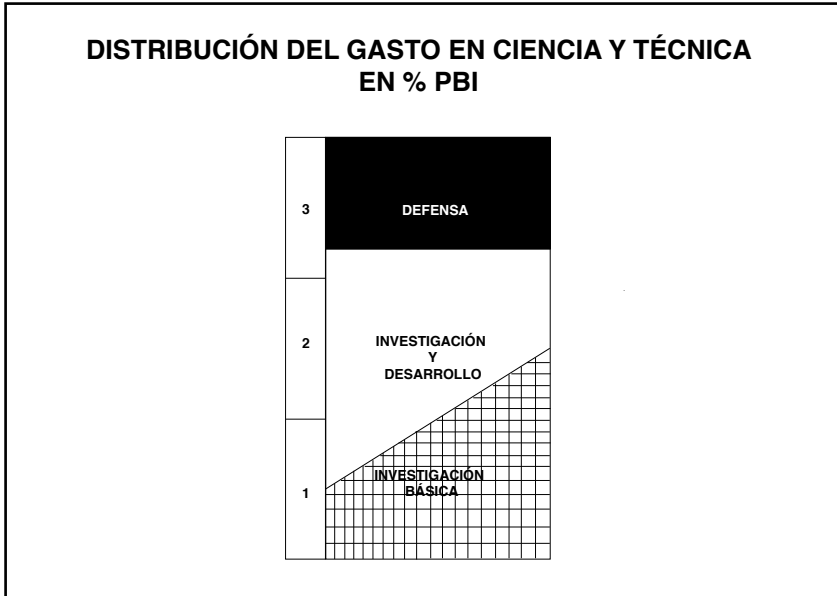

petitividad del sector así lo exige.

Recientemente, *el Chemistry to today* (Gran Bretaña, 1997) ha sustentado este criterio para las universidades inglesas, sosteniendo la necesidad de concentrar los presupuestos de ciencia y técnica en los mejores laboratorios.

En los Estados Unidos mediante rigurosos programas de selección en 1996 se distribuyeron 21 mil millones de dólares para el área de ciencia y técnica de las universidades.

Para visualizar la competitividad que por los fondos existe en ese país, baste decir que en sólo 100 de las casi 4.000 instituciones de educación superior se invirtió el 95 por ciento del total de los fondos señalados.

Con respecto a los fondos para el proyecto genoma, quizás el más importante en desarrollo en Estados Unidos, estos se concentran exclusivamente en un número muy limitado de laboratorios.

La pérdida de poder del Conicet y la transferencia de fondos científicos directamente a las universidades, administradas con criterios profesionales y estudiantiles, se contraponen al sistema arriba descrito para Inglaterra y Estados Unidos y ha perdido eficacia la magra inversión.

La nueva estructura del aparato productivo, vinculado con el sector servicios y condicionado por la globalización y la interacción

de los distintos factores sociales, hace importante la investigación en ciencias sociales.

En este sentido se convierte en definitoria, para el financiamiento de estos proyectos, la calidad y la ética de los investigadores ya que en las ciencias blandas es más difícil definir los parámetros de evaluación concreta.

La formación de recursos humanos, la producción científica básica y el número y calidad de las patentes son el producto de la vida académica.

En un sistema en régimen, uno de cada diez tesis queda en el centro de excelencia que lo formó, los restantes ocupan cargos en otras universidades o en el sector científico, y la mayoría se dedica a actividades profesionales.

El ritmo de rotación está dado por el reclutamiento de becarios y los procesos de transferencia no sólo tienen que ver con las políticas de las universidades, sino también con las prioridades nacionales en ciencia y técnica y con la dinámica del aparato productivo.

Como es necesario que exista demanda por investigación y desarrollo, también hay que precisar que sólo la ciencia buena resulta útil.

Desgraciadamente, nuestras universidades han priorizado hasta ahora una equivocada estrategia, sobredimensionando sus casas de estudio con altos índices de alumnos inscriptos y desertores y con distintos tipos de localizaciones distantes, que impiden a los alumnos el contacto directo y vívido con los centros de excelencia y sus profesores.

Esto no les permite formarse en una atmósfera académica y los convierte en itinerantes dentro de pobres enseñadores.

Importa más cuántos alumnos ingresan que la retención de estos y la calidad de los graduados.

Desde la creación del Conicet y la instauración de la dedicación exclusiva en la Universidad de Buenos Aires hasta la Noche de los Bastones Largos pasaron siete años; desde 1983 a hoy más del doble del tiempo dieciséis años. *Esto marca la diferencia entre enunciar un cambio científico y ejecutarlo.*

La ciencia está lejana a la vida cotidiana universitaria. Por eso las universidades aportan poco a la solución de los problemas complejos del país real. Por eso éste no se preocupa por lo que pasa en la educación superior.

La investigación aplicada se desarrolla principalmente en las empresas y en la industria bélica y espacial: su objetivo es el de-

sarrollo tecnológico.

La investigación básica y la búsqueda del conocimiento sin otro fin que aprehenderlo intelectualmente para ratificar la confianza en el conocimiento previo o para mayor y mejor entendimiento de él, se realizan en la universidad y en las iglesias.

La investigación es así una forma de ratificar el derecho legítimo del patrimonio cultural que se crea y acumula por la acción del hombre. En ese ámbito se forman los recursos humanos imprescindibles para la investigación aplicada.

La búsqueda desinteresada de la verdad, como fin de la investigación, alienta una conciencia moral sobre el pensar y el actuar; por eso la investigación en las universidades es parte preponderante de la formación de los jóvenes.

La atención de sedes distantes, casi siempre carentes de lo esencial, está a cargo de docentes viajeros, casi siempre no los mejores, que con múltiples dificultades atienden estas tareas superficialmente y con cumplimientos imperfectos.

Además, y por suerte no en todos los casos, estas localizaciones distantes responden a intenciones políticas de las autoridades universitarias que colocan en ellas a operadores políticos para sus internas partidarias o, lo que es peor, personales. Hoy muchos inician la carrera política en el gobierno universitario.



Hasta ahora, ni las universidades, ni el Consejo Interuniversitario Nacional, ni el Consejo de Universidades Privadas, ni la Coneau, ni el Ministerio de Educación de la Nación han hecho nada efectivo para eliminar este festival descabellado de desatinos académicos y presupuestarios.

Esta estrategia de unidades académicas distantes, errónea y vigente, no tiene ninguna relación con otra importante y en desarrollo que es la educación a distancia por métodos multimediales, la que está dando origen a las universidades virtuales.

El inicio de las universidades virtuales tiene muy poco tiempo de evolución en el mundo y en Estados Unidos la más importante de éstas es la Western Governors University que funciona desde 1998 en once estados de ese país.

En Estados Unidos las universidades que tienen más incorporación a Internet son MIT, Northwestern University, Emerson College, Rensselaer, Dartmouth College, University of Oregon, New Jersey Institute of Technology, Indiana University, Bloomington, Middlebury College y Carnegie Mellon University.

Según un reciente informe de Micheline Jedrey, encargada de la biblioteca y directora del *Information Service* del Wellesley College, los niveles tecnológicos de las universidades se están convirtiendo en motivo de elección de estas por parte de los alumnos. En ese college el 70 por ciento de los cursos usan tecnología *web* y la Internet es una herramienta de todos los laboratorios.

SRI's TAPPED IN es un instituto virtual de desarrollo de profesores y puede ser encontrado en <http://www.tappedin.sri.com/info/about.html>.

Es altamente probable que en los próximos años se desarrollen bancos de datos accesibles para la actualización docente, lo que transformará radicalmente la calidad de estos.

Para el uso de estas técnicas es útil tener en cuenta que hoy en la Argentina una computadora multimedial completa, habilitada para entrar en Internet, tiene un costo de 800 dólares y que las conexiones a Internet tienen hoy en la Argentina un costo menor al de un cable de televisión. El uso de la línea telefónica 0-610, pese a que aún no están desreguladas las tarifas telefónicas en nuestro país, está en el orden de los 10 dólares mensuales.

Los gastos en educación virtual en Estados Unidos en 1998 representaban 16 mil millones de dólares.

Los alumnos que desarrollan una autonomía en el manejo de las máquinas adquieren una independencia permanente en cuanto a



la búsqueda de información, por eso el sistema educativo formal, para mantener y atraer a los alumnos, se debe involucrar en la tecnología convirtiendo a sus docentes en facilitadores entre los alumnos y la información, y en ayuda para procesarla adecuadamente.

La secuencia de creación de universidades esquematizada en la lámina da la pauta de la importancia que nuestro Plan de Nuevas Universidades ha tenido en el número y localización de universidades.

Aunque hoy parezca casi ridículo, al aparecer nuestro Plan de Nuevas Universidades en 1968 nuestro país tenía sólo ocho universidades nacionales y, coincidentemente con lo que ocurre hoy con los colegios universitarios, hubo oposición dentro de la conducción educativa y universitaria a las creaciones, las que ocurrieron pese a ello.

Hay una primera etapa de creación de nuevas universidades, entre 1971 y 1980, en la que con ellas se ocupan las provincias y se rompe el monopolio del conurbano bonaerense.

La lucha por la creación de la Universidad Nacional de Río Cuarto fue definitoria y su logro arrastró las otras creaciones, transformando totalmente la universidad argentina. La Universidad Nacional de Río Cuarto ha publicado un libro del Dr. Martorelli, vicepresidente de la comisión prouniversidad, donde se relata dicho proceso.

Una segunda etapa (1989-1995), en que el problema fue satisfacer las demandas de los 12.000.000 de habitantes del conurbano bonaerense y amainar con ello el impacto de esta demanda sobre las Universidades de Buenos Aires y La Plata, y con ello rescatar para éstas las carreras mayores y la investigación científica.

En 1969 solo el 20 por ciento de los alumnos de la UBA provenía del Gran Buenos Aires, en 1980 esta proporción se había elevado al 80 por ciento, representando el casi total crecimiento de la universidad en dicho período.

Lograda la solución de los problemas de los grandes centros urbanos, había que atender a ciudades chicas, cabeceras de departamentos o partidos organizando instituciones de educación superior adecuadas a esa demanda y menos complejas, como lo son los colegios universitarios.

Una ciudad de 100 o 150 mil habitantes tiene una cierta demanda y un potencial determinado muy distinto de otra de 5 ó

10 mil. Por lo tanto, cada necesidad debe ser atendida con respuestas acordes.

Para las ciudades pequeñas la opción son los colegios universitarios (*community colleges*).

El impacto social de una nueva universidad se puede observar en relación a las modificaciones que esta universidad produce en

## UNIVERSIDADES NACIONALES: SU CREACIÓN

Córdoba	1613	
Buenos Aires	1821	
La Plata	1890	
Tucumán	1912	
Litoral	1919	
Cuyo	1939	
Tecnológica	1948	
Sur	1956	
Nordeste		
Rosario	1968	
<hr/>		
Río Cuarto	1971	Plan Nuevas Universidades 1968 *
Comahue		Provincias y ciudades grandes
Salta	1972	Conurbano bonaerense
Catamarca		
Lomas de Zamora		
Luján		
La Pampa	1973	
Misiones		
San Juan		
San Luis		
Santiago del Estero		
Entre Ríos		
Jujuy		
Centro	1974	
Mar del Plata	1975	
Patagonia	1980	
<hr/>		
Formosa	1988	-2º Etapa: conurbano bonaerense 1983
La Matanza	1989	
Quilmes		-Colegios universitarios
Gral. San Matín	1992	-Partidos y Departamentos
La Rioja	1994	
Patagonia Austral		
Villa María	1995	
Gral. Sarmiento		
Lanús		
Tres de Febrero		

\* Nuevas universidades para un nuevo país (Editorial Estrada, 1971) y Universidad y sistema educativo: Libertad y compromiso (Editorial Cinae, 1983).

el individuo, su grupo familiar, la comunidad académica que la forma y la comunidad local sobre la que tiene influencia.

Los profesores e investigadores de las nuevas universidades se convierten en las ciudades medianas en un nuevo factor de poder, no sólo institucional, sino también por los círculos sociales en que se desenvuelven. Idéntico fenómeno ocurre con los alumnos. En los pueblos chicos ocurrirá con los colegios universitarios.

La presencia de una universidad, de sus profesores y alumnos, con una problemática distinta, enriquecen el discurso social, traen a la ciudad una nueva visión de los temas, cambian los títulos de las librerías, transforman el discurso. Esto se refleja en todas las actividades y condicionan el discurso político-social que a su vez llega a toda la población por los medios de comunicación locales.

Sobre estos aspectos todavía no hay estudios y es una deuda que las nuevas universidades tienen con su comunidad.

En el período 1971-1998 las universidades han tenido impacto académico, pero también han tenido la influencia social que habíamos previsto y resumido en cuanto al «desarrollo zonal» en la lámina presentada al CRUN en 1970 y que se encuentra en la página 381.

Este, a mi juicio, es hasta hoy importantísimo en cuanto a su significado sociológico, económico, político y demográfico y está resumido en la lámina de página 211 y someramente lo analizaré en los próximos párrafos.

No es este el lugar para profundizar los puntos surgidos de la lámina de página 211, pero creo que la misma abre una serie de cuestiones que tienen que ser estudiadas en profundidad, pues ellas llevan al análisis integral de la relación universidad-comunidad, lo que permite medir los beneficios marginales de nuestro proyecto de las nuevas universidades.

La redistribución de la matrícula universitaria y el ocupamiento territorial provincial muestran un enriquecimiento del interior en función del incremento de la matrícula universitaria, ahora más adecuada en todas las provincias. En la lámina de página 211 está esquematizado como «retención postsecundaria».

La creación de universidades, con la escisión de unidades académicas distantes como los casos de San Juan, San Luis y Salta, ha mostrado, además de una gran mejoría en la organización de las universidades, una redistribución y crecimiento de los presupuestos y una mayor equidad por sede.

Este es el criterio que se propone para la creación de las universidades de Avellaneda y San Isidro a partir de la escisión de la Universidad de Buenos Aires.

El impacto económico directo de las nuevas universidades está esquematizado en la lámina de página 211 y no sólo está referido a la descentralización del gasto, sino a su ejecución local ya sea por los gastos de los docentes, ya sea por el plan de inversión y de gastos de la universidad y por los servicios locales de apoyo a su funcionamiento.

Las universidades requieren servicios importantes que motORIZAN la economía de la ciudad y el personal de las universidades se incorpora a los estratos más altos de la pirámide salarial local del interior, efectuando sus gastos en la ciudad.

Los jóvenes estudiantes disminuyen sus gastos personales con relación a los que deberían de tener si emigraran a otras ciudades, y se colocan también en los niveles más altos de consumo juvenil.

Para tener una idea del impacto presupuestario que significa en una ciudad de talla mediana o chica, y que significarían los colegios universitarios en cabeceras de departamentos, baste señalar que el presupuesto de la Universidad Nacional de Río Cuarto más que duplica el presupuesto de la municipalidad de la ciudad.

Las nuevas universidades, por su aporte científico-tecnológico, su inserción en el aparato productivo y la modificación del discurso social local, son un motor fundamental para la elevación del «índice de capital humano» que, siguiendo a Gary Becker (*Human capital*, Chicago University Press, 1964), incluye «los conocimientos y técnicas especializadas contenidas en la gente, la salud y la calidad de los habitantes de trabajo».

Todavía los intendentes y los políticos en general no perciben que la capacitación aumenta el capital humano y que ésta crea valor.

Para ahondar en las implicancias económicas enunciadas está el importante trabajo de J.A. Delfino, «Rol de la educación y la capacitación en el crecimiento económico argentino» en el que se analizan profundamente los beneficios económicos de la educación.

La aplicación de estos conceptos, desagregando la información hacia las zonas de las nuevas universidades y los colegios universitarios, permitirá calcular econométricamente el impacto local de éstas.

Alcanza para visualizar la movilidad social que genera la formación universitaria, el señalar que la diferencia salarial de un graduado universitario con relación al de uno de nivel medio completo era, para el conurbano bonaerense en 1989, de 1,6 (Petrei y Delfino), relación que se ha elevado en la actualidad a 2,3.

En los Estados Unidos de América se está incrementando la educación superior para alcanzar, sobre todo en las pequeñas ciudades de los estados, a la incorporación de todos los jóvenes a los *community colleges* (colegios universitarios). Esto traerá un impacto económico individual y local como el analizado en los párrafos anteriores.

La lámina muestra el ocupamiento de las provincias con alumnos universitarios y sirve para marcar su relación con el implícito incremento del potencial humano del interior. Esta desagregación territorial habría que extenderla a partidos, departamentos y ciudades de cada provincia.

La lámina de página 210 muestra los presupuestos de las universidades nacionales e indica una fuerte redistribución del gasto público, homogeneizando acertadamente de este modo a las distintas provincias.

La redistribución presupuestaria y de matrícula ayuda a evitar el predominio político y académico fáctico que surge de las universidades sobredimensionadas.

Las universidades comienzan a valer cada día más por lo que hacen o dejan de hacer que por su antigüedad o tamaño.

Que estén adecuadamente cubiertas las provincias con universidades no quiere decir que todo el territorio provincial lo esté y que la migración interna provincial no se dé; tampoco significa que los departamentos y partidos no sean expulsores de población. Por eso, la etapa iniciada con nuestro proyecto de colegios universitarios, y ratificada como política de educación superior por el artículo 22 de la LES, tiene que llegar hasta el final del ocupamiento territorial efectivo.

Quiero, para cerrar este breve repaso de las nuevas universidades, introducir al lector no hacia lo interno y académico sino al impacto social que ellas ya han producido.

Es altamente probable que, concentrados los recursos de la educación superior en sólo una o dos universidades, y manteniéndolas aisladas del crecimiento de la matrícula estudiantil, los rendimientos académicos individuales hubieran podido ser más

## ALUMNOS POR UNIVERSIDAD NACIONAL

(Censo 1994)

Buenos Aires	173.345
Catamarca	3.251
Centro	4.860
Comahue	8.808
Córdoba	69.029
Cuyo	14.740
Entre Ríos	5.690
Formosa	1.429
Jujuy	2.979
La Matanza	8.001
La Pampa	3.171
La Patagonia S.J.Bosco	4.266
La Plata	47.845
La Rioja	5.332
Litoral	13.829
Lomas de Zamora	18.508
Luján	6.601
Mar del Plata	17.612
Misiones	6.112
Nordeste	32.144
Quilmes	1.408
Río Cuarto	6.880
Rosario	41.990
Salla	8.457
San Juan	7.545
San Luis	5.926
San Martín	235
Santiago del Estero	2.251
Tecnológica Nacional	557.498
Tucumán	31.331
TOTAL	615.796

ALUMNOS	REINSCRIPCIÓN	NUEVAS INSCRIPCIONES	N/R
615.796	470.894	142.607	2.295
100%	76,4%	23,2%	0,4%

importantes que los efectivamente logrados en todas las nuevas universidades. Sin embargo, la base universitaria se ha expandido notoriamente con niveles de calidad suficientes. Los tecnócratas llamarían a esto *discriminación positiva*.

Siempre es difícil establecer los parámetros óptimos de calidad. ¿Para las universidades argentinas, es el mismo el de la Universidad de Buenos Aires o el de la de Córdoba? ¿O hay que compararlas con el de Heidelberg, Princeton, o la de Oxford o John Hopkins?

La calidad es una meta; para las universidades, un itinerario de perfeccionamiento de ellas y en su propia circunstancia, parafraseando a Ortega.

**TOTAL DE UNIVERSIDADES NACIONALES  
PRESUPUESTO (en miles de \$)**

UNIVERISDADES	PRESUPESTO EJECUTADO DEL AÑO 1994 TOTAL
BUENOS AIRES	349.924
CÓRDOBA	116.978
LA PLATA	98.093
TECNOLÓGICA	92.245
ROSARIO	81.581
NORDESTE	44.985
TUCUMÁN	91.301
LOMAS DE ZAMORA	29.012
CUYO	73.914
LA MATANZA	15.274
COMAHUE	37.494
LITORAL	40.910
SAN LUIS	35.158
MAR DEL PLATA	39.214
SALTA	27.170
LUJÁN	22.726
MISIONES	28.773
SAN JUAN	61.106
RÍO CUARTO	32.684
ENTRE RÍOS	22.059
PATAGONIA	31.159
SUR	35.770
JUJUY	15.555
CENTRO	22.657
CATAMARCA	18.489
LA PAMPA	18.631
SANTIAGO DEL ESTERO	16.646
LA RIOJA	11.960
FORMOSA	7.038
QUILMES	12.135
SAN MARTÍN	2.165

Pero, volviendo al repaso propuesto, lo que es seguro, y por ahora más trascendente que lo académico, es que en el período que va desde la creación y puesta en marcha de la Universidad Nacional de Río Cuarto, 1971, a hoy, el cambio social producido por las nuevas universidades ha sido fenomenal influyendo en la calidad y homogeneización del discurso social del interior. En otras palabras, las nuevas universidades han elevado a toda la sociedad, transformando más aquellos lugares más postergados.

Las nuevas universidades han tenido un impacto sociológico importante al incorporar a ellas una proporción superior de alumnos hijos de padres con ingresos menores y con menor instrucción que los que se incorporan en las universidades tradicionales.

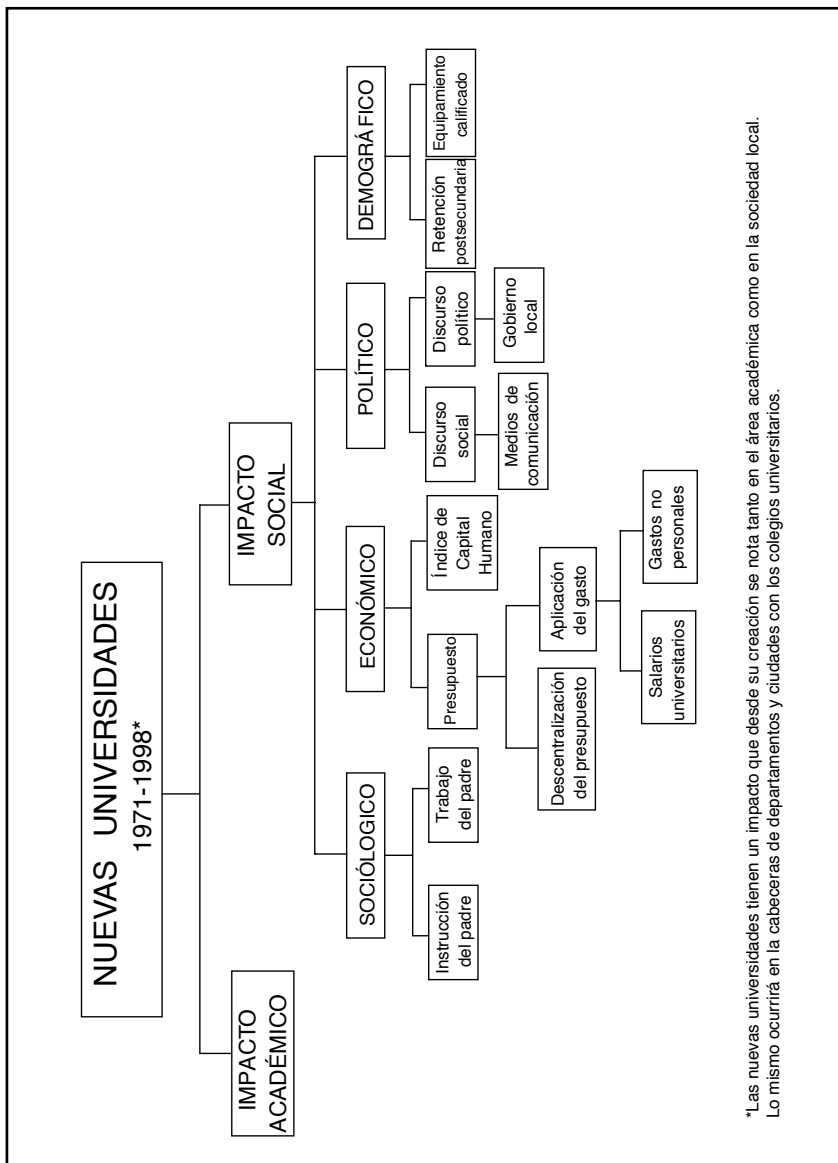

\*Las nuevas universidades tienen un impacto que desde su creación se nota tanto en el área académica como en la sociedad local. Lo mismo ocurrirá en la cabeceras de departamentos y ciudades con los colegios universitarios.





Cuadro 14.a.1.  
Alumnos por nivel de instrucción del padre, según Universidad.  
Totales (en %)

Universidad	Total	Sin Instrucción		Nivel de Instrucción del Padre				N/R																	
		100,0	6,8	Primario		Secundario			Terciario		Universitario														
				Incomp. completo	25,4	Incomp. completo	18,4		Incomp. completo	20,3	Incomp. completo	2,5	Incomp. completo	4,8	Incomp. completo	7,4	Incomp. completo	16,1							
Buenos Aires	100,0	0,7	6,5	19,3	15,6	18,0	3,4	5,0	8,7	21,9	0,9	0,5	9,7	25,4	16,9	22,6	2,9	7,2	5,5	6,6	2,7	0,6	1,6	1,7	
Catamarca	100,0	0,5	10,6	36,0	17,3	18,0	1,8	3,2	5,0	7,0	0,6	0,6	17,8	27,9	16,9	15,6	2,4	3,0	4,6	8,5	5,0	0,6	0,6	1,7	0,7
Centro	100,0	1,6	8,1	18,0	15,4	18,7	2,2	5,8	9,2	21,6	0,7	0,8	21,0	17,8	18,0	3,1	3,8	8,3	18,8	0,8	0,8	0,9	0,9	0,9	0,9
Córdoba	100,0	0,3	8,2	21,0	17,8	18,0	3,1	3,8	8,3	18,8	0,8	0,6	14,9	25,5	15,2	20,9	1,8	5,0	5,8	9,4	0,9	0,9	0,9	0,9	1,6
Cuyo	100,0	0,6	22,6	35,5	12,0	15,8	1,6	4,5	1,5	2,9	1,6	2,0	22,6	35,5	12,0	15,8	1,6	4,5	1,5	2,9	1,6	2,0	2,0	2,0	1,6
Entre Ríos	100,0	1,8	19,8	27,1	20,3	17,0	1,9	2,3	3,9	2,8	3,1	1,8	19,8	27,1	20,3	17,0	1,9	2,3	3,9	2,8	3,1	1,8	1,8	1,8	1,6
Formosa	100,0	0,8	10,8	31,7	19,8	23,9	2,5	2,6	3,3	3,3	1,3	0,9	10,8	31,7	19,8	23,9	2,5	2,6	3,3	3,3	1,3	0,9	0,9	0,9	1,3
Jujuy	100,0	0,9	12,2	43,3	12,9	14,8	0,8	2,3	4,1	7,7	1,0	0,8	12,2	43,3	12,9	14,8	0,8	2,3	4,1	7,7	1,0	0,8	0,8	0,8	1,0
La Matanza	100,0	0,8	14,5	31,4	17,9	18,2	2,8	2,6	3,8	6,4	1,6	0,8	14,5	31,4	17,9	18,2	2,8	2,6	3,8	6,4	1,6	0,8	0,8	0,8	1,6
La Pampa	100,0	0,5	6,2	20,1	12,1	15,0	1,8	3,3	6,2	17,6	1,2	0,5	6,2	20,1	12,1	15,0	1,8	3,3	6,2	17,6	1,2	0,5	0,5	0,5	1,2
La Patagonia S.J. Bosco	100,0	0,5	5,7	23,5	15,5	37,2	3,1	6,0	2,1	3,8	2,6	0,5	5,7	23,5	15,5	37,2	3,1	6,0	2,1	3,8	2,6	0,5	0,5	0,5	2,6
La Plata	100,0	0,3	6,9	23,8	12,9	24,1	2,3	5,7	6,4	16,5	1,0	0,3	6,9	23,8	12,9	24,1	2,3	5,7	6,4	16,5	1,0	0,3	0,3	0,3	1,0
La Rioja	100,0	0,7	11,2	31,9	18,4	20,2	2,9	3,3	4,4	6,3	0,7	0,7	11,2	31,9	18,4	20,2	2,9	3,3	4,4	6,3	0,7	0,7	0,7	0,7	0,7
Entre Ríos	100,0	0,6	13,6	35,1	17,8	15,8	1,9	3,6	4,7	5,4	1,5	0,6	13,6	35,1	17,8	15,8	1,9	3,6	4,7	5,4	1,5	0,6	0,6	0,6	1,5
Mar del Plata	100,0	0,3	8,4	26,5	17,3	19,6	2,1	4,3	8,0	12,2	1,3	0,3	8,4	26,5	17,3	19,6	2,1	4,3	8,0	12,2	1,3	0,3	0,3	0,3	1,3
Misiones	100,0	0,7	18,5	29,9	15,8	16,3	1,6	5,3	3,9	6,4	1,0	0,7	18,5	29,9	15,8	16,3	1,6	5,3	3,9	6,4	1,0	0,7	0,7	0,7	1,0
Nordeste	100,0	0,7	6,3	28,4	8,4	30,7	1,0	8,1	3,1	12,5	0,8	0,7	6,3	28,4	8,4	30,7	1,0	8,1	3,1	12,5	0,8	0,7	0,7	0,7	0,8
Quilmes	100,0	0,5	8,9	27,1	22,4	19,0	2,6	3,6	7,7	7,8	0,4	0,5	8,9	27,1	22,4	19,0	2,6	3,6	7,7	7,8	0,4	0,5	0,5	0,5	0,4
Río Cuarto	100,0	0,6	14,2	31,5	16,1	17,3	1,6	3,1	6,0	8,6	1,0	0,6	14,2	31,5	16,1	17,3	1,6	3,1	6,0	8,6	1,0	0,6	0,6	0,6	1,0
Rosario	100,0	0,4	6,5	21,8	14,6	20,8	2,5	4,6	8,9	19,3	0,6	0,4	6,5	21,8	14,6	20,8	2,5	4,6	8,9	19,3	0,6	0,4	0,4	0,4	0,6
Salta	100,0	1,1	14,5	27,6	18,8	18,1	0,9	2,8	6,8	6,6	2,8	1,1	14,5	27,6	18,8	18,1	0,9	2,8	6,8	6,6	2,8	1,1	1,1	1,1	2,8
San Juan	100,0	0,5	10,4	28,7	17,7	18,7	1,6	4,9	5,7	10,0	1,8	0,5	10,4	28,7	17,7	18,7	1,6	4,9	5,7	10,0	1,8	0,5	0,5	0,5	1,8
San Luis	100,0	0,5	12,6	30,3	15,8	19,5	1,3	5,1	5,3	8,3	1,3	0,5	12,6	30,3	15,8	19,5	1,3	5,1	5,3	8,3	1,3	0,5	0,5	0,5	1,3
San Martín	100,0	0,0	8,9	30,1	19,6	20,9	3,0	3,0	4,3	7,2	3,0	0,0	8,9	30,1	19,6	20,9	3,0	3,0	4,3	7,2	3,0	0,0	0,0	0,0	3,0
Santiago del Estero	100,0	0,6	10,0	23,1	19,8	24,9	2,2	3,9	7,2	5,7	2,6	0,6	10,0	23,1	19,8	24,9	2,2	3,9	7,2	5,7	2,6	0,6	0,6	0,6	2,6
Sur	100,0	0,2	7,3	26,2	19,0	18,8	1,9	3,3	8,2	14,3	0,8	0,2	7,3	26,2	19,0	18,8	1,9	3,3	8,2	14,3	0,8	0,2	0,2	0,2	0,8
Tecnológica Nacional	100,0	0,4	7,2	22,9	17,6	24,9	3,4	4,2	6,8	9,1	3,5	0,4	7,2	22,9	17,6	24,9	3,4	4,2	6,8	9,1	3,5	0,4	0,4	0,4	3,5
Tucumán	100,0	0,5	7,6	17,2	15,5	22,7	1,9	5,5	10,4	17,6	1,1	0,5	7,6	17,2	15,5	22,7	1,9	5,5	10,4	17,6	1,1	0,5	0,5	0,5	1,1



Cuadro 16.a.1.  
Alumnos por categoría ocupacional del padre, según Universidad  
Totales (en %)

Universidad	Total	Padres con 1 o 2 obreros y/o empleados	Padres con 3 o más obreros y/o empleados	Categoría ocupacional del Padre				Empleado de serv. doméstico o subejército Mar. N/R
				Obrero o empleado sector privado	Obrero o empleado sector público	Profesional universitario por civ. propia	Trabajador por civ. propia no profesional	
<b>Total</b>	<b>100,0</b>	<b>32,0</b>	<b>5,9</b>	<b>24,7</b>	<b>10,6</b>	<b>14,5</b>	<b>24,5</b>	<b>0,1</b>
Buenos Aires	100,0	13,1	6,9	27,2	10,6	14,5	24,5	1,0
Catamarca	100,0	8,1	4,2	17,0	43,4	3,6	22,1	0,9
Centro	100,0	18,3	4,3	27,5	11,1	4,2	33,3	0,6
Comahue	100,0	12,2	4,5	26,0	20,9	4,4	28,0	1,6
Córdoba	100,0	13,4	6,7	18,4	18,2	14,8	26,1	0,7
Cuyo	100,0	11,7	7,3	20,8	20,6	11,9	25,3	0,7
Entre Ríos	100,0	13,4	3,7	22,5	23,2	6,2	29,1	1,4
Formosa	100,0	9,4	3,0	13,3	36,8	1,6	32,4	2,4
Jujuy	100,0	7,0	4,2	26,4	28,7	1,3	28,8	2,0
La Matanza	100,0	10,0	4,8	40,1	12,4	2,6	28,3	0,9
La Pampa	100,0	18,2	4,0	20,3	17,1	3,9	34,9	1,2
La Patagonia S.J.Bosco	100,0	12,0	5,3	31,8	22,0	3,6	23,5	1,3
La Plata	100,0	11,8	4,7	21,0	19,4	13,4	25,0	0,9
La Rioja	100,0	6,8	2,0	15,7	39,7	2,3	12,4	0,6
León	100,0	13,5	5,0	19,7	22,6	10,8	25,7	1,0
Lomas de Zamora	100,0	11,5	4,9	34,4	11,2	5,3	29,8	1,0
Luján	100,0	11,8	6,5	33,0	13,1	3,2	29,1	1,2
Mar del Plata	100,0	16,4	6,2	22,5	14,0	8,6	29,6	0,7
Misiones	100,0	11,9	4,8	22,6	22,3	3,9	31,5	1,8
Nordoste	100,0	8,3	3,1	18,3	30,5	8,4	29,2	1,1
Quilmes	100,0	10,0	6,0	35,7	13,5	4,9	29,1	0,5
Río Cuarto	100,0	16,5	5,3	19,8	15,5	5,1	35,0	1,5
Rosario	100,0	16,0	6,5	23,4	11,3	14,3	26,9	0,6
Salta	100,0	8,6	3,8	23,8	28,0	3,4	28,4	2,2
San Juan	100,0	10,5	4,6	22,1	29,6	5,4	24,6	1,2
San Luis	100,0	12,5	3,5	19,6	26,8	3,8	31,8	1,3
San Martín	100,0	13,7	9,5	34,5	10,7	4,2	25,6	1,8
Santiago del Estero	100,0	9,0	4,2	17,1	38,3	2,9	25,2	2,0
Ser	100,0	16,9	5,3	21,2	20,4	7,1	27,6	0,7
Tecnológica Nacional	100,0	13,6	4,9	34,7	15,5	5,0	25,1	0,8
Tucumán	100,0	13,3	8,5	17,2	21,6	12,4	24,8	0,6

Esto rompe la tendencia actual de creciente desigualdad entre familias del quintil más pobre con relación a las del más rico en cuanto a la potencialidad del ingreso.

Las láminas de página 209 y 210 demuestran el efecto fundamental que las nuevas universidades tienen en la movilidad y el ascenso social e indican que los alumnos provenientes de estratos socioeconómicos más bajos acceden a la universidad en las provincias pobres en mayor proporción que en las otras.

La presencia cercana de la universidad rompe el mito de que éstas sean algo inalcanzable cultural y económicamente para los alumnos hijos de familias con menores recursos económicos y de padres con niveles de instrucción más bajos.

Esto hace que la proporción de estos alumnos se incremente con relación a la de hijos de profesionales o de estratos familiares económicamente más altos. En esto, el aporte de las nuevas universidades es superior al de las tradicionales.

La interpretación y el estudio profundizado del impacto social de las nuevas universidades, servirá de base para imaginar la importancia local que los colegios universitarios han de tener en ciudades pequeñas, fase final del ocupamiento territorial total con la educación superior.

Las nuevas universidades, a nivel país, y los colegios universitarios, a nivel de ciudad o departamento, son un principalísimo elemento en la transformación y elevación del capital humano local.

En cuanto al impacto demográfico, es por todos sabido que la presencia de una institución de educación superior retiene alumnos a nivel local, pero lo que es menos conocido es cómo estas instituciones se convierten en polos de atracción para la radicación de nuevas poblaciones, en especial para aquellos que tienen acceso a posiciones laborales superiores y que consideran necesaria la presencia de un equipamiento cultural adecuado para su desenvolvimiento y para la prosecución de estudios de sus hijos.

Las universidades nacionales pasan por uno de los periodos de máxima inadaptación a los criterios de competitividad y exigencia que marcan los estándares internacionales fijados por las universidades de avanzada del mundo. Esto contrasta con los niveles de competitividad, productividad y sacrificio que otros sectores de la sociedad argentina hacen hoy.

## **Bibliotecas y redes**

Estando las universidades y la educación superior no universitaria principalmente orientadas a la enseñanza, llama la atención la casi inexistencia de partidas presupuestarias para sus bibliotecas, y por ende la precariedad de sus textos, revistas y equipamiento tecnológico, siendo este problema uno de los menos conocidos, debatidos y demandados por los consejos superiores o por los potenciales usuarios. A él me referí en la reunión del Harvard Club de 1992.

Sin bibliotecas adecuadas y actualizadas no se puede lograr niveles aceptables de calidad institucional.

Como decano de Facultad de Farmacia de la UBA, hace ya mucho tiempo, impulsamos la expansión y actualización de la hemeroteca y en un lugar destacado del edificio creamos una sala de estudios para alumnos adecuadamente equipada con textos actualizados que todavía hoy funciona en forma importante.

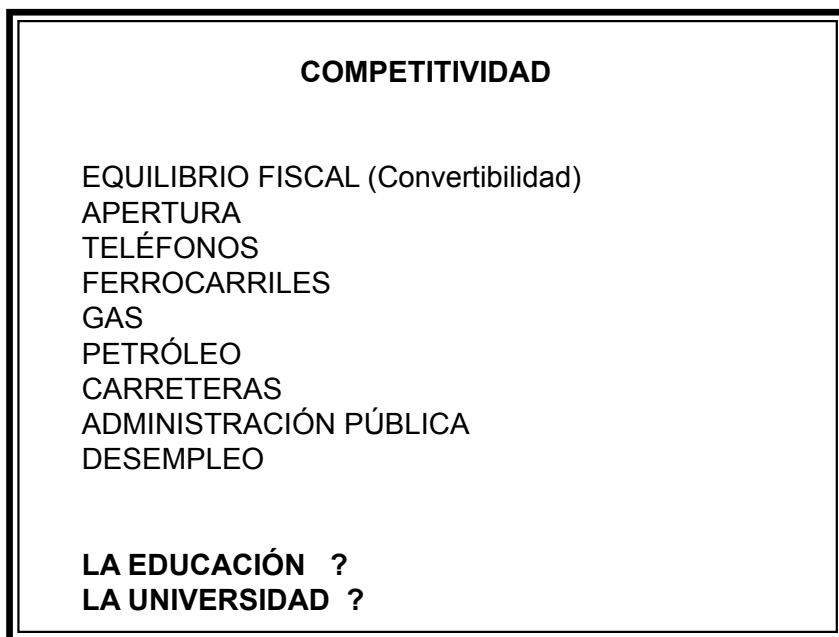

Presentado en la CONEAU, 1998.

Una sala de estudios de alumnos bien equipada con textos actualizados es un hábitat adecuado para el estudio y la reflexión.

En el discurso de su inauguración, en 1970, señalé que ese recinto se debía constituir en un lugar de encuentro y debate de alumnos en torno a la bibliografía que debía acompañar a cada uno de los cursos. Treinta años después, obviamente, las salas de estudio de los estudiantes deben estar conectadas a las redes multimediales para recibir en ellas la totalidad de la información en tiempo real.

El habilitar y equipar un hábitat para lectura y estudio de los alumnos debe ser acompañado por una activa orientación y promoción de su uso, lo que importa una modificación importante con relación a lo que generalmente ocurre.

La organización académica y física de las facultades muchas veces no promueve el uso de las bibliotecas para los alumnos; es más grave, los deriva hacia la inadecuada e ilegal industria de los apuntes y las fotocopias.

La compra de bibliografía actualizada y de libros de texto para los cursos por parte de las universidades produciría, de inmediato, un cambio cualitativo y revolucionario en la calidad de la educación superior y, por ende, en la de los graduados.

Estas ideas las presenté en el CIN hace 6 años y las he reiterado hace pocos meses en una exposición que efectué ante la Comisión Nacional de Acreditación Universitaria. (CONEAU, 1998). También en una publicación de la reunión del Harvard Club de Argentina (1993).

La compra de textos requiere de una selección calificada; por lo tanto, las propuestas de las facultades, en el Consejo Interuniversitario Nacional, deberían ser cotejadas por expertos universitarios, Conicet, organismos científicos y academias y con los listados de títulos existentes en Internet y con los listados de libros de texto de las bibliotecas de las más importantes universidades del mundo. Esto, sin crear comisiones burocráticas ni avasallando el pluralismo institucional.

Hoy ya no existe una limitación tecnológica y casi tampoco económica para que todas las unidades educativas de todos los niveles del sistema en cualquier lugar del país, por más desértico que sea, no tengan bajada de TV e Internet.

Si en algún lugar recóndito no hay energía convencional, hoy se dispone de energía solar u otra no convencional. No hay res-

tricción tecnológico-económica.

Esto permite que toda escuela, colegio, terciario o universidad esté conectada en forma instantánea con toda la información disponible hoy en el planeta.

**BIBLIOTECAS**  
**con**  
**REDES MULTIMEDIALES**

**Y**

**CALIDAD EDUCATIVA**

**ENSEÑANZA TUTELAR**  
**ENSEÑANZA EXPERIMENTAL**

Esto crearía en los jóvenes una práctica y una lógica de manejo de la información que transformará definitivamente a la educación.

Para fin del año 2001 Internet almacenará más información que toda la acumulada en todos los libros existentes.

Imaginen el progreso gigantesco que experimentará la sociedad argentina cuando un chico de la Puna, u otro de Esquel, u otro de una escuelita de la selva misionera accedan por una red multimedial a la biblioteca del Congreso de los Estados Unidos o a la del Vaticano, etcétera.

Esta es la real promoción social, cuando un joven por sí y casi sin restricción se puede sumergir y navegar en las redes informáticas y comunicacionales que vinculan y vincularán crecientemente al usuario con toda la cultura almacenada.

Imagínese lo, pero no sólo haga eso: deténgase y reflexione, comparando entre hacer esto y el aprendizaje en un aula multitudinaria con un docente muy bueno, regular o malo.

Los jóvenes ya están en gran medida sumergidos en esta nueva cultura del acceso indiscriminado a todo lo bueno y malo que ocurre a cada instante en todo el mundo. Con las redes multimediales los jóvenes tienen ahora mejores opciones.

Después de analizar esto, diga dónde debieron haber sido gastados los incrementos presupuestarios ocurridos en estos años; y no se quede en la protesta, promueva la discusión e implementación de las transformaciones de bibliotecas y redes multimediales. Conviértase en un operador del cambio de la calidad educativa. Abrámosle la puerta a los jóvenes para el salto personal del acceso a la mejor información.

En distintas partes de este libro hemos señalado la importancia de incorporar al sistema educativo formal, en todos sus niveles, los adelantos de la tecnología de las comunicaciones y los ordenadores.

Resulta evidente que la nueva alfabetización no puede estar ajena a este cambio tecnológico multimedial como tampoco lo estará el proceso económico y social.

El poderoso cambio tecnológico en el área de las comunicaciones hace que, aproximadamente, cada año y medio los nuevos desarrollos tecnológicos sean más eficaces y más baratos. Por ello, el ocupamiento de zonas sin previo desarrollo en el área comunicacional o con poca inercia política las transforma muy aceleradamente.

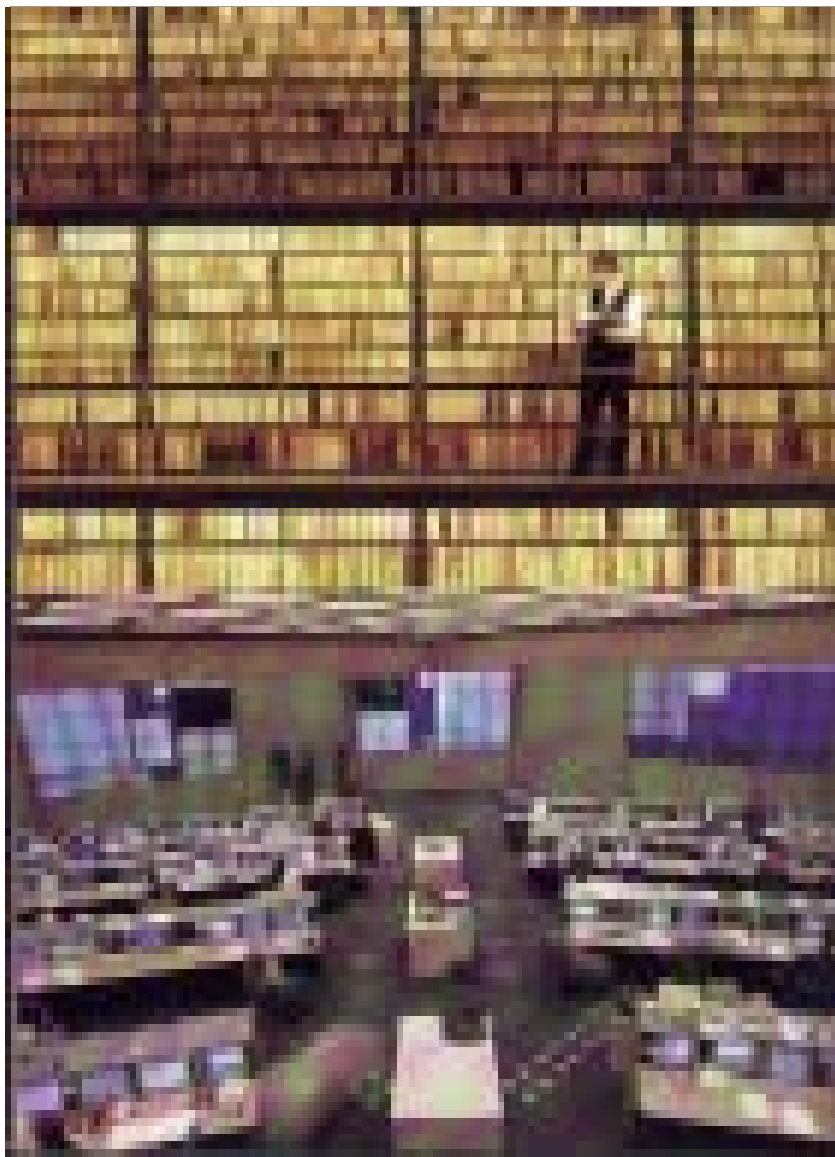

Biblioteca.  
Atención: Embajada de Alemania.



Esto es lo que ha ocurrido en la Argentina de fines de la década del 90, en la que, con una inversión para nuestro país importante, de 16 mil millones de dólares, se ha podido instalar una red comunicacional equivalente a la actualmente vigente en la ciudad de Nueva York y superior a la de las mayores capitales de Europa.

Esta tecnología determinó que en la Argentina en 1998 existieran 300 mil usuarios de Internet, lo que representa un 0,78 por ciento de cuentas de Internet por habitante. Se calcula que esta cifra se triplicará antes de la terminación del año 2000 y tiene una potencialidad aun superior dado que se estima que solamente el 15,1 por ciento de las PC en condiciones de entrar a Internet hoy lo hacen en nuestro país. No es de extrañar que estas cifras resulten ampliamente superadas por la realidad.

Se cambiará la calidad educativa colocando en cada unidad escolar, bajadas de Internet y habilitándolas todos los días por todo el día para el uso de todos los docentes y todos los alumnos. No hay casi restricción tecnológica ni económica para ello, repitámoslo hasta que logremos que este equipamiento esté presente en toda la educación.

Nuevamente aquí la restricción hoy ha dejado de ser económica y está referida a la incapacidad de gestión y a la discriminación por falsos temores de la vieja educación. Por suerte, algunos indicios de cambio ya aparecen.

En los sistemas de aprendizaje por método experimental, donde los alumnos aprenden a partir de observar, medir, analizar y concluir, la participación de los conocimientos previos almacenados en bibliotecas es complementario de aquel de la prueba y el error, el análisis deductivo y la conclusión.

En cambio, en sistemas de educación tutelar como el imperante en nuestras universidades y terciarios, todos los alumnos deben tener acceso a una biblioteca multimedial y a las redes informáticas actualmente en disponibilidad, si es que queremos cambiar la calidad de la enseñanza.

Afortunadamente, esto es hoy técnica y económicamente posible en nuestra educación si es que se implementa una adecuada política bibliotecológica y, de encararse ésta, su funcionamiento pleno puede estar terminado en muy poco tiempo, casi en forma instantánea.

No se puede pensar en calidad educativa si no se brinda acceso al conocimiento actualizado.

Hoy la opción no existe: o el sistema incorpora la tecnología de

Internet o pierde a los estudiantes. Por ello, para bien de ambos, hay que relacionar ambas realidades.

La relación entre las partidas presupuestarias de bibliotecas y los respectivos presupuestos universitarios es ridículamente baja y está muy por debajo de las relaciones mínimas internacionales aceptadas en esta materia. Averigüe la de su unidad educativa y lo comprobará.

Recientemente, la Secretaría de Políticas Universitarias del Ministerio de Cultura y Educación de la Nación ha publicado un informe sobre bibliotecas y de él se desprende la falta de relación entre la importancia de este tema y las acciones encaradas. Lo que se presta como logros son sólo acciones intrascendentes para un nivel técnico y económico posible.

Los presupuestos universitarios han crecido de algo más de 780 millones de dólares anuales en 1991 a más de 1.800 millones en 1999; esto es, las universidades disponen de 1.000 millones de dólares más que lo que tenían en 1991.

Aplicando sólo una mínima parte de esta diferencia presupuestaria se podría haber dispuesto de los recursos, y también de créditos contra ejecuciones presupuestarias futuras, por montos que, definitivamente, hubieran equipado en forma adecuada, integral y actual a las bibliotecas.

El presupuesto de bibliotecas de las universidades norteamericanas puede verse en la tablas siguientes.

## Holdings of University Research Libraries in U.S. and Canada, 1992-93

	Rank <sup>1</sup>	Volumes in library	Volumes added	Current serials	Total staff	Total expenditures <sup>2</sup>
Harvard University .....	1	12,605,537	245,643	96,357	977	\$57,978,016
Yale University .....	2	9,327,219	163,217	52,971	498	33,176,000
University of California at Berkeley .....	3	7,981,724	144,157	89,730	427	32,381,956
University of California at Los Angeles .....	4	6,390,409	175,991	94,612	362	29,346,246
University of Illinois at Urbana-Champaign ..	5	8,281,456	185,693	91,026	385	19,668,417
University of Toronto .....	6	6,408,524	185,478	41,103	565	30,991,448
Columbia University .....	7	6,386,712	139,073	65,000	483	27,158,173
University of Texas .....	8	6,835,983	173,891	51,689	540	22,428,946
Stanford University .....	9	6,250,671	142,839	46,397	461	35,801,401
Cornell University <sup>3</sup> .....	10	5,579,629	173,428	61,015	430	25,860,056
University of Michigan .....	11	6,699,359	128,765	70,691	408	27,842,689
University of Washington ..	12	5,248,347	143,303	54,517	375	24,754,045
Indiana University .....	13	5,438,860	191,185	39,929	326	20,831,961
University of Wisconsin ..	14	5,424,299	118,122	46,651	357	24,065,100
University of Minnesota ..	15	5,008,637	129,858	52,018	301	24,534,429
University of Pennsylvania ..	16	4,099,548	264,165	33,024	288	19,827,081
University of Chicago .....	17	5,578,937	135,778	45,613	302	17,492,376
Princeton University .....	18	5,081,114	122,674	30,656	337	20,713,519
Pennsylvania State University <sup>3</sup> .....	19	3,421,370	133,805	31,707	430	20,339,945
University of North Carolina	20	4,059,441	112,493	38,288	331	18,082,240
Ohio State University .....	21	4,693,081	110,647	33,010	299	18,021,179
Rutgers University <sup>3</sup> .....	22	3,441,294	83,431	32,564	363	23,603,845
University of Virginia .....	23	3,948,504	109,970	44,349	279	16,391,905
Duke University .....	24	4,234,965	110,504	32,732	278	17,346,777
University of British Columbia .....	25	3,347,672	122,953	22,787	358	19,807,345
University of Alberta <sup>3</sup> .....	26	3,389,394	152,561	21,972	313	16,160,087
University of Arizona .....	27	4,018,071	114,197	28,662	261	16,152,251
New York University .....	28	3,273,708	68,472	28,689	330	21,042,947
Arizona State University <sup>3</sup> ..	29	2,922,157	102,389	32,241	309	16,106,184
Northwestern University <sup>3</sup> ..	30	3,642,790	78,204	37,424	249	15,857,232
University of California at Davis .....	31	2,659,270	81,558	50,298	263	15,231,633
University of Georgia .....	32	3,131,402	82,911	47,993	255	13,593,007
University of Pittsburgh .....	33	3,122,798	89,968	24,991	275	15,672,214
University of Iowa .....	34	3,317,265	69,383	40,047	205	14,060,389
University of Kansas <sup>3</sup> .....	35	3,193,850	81,733	33,047	226	13,130,657
Johns Hopkins University ..	36	3,012,364	68,001	21,172	272	17,623,556
University of Southern California .....	37	3,168,989	76,861	24,832	228	15,478,970
University of California at San Diego .....	38	2,241,696	78,173	24,414	291	15,623,336
University of Florida .....	39	3,022,766	51,877	24,191	300	14,577,203
University of Hawaii .....	40	2,718,618	89,339	38,592	165	12,107,103
Michigan State University ..	41	2,939,376	88,695	27,876	172	12,958,601

	Rank <sup>1</sup>	Volumes in library	Volumes added	Current serials	Total staff	Total expenditures <sup>2</sup>
McGill University .....	42	2,766,775	68,580	18,524	279	\$13,989,375
Wayne State University ....	43	2,752,167	88,868	24,468	182	12,532,336
State University of New York at Buffalo .....	44	2,797,145	87,882	22,593	197	12,092,366
Texas A&M University <sup>3</sup> ....	45	2,154,800	121,069	16,187	234	12,398,022
University of Colorado .....	46	2,504,405	78,943	27,727	177	13,501,424
Washington University ....	47	2,979,934	63,708	18,601	235	13,524,921
Emory University <sup>3</sup> .....	48	2,212,507	68,138	22,842	211	14,265,332
Georgetown University ....	49	1,965,113	61,493	24,763	212	14,134,147
University of Maryland .....	50	2,231,552	63,163	19,433	216	14,211,800
University of Laval .....	51	1,987,510	72,304	16,975	257	12,903,464
University of Kentucky ....	52	2,515,874	59,923	26,889	189	11,017,533
University of Connecticut <sup>3</sup> ..	53	2,442,215	89,838	19,924	160	13,257,682
University of Miami .....	54	1,875,556	84,325	18,890	210	12,265,696
University of Western Ontario .....	55	2,104,301	63,855	18,770	227	12,568,328
Massachusetts Institute of Technology .....	56	2,320,524	59,646	21,136	210	11,703,150
York University (Ontario) <sup>3</sup> ..	57	2,011,251	65,483	19,312	204	12,175,242
Vanderbilt University .....	58	2,085,652	66,068	16,357	215	12,400,106
University of Missouri .....	59	2,630,419	58,017	22,688	188	9,800,337
University of Utah .....	60	2,345,111	76,056	19,572	215	11,458,576
University of New Mexico ..	61	1,859,848	47,229	21,795	229	13,391,678
University of California at Santa Barbara .....	62	2,126,774	53,221	24,325	197	11,447,525
Boston University .....	63	1,895,723	57,344	28,512	192	10,802,180
University of Illinois at Chicago .....	64	1,782,637	47,339	21,119	234	12,311,435
University of South Carolina .....	65	2,576,311	53,490	19,232	185	10,587,879
University of Notre Dame ..	66	2,252,029	63,451	21,727	188	9,037,724
University of Tennessee ..	67	2,021,903	64,811	18,881	197	10,395,983
Dartmouth College .....	68	1,992,074	83,844	20,143	156	10,154,627
Brown University .....	69	2,606,259	59,299	13,533	183	11,215,205
Purdue University .....	70	2,076,302	67,814	14,139	203	10,627,758
University of Cincinnati ..	71	1,947,773	49,562	19,574	191	11,831,437
Brigham Young University ..	72	2,262,029	69,112	17,698	140	11,540,081
Syracuse University .....	73	2,572,485	45,932	16,477	212	9,876,449
University of Nebraska ....	74	2,164,254	59,585	21,671	170	9,194,016
Auburn University .....	75	2,140,856	83,564	21,611	148	7,817,308
Temple University <sup>3</sup> .....	76	2,189,431	52,069	15,699	184	10,882,911
University of Massachusetts .....	77	2,575,292	64,875	15,546	154	9,260,118
University of Delaware ....	78	2,119,899	50,639	20,941	164	9,716,097
Howard University .....	79	1,905,110	37,876	25,564	193	9,599,571
Iowa State University .....	80	1,994,376	43,218	21,547	152	12,006,617
Louisiana State University ..	81	2,709,757	56,559	16,169	147	8,966,596
Florida State University <sup>3</sup> ..	82	2,028,509	53,399	18,420	181	8,754,797

Continued on Following Page

## Holdings of University Research Libraries in U.S. and Canada, continued

	Rank <sup>1</sup>	Volumes in library	Volumes added	Current serials	Total staff	Total expenditures <sup>2</sup>
Queen's University (Kingston) .....	83	1,937,296	60,973	14,800	183	\$9,561,802
University of California at Irvine .....	84	1,598,488	45,389	17,550	166	12,247,934
Tulane University .....	85	1,943,858	58,415	16,934	154	8,805,861
Southern Illinois University .....	86	2,248,064	57,508	17,047	130	8,958,072
University of Rochester ...	87	2,812,892	42,243	12,885	162	9,277,901
University of Oregon .....	88	2,024,323	45,650	17,914	143	10,233,298
Virginia Polytechnic Institute and State University .....	89	1,849,994	55,284	18,288	139	9,350,312
North Carolina State University .....	90	1,485,041	48,781	18,086	170	10,413,684
University of Oklahoma ...	91	2,430,404	52,258	17,400	129	8,429,979
University of Waterloo .....	92	1,716,502	49,962	16,196	171	9,238,348
Oklahoma State University <sup>3</sup> .....	93	1,705,986	87,031	17,553	116	7,892,909
State University of New York at Stony Brook ....	94	1,848,618	42,158	16,952	153	10,374,810
Washington State University .....	95	1,717,764	38,711	24,038	148	9,207,768
University of Saskatchewan	96	1,547,741	60,922	13,820	167	8,389,785
McMaster University .....	97	1,654,619	40,398	14,921	178	9,447,302
University of Manitoba .....	98	1,609,237	39,003	11,928	200	9,933,876
University of Alabama ....	99	1,949,073	49,502	16,164	136	7,937,213
Colorado State University	100	1,505,169	63,724	20,868	115	7,769,201
University of Houston .....	101	1,754,375	49,696	14,437	139	8,872,227
Kent State University <sup>3</sup> .....	102	2,139,129	42,074	11,146	160	8,811,149
Rice University .....	103	1,794,602	57,507	13,725	122	8,284,248
University of Guelph .....	104	2,058,632	46,902	12,945	146	7,201,213
Case Western Reserve University .....	105	1,802,042	37,874	14,344	150	8,625,221
State University of New York at Albany <sup>3</sup> .....	106	1,748,697	37,336	16,039	135	7,641,624
University of California at Riverside .....	107	1,682,006	41,850	13,621	128	7,493,525
Georgia Institute of Technology .....	108	1,771,934	35,415	11,381	96	5,327,085

Note: Institutions are asked to report figures for their main campuses only, unless a branch campus is indicated.

<sup>1</sup> Based on an index developed by the Association of Research Libraries to measure the relative size of university libraries. The index takes into account the number of volumes held, number of volumes added during the previous fiscal year, number of current serials, total operating expenditures, and the size of the "permanent" staff, a figure that includes professional and non-professional workers and excludes student assistants. The index does not measure a library's services, the quality of its collections, or its success in meeting the needs of users.

<sup>2</sup> Figures for Canadian libraries are expressed in U. S. dollars.

<sup>3</sup> Includes branches as well as the main institution.

SOURCE: ASSOCIATION OF RESEARCH LIBRARIES



**UN CONSEJO A LOS  
JÓVENES:**

Usen Internet, con decisión,  
conéctense con los mejores  
centros referenciales y con  
las mejores personas, con la  
única limitación de hacerlo  
con nivel y seriedad.

“Dime con quién andas  
y te diré quién eres”

## Control presupuestario

Estas cifras marcan el grosero desacierto que en materia académica ha tenido la política universitaria nacional y señalan que la limitación no ha sido presupuestaria sino de gruesos errores de la concepción y conducción universitaria y de la política nacional de la educación superior.

Por eso, las rendiciones anuales de presupuestos ejecutados por las universidades deberían ser desagregadas al máximo y publicadas y distribuidas a todos los órganos del gobierno universitario y a los profesores; estar disponibles en las bibliotecas de las facultades y en los organismos de gobierno nacional e instituciones científicas y académicas, y al alcance del público general a través de los medios de comunicación.

Esto contribuiría a dar coherencia a las políticas anunciadas para las casas de estudios y su ejecución facilitaría un adecuado reclamo presupuestario ante el parlamento durante el debate de la ley nacional de presupuesto.

Hoy, la comunidad académica, la sociedad y la clase política carecen de datos para una adecuada discusión del presupuesto universitario y los reclamos no dejan de ser manifestaciones políticas sectoriales vehiculizados por los medios de comunicación carentes de información certera y justa.

**PRESUPUESTOS  
UNIVERSIDADES NACIONALES  
TOTALES**

Años	Miles de \$
1991	783.991
1992	990.446
1993	1.395.235
1994	1.617.977
1995	1.716.291
1996	1.771.484

Anuario 1996 de Estadísticas Univ. M.C.yE. Pág.147.

Seguramente, después de varios años de publicación y discusión de las apropiaciones y ejecuciones presupuestarias, se podrán orientar más eficientemente los recursos y se limitarán las groseras ineficiencias actuales.

### **Calidad y evaluación**

La Ley de Educación Superior y la Ley Federal de Educación imponen a las casas de estudio y a los alumnos deberes y obligaciones.

La prestación de un servicio educativo de calidad es una obligación que los estudiantes deben reclamar, al igual que la sociedad.

No existe diferencia conceptual entre esta prestación y la que un médico tiene que dar a un enfermo, más bien hay una consecuencia en la calidad de las prestaciones de los servicios médicos que provienen de lo que los alumnos aprenden en la facultad y en toda la educación previa.

Creo que los mecanismos de control de calidad son más efectivos cuando el usuario la evalúa que cuando se desarrollan intrincados y centralizados mecanismos de control.

Siguiendo con el ejemplo anterior, los usuarios, esto es, los alumnos y los enfermos, pueden demandar por mala praxis a quien les prestó el servicio.

Los enfermos a los médicos si estos los atendieron incorrectamente, y estos a la facultad que los formó si es que no lo hizo en la forma adecuada, si fue irresponsable y negligente al habilitarlo para realizar una tarea para la que lo debió capacitar.

Esto es coincidente con los enunciados descentralizadores de la evaluación de la calidad educativa que sostengo y que se oponen a las ideas burocráticas y costosas de super-comisiones centralizadas que, a la postre, no son eficientes.

Estos mecanismos de derechos y garantías de la calidad por parte de los usuarios están también considerados en otras partes de este libro y se refieren complementariamente, y a veces sustitutivamente, a la autoevaluación institucional o a la evaluación global dentro del sistema educativo y son de aplicación a toda la educación, a todos los niveles, a todos los servicios y a cada unidad educativa.

Organizada libremente, la sociedad civil (o los usuarios) puede demandar al profesional que falle, ya sea por responsabilidad pro-



pia, incapacidad o negligencia y estos también, a su vez, podrían hacer lo mismo contra la institución que los formó, si ésta no les enseñó lo apropiado o no les exigió lo suficiente.

Estos mecanismos sociales de control son todavía de lenta instauración en nuestra sociedad, pero creo que se implementarán y que son necesarios y urgentes.

Cuando este procedimiento adquiera masa crítica se expandirá saludablemente a todo usuario.

Las reiteradas huelgas docentes de nuestro país conllevan a la no prestación del servicio educativo; así viene ocurriendo reiteradamente desde hace muchos años.

Para muestra basta un botón: en la provincia de Jujuy en el año 1998 hubo sólo 50 días de clase en la educación primaria oficial.

Es probable que muchos de los chicos hayan faltado a algunos de esos días, por lo tanto es dable suponer que muchos han concurrido menos de 40 días a clase por tan solo tres o cuatro horas; pese a ello, todos han sido promovidos automáticamente.

Ante este grave problema, ni siquiera se pensó en utilizar las vacaciones para recuperar algo de la catastrófica situación y para recuperar la cultura de la responsabilidad y del esfuerzo en la escuela a la edad en la que se definen las aptitudes futuras de los jóvenes.

El presupuesto de educación de esa provincia debe de estar en el orden del 30 por ciento, fue gastado con esa eficiencia y retribuyendo de esa manera a los contribuyentes el esfuerzo.

Obviamente, todo esto es un absurdo, una cadena de irresponsabilidades que conspiran contra esos niños que, por su edad, no pueden y no saben que tienen que reclamar por el daño que ello les inflige, por el daño irreparable que, para toda la vida, eso les produce. Consecuencia de la mala praxis de una cadena de actores, ineficiente cuando no inepta y corrupta, capaz de anteponer posiciones personales al bien común.

## **Comentario final**

Una mirada retrospectiva a la educación superior muestra incuestionablemente que el Plan de nuevas universidades transformó las universidades nacionales en forma drástica y que de su extensión surge clara la idea de los colegios universitarios y

de su potencialidad con relación a la educación superior no universitaria.

La integración de la educación superior impulsará mecanismos de articulación y transferencia de alumnos, habilitada por la elevación de la calidad y el mejoramiento de los contenidos en los que se involucran crecientemente la mayoría de los institutos de educación superior.

La existencia de un sistema con 2.000 instituciones permitirá el ingreso libre de estudiantes al nivel y selectivo a cada institución, según sus criterios.

La redistribución de alumnos permitirá mayores partidas para investigación científica en las universidades que adviertan la importancia de priorizar esta actividad.

El reordenamiento presupuestario y su transparencia permitirán cotejar la relación entre el discurso genérico y su efectiva implementación.

No podrá cambiarse la calidad si no se hacen una política de bibliotecas y redes multimediales y una movilización para su uso.



## **TRANSFERENCIA DE ALUMNOS ENTRE LOS NIVELES POLIMODAL Y SUPERIOR**

Tres protagonistas tiene la transferencia de alumnos entre el nivel medio y el superior de la educación, y los intereses de todos ellos deben ser preservados.

Todos los alumnos que terminen la educación media deben acceder a los institutos de educación superior, pero éstas deben definir sus fines académicos y científicos y admitir en ellas a los alumnos que califiquen según aquellos.

El número y distribución territorial de los institutos de educación superior debe acompañar la expansión de la matrícula.

Las instituciones de nivel medio, que tienen la responsabilidad de capacitar a los alumnos para la prosecución de estudios, las de nivel superior, que deben recibir alumnos no sólo para que ingresen, sino también para lograr que terminen su formación superior obteniendo así sus títulos, y los protagonistas del progreso de los alumnos, los profesores, están involucrados en ello.

La relación académica de las instituciones de educación media con las de educación superior y de éstas con las universidades, que debemos lograr, cambiará la calidad de las escuelas medias e integrará los niveles haciendo desaparecer el problema del ingreso a la educación superior.

El aumento de alumnos ingresantes debe ir acompañado por una proporción similar de graduados aptos.

La inscripción de alumnos en la educación superior se incrementa año tras año como consecuencia de la expansión de la matrícula educativa total y del aumento de graduados del nivel medio.

En ocasiones anteriores mostré la tendencia de crecimiento de la matrícula media y universitaria entre los años 1947 y 1981 (Consejo de Rectores de Universidades Nacionales, CRUN, 1983); también mostré que, en dicho período, la tendencia de pase de uno a otro nivel se encontraba incrementada.

En los Estados Unidos, el 77 por ciento de los jóvenes de 18 años termina la escuela media, dos tercios de estos continúan en la educación superior. Esto quiere decir que allí el 50 por ciento de la cohorte accede a la educación superior.

Con el plan de ayuda económica a los *community colleges* (colegios universitarios) que presentó el presidente Clinton al parlamento norteamericano en su mensaje sobre “El estado de la Nación” de

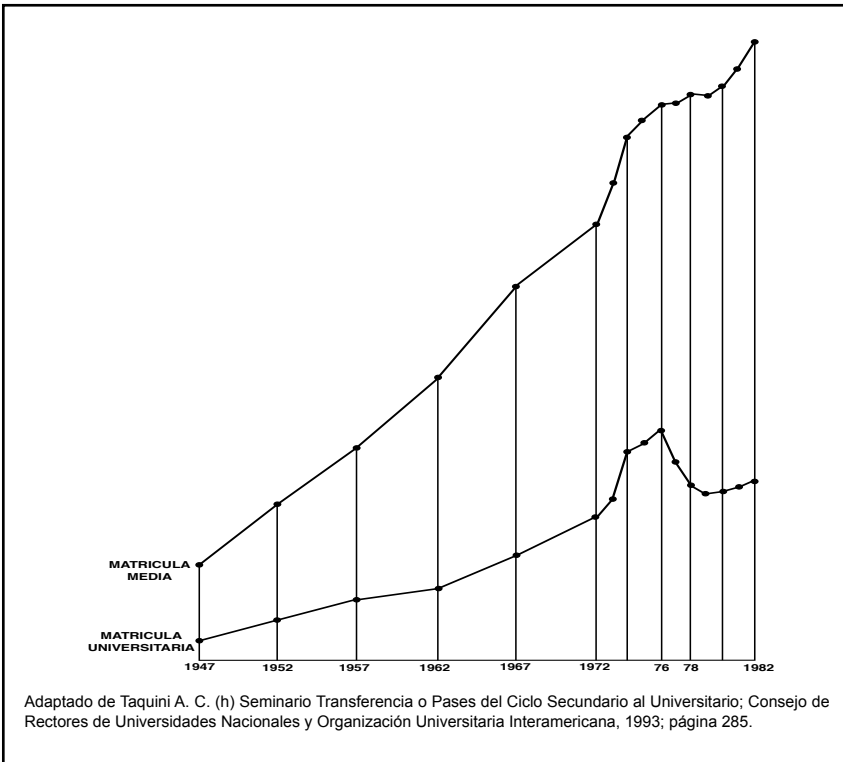

1998, ratificado en 1999, estos números se incrementaran en forma importante. Teniendo la educación superior norteamericana niveles de retención altos, esto repercutirá rápidamente con un aumento en el total de graduados de educación superior que hoy es, en ese país, del 25 por ciento.

Contra estos parámetros hay que prever la competitividad de la sociedad argentina, por ello el gran desafío de la expansión y calidad de la educación superior.

### RELACIÓN MATRÍCULA MEDIA/SUPERIOR

<b>AÑOS</b>	<b>MEDIA</b>	<b>TOTAL SUPERIOR</b>	<b>RELACIÓN MEDIA/SUPERIOR</b>
1970	974.826	274.634	28,17
1971	1.007.537	321.781	31,94
1972	1.059.445	351.202	33,15
1973	1.125.715	478.512	42,51
1974	1.188.381	498.976	41,99
1975	1.243.058	596.736	48,01
1976	1.283.056	600.293	46,79
1977	1.287.834	536.450	41,66
1978	1.309.079	477.725	36,49
1979	1.307.630	475.799	36,39
1980	1.326.680	491.473	37,05
1981	1.366.115	525.688	38,48
1982	1.413.667	532.953	37,70
1983	1.401.630	583.129	41,60
1984	1.562.277	695.854	44,54
1985	1.683.500	783.078	46,51
1986	1.810.374	849.450	46,92
1987	1.859.317	898.511	48,32
1988	1.937.324	965.215	49,82
1989	1.995.444	991.784	49,70
1990	2.055.307	1.029.195	50,08
1991	2.116.966	1.052.240	49,71
1992	2.180.475	1.091.205	50,04
1993	2.245.899	1.090.614	48,56
1994	2.307.821	1.173.492	50,85
1995	2.347.648	1.239.256	52,79
1996	2.387.474	1.303.511	54,60

## EVOLUCIÓN DE LAS MATRÍCULAS MEDIA Y SUPERIOR 1970-1996

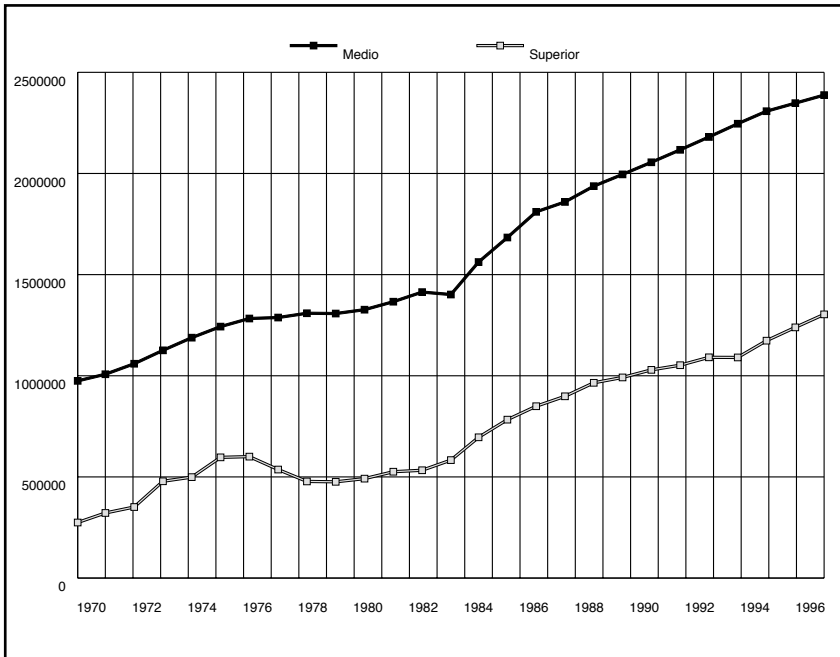

Éste es un fenómeno que está ocurriendo en nuestro país y en el mundo y su magnitud está relacionada con el grado de desarrollo de la educación en cada país y con la creciente complejidad y sofisticación de la sociedad y del aparato laboral; también con la desjerarquización relativa de los niveles educativos, como consecuencia de estar, cada nivel, cubierto crecientemente por la mayoría de los jóvenes que corresponden a cada cohorte.

La demanda estudiantil ha sido analizada en otras partes de este libro y en especial en el capítulo primero. La matrícula media crece y también la relación entre niveles: era del 28,17 por ciento en 1970, del 37,05 por ciento en 1980 y del 50,08 por ciento en 1990, para llegar en 1996 al 54,60 por ciento.

La expansión de la EGB, la posible retención superior en el nivel polimodal por un mayor atractivo curricular, más vinculado con la capacitación laboral y el ascenso social, la posibilidad de la obligatoriedad de éste, que surja o que se apoye en un programa de becas, y las tendencias mundiales hacia que los colegios uni-

versitarios (*colleges*) locales incrementen o asuman la formación de alumnos adultos desertores no hacen más que preanunciar una demanda creciente por la educación superior y con ello un crecimiento y multiplicación de las instituciones.

La situación del período 1970-1996 está graficada en la lámina y marca la dispersión ya señalada.

La tasa de escolaridad crece en la Argentina en forma constante y las cohortes con edades menores alcanzan niveles escolares mayores; también aumenta la retención por cohorte.

Cerca del 50 por ciento de la población tiene en nuestro país más de 25 años y cuenta sólo con niveles educativos bajos que no serán suficientes para una sociedad abierta y laboralmente desregulada; también en lo social y lo cultural se hace necesario capacitar a personas de toda las edades y de todos los niveles previos de escolaridad con el fin de lograr las capacitaciones que el cuerpo social requiere. Esta tarea en el mundo desarrollado ocurre crecientemente en los colegios universitarios que atienden a una población con edad y escolaridad variada.

En la tabla de la página 160 se puede ver la distribución de la población por edades actual y prevista para el 2015 y de ella se desprende la oferta educativa por edad, independientemente del grado de escolaridad de cada cohorte y como una demanda general a ser satisfecha.

Se incorporarán por esta necesidad a la educación superior adultos con primaria completa o con media incompleta.

Por ello, su recapacitación será tarea de la educación superior, habilitada por el artículo 7° de la LES, con cursos remediales y de actualización. Estas tareas son características de los colegios universitarios que, con convenios con universidades, aseguran la máxima actualización para los cursos y carreras. Al atender en los colegios universitarios estas actividades, las universidades no se sobrecargan con tareas menos sofisticadas y pueden concentrar sus actividades y recursos en la investigación científica.

La interrelación institucional entre las instituciones superiores y los establecimientos secundarios no sólo facilitaría la selección adecuada de los alumnos, sino que, al integrarse ambos niveles, la complementariedad curricular y la similitud de objetivos asegurarán la transición entre ellos.

Este proceso no debe ser burocrático y formal: es un desafío para los responsables de las instituciones, cualquiera sea su de-



nominación o régimen y cualquiera sea el nivel al que pertenezcan; se basa en la confianza de que el efectivo uso de la autonomía, la descentralización, la competencia institucional y la relación creciente entre demanda social y servicio educativo son los motores de la transformación y los impulsores de la calidad.

### Polimodal y educación superior

La reforma de la EGB 3 implementada en la provincia de Buenos Aires amplió las aulas para los 8° y 9° años en las escuelas primarias, esto acorta en dos años los cursos de las anteriores escuelas medias. En las instituciones que «articulan», los polimodales reciben por ahora el octavo y noveno año del EGB.

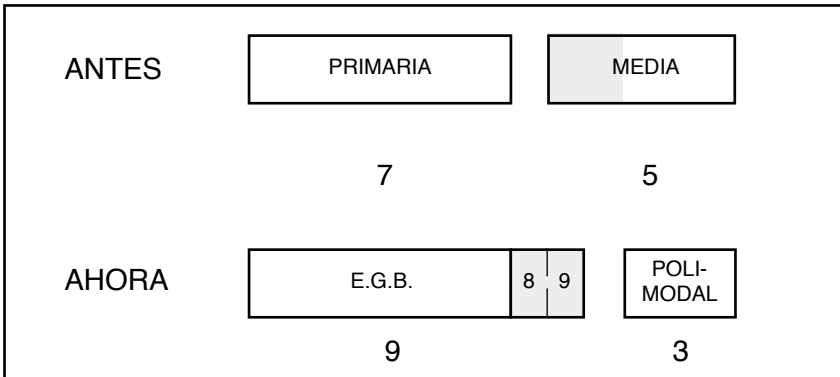

El primer año del polimodal reformado se cursa en 1999, por ello sus primeros graduados estarán en condiciones de ingresar a la educación superior recién en el año 2002.

La reforma de la educación superior no universitaria todavía está demorada y su reestructuración ofrece la alternativa de que los antiguos colegios secundarios o polimodales ahora se extiendan o integren con la educación superior. Con ello la estructura institucional sería:

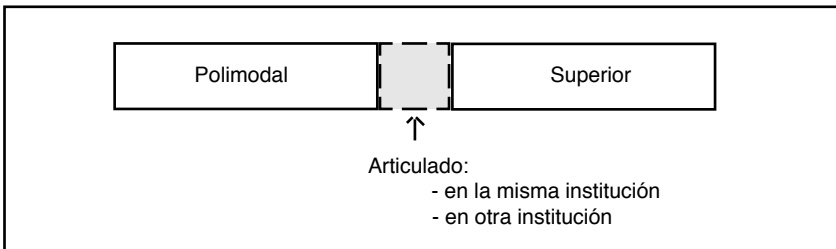

Las instituciones polimodales podrán cubrir las cinco orientaciones previstas; las que deberían tener carreras correlativas en la educación superior. Existen en las provincias y en la Capital Federal instituciones educactivas que cuentan con los niveles polimodal y superior, para ellos lo que se propone es una continuidad entre sus orientaciones con una articulación institucional media-superior autónoma y automática.

En todo el país existen 6.419 instituciones de segunda enseñanza: de éstas, 3.552 (55%) son oficiales y 2.867 (45%) son privadas; de educación superior no universitaria, hay casi 2.000, lo que da una relación 3 a 1, muy adecuada para una articulación local con buena transferencia de alumnos entre el polimodal y la educación superior dentro de la misma institución.

Esto asegura la transferencia entre el nivel medio y superior, concatenando las orientaciones, lo que aumentaría la retención local.

La extensión de la obligatoriedad de la educación general básica, establecida por la ley federal, un polimodal de tres años, las tendencias mundiales con respecto a la prosecución de éste y la insinuación de posibilitar becas para los alumnos que lo cursen, no hacen otra cosa que indicarnos que el número de graduados de media crecerá significativamente en los próximos años.

Si los Estados Unidos de América ya impulsan la incorporación de todos los jóvenes a los *community colleges* (colegios universitarios), en nuestro país se debe impulsar que la mayoría de los que concluyeron el polimodal continúen los estudios superiores en las mismas instituciones.

En este capítulo, nuestro pensamiento pretende introducir al lector a la idea de unir el polimodal (ex media) y la educación superior, o sea encarar el problema del ingreso y de solucionarlo haciendo que los polimodales se comiencen a integrar con instituciones de educación superior afines o propias.

Esto es, acordando en forma ascendente, desde el polimodal, criterios curriculares y bibliográficos; o sea, desde cada polimodal hacia la o las instituciones de educación superior que le sean afines por intereses geográficos, académicos, culturales, etcétera.

También los terciarios, profesorados, colegios universitarios o universidades pueden interesar a grupos de polimodales afines, tomando ellas la iniciativa y asegurándose alumnos formados previamente en concordancia con su orientación.

En nuestra opinión, este proceso se incrementará por la extensión de los polimodales hacia colegios universitarios ya que, con la reforma educativa, la media en la provincia de Buenos Aires ha perdido los dos primeros años por la incorporación de los 8° y 9° años a las escuelas primarias que constituyeron para ello las aulas correspondientes.

Las escuelas medias, ahora polimodales, pueden recuperar esos dos años con estudios posteriores, o sea post polimodales, lo que daría cabida a los dos años de los ciclos básicos de los colegios universitarios.

El resultado de este proceso es la integración académica, la complementariedad de niveles y la diversificación territorial y académica de los estudios, combatiendo la masificación de las grandes universidades por la redistribución de la matrícula.

La primera prueba de evaluación de graduados de media realizada a nivel nacional examinó recientemente a 250.000 alumnos.

El rendimiento de los alumnos en gran parte depende de la calidad de la institución que los formó; por eso, ellos y sus padres deben saber cuáles son las instituciones buenas y cuáles las malas. Así se podrá optar adecuadamente.

En el año 1998 se examinaron 280.000 alumnos. La tasa actual de natalidad es del orden del 2 por ciento, por lo tanto la cohorte de población es de más de 750.000 nacimientos anuales. Esto equivale a decir que un número que oscilará entre los graduados de media de hoy y los que no deserten de los casi 800.000 que nacen este año, serán en el año 2016 los aspirantes a la educación superior.

Tendremos una segura y creciente expansión del número de alumnos en el nivel.

Si no implementamos soluciones de fondo como las antes señaladas, el grueso de estos alumnos se querrán inscribir en instituciones de tradición y de renombre histórico, las que no se podrán ocupar de sus necesidades y posibilidades, por lo que muchos se convertirán en desertores, expulsados por la institución que los convoca y no los atiende.

Cuando en 1968 pusimos en marcha el Plan de Nuevas Universidades advertimos similar problema y en ello basamos uno de los fundamentos de dicho plan: aumento de alumnos, tamaño máximo y número de universidades.

También alertamos que el tema del ingreso no debía ser tomado sólo como un problema de las facultades tradicionales de la

UBA, y con ello apuntamos al ocupamiento territorial, con nuevas casas de estudio orientadas a la problemática regional y a evitar la migración interna.

Además de tener implicancias importantes en cuanto a la transferencia de alumnos entre los niveles, el tema de las nuevas inscripciones anuales a las universidades, por su dimensión, las afecta profundamente en cuanto a sus actividades y presupuesto. Los nuevos inscriptos implican el 25 por ciento de la matrícula universitaria oficial (ver tabla de página 209).

Nuestro país tiene una larga tradición en cuanto a transferencia de alumnos de la escuela primaria a la media. Nadie piensa que exista alguna limitación de asientos para todo aquel que, al terminar la primaria, quiera continuar con sus estudios.

Además, a nadie se le ocurre que todos los graduados de la primaria cordobesa se incorporarán al Manuel Belgrano o al Monserrat; o que los de la Capital Federal concurrirán al Colegio Nacional de Buenos Aires o al Sarmiento. O que los graduados de Santa Fe irán, todos, a la Inmaculada; o los platenses todos, al Colegio Nacional de la Universidad de La Plata.

Sin embargo, la gente y, lo que es peor, las autoridades educativas y universitarias piensan y actúan para que esta lógica de distribución de alumnos diversos no se canalice con un ordenamiento académico adecuado cuando se plantea el tema en la educación superior.

El ingreso de aspirantes a la educación superior parece, para el común de la gente, ser sólo la posibilidad o no de inscribirse en una determinada universidad o facultad, y de preferencia de la Universidad de Buenos Aires, y para las autoridades universitarias, su reclutamiento es la variable de ajuste en la que apoyan su éxito académico. Cuanto más integrantes tenga una universidad, aunque ello no implique más y mejores candidatos y graduados, más exitosos se consideraran los rectores.

En los datos estadísticos que incluye esta obra, se puede advertir que para la prosecución de estudios de los actuales graduados de media existen casi 100 universidades y más de 1.800 institutos no universitarios de educación superior, bien distribuidos en todo el país. Crecientemente, los aspirantes disponen de y recurren a guías y catálogos institucionales con la oferta de educación superior.

La transparencia y difusión de estas distintas opciones en términos académicos y territoriales contribuirá a multiplicar las

soluciones al problema político-educativo del ingreso universitario, y ofrecerá a los alumnos posibilidades hoy impensadas.

La sociedad mide la calidad de los hoteles con estrellas, de los restaurantes con tenedores, de las películas de cine con dedos, de los deportes con las tablas de posiciones; los transportes públicos por la frecuencia y puntualidad de los viajes, tránsito por las velocidades máximas, el valor de la moneda por el índice de precios, la programación televisiva por el rating; y, en contraposición, las familias entregan sus hijos a la educación sin exigir la evaluación de las instituciones responsables de contribuir a formarlos e instruirlos.

Negativo resulta el criterio sustentado en este momento por los colegios de la UBA que, bajo el pretexto de la autonomía, no someten a sus alumnos a la prueba de evaluación de media.

Pensar sólo en el ingreso universitario es reducir el problema de la transferencia de la escuela media a la educación superior. Por eso, el pase de nivel debe ser visto como un problema de transferir alumnos hacia toda la educación superior, a las 2.000 instituciones que deben adquirir una equivalente calidad, sin la cual no podrían estar habilitadas para funcionar.

En la misma forma en la que hay que analizar cómo la educación superior recibe a los graduados de media, hay que analizar cómo cada institución establece los criterios para admitir a estos en forma adecuada para el servicio que les tiene que prestar, y para mantener e incrementar el proyecto institucional propio en el que la realización académica de los profesores no se debe limitar a tener una sobrecarga docente, sino que tienen que disponer de tiempo para el progreso científico y cultural, y con el fruto de ello establecer el prestigio institucional.

El objetivo de este libro es analizar a la educación superior como un todo, impulsando la diversidad y la descentralización territorial, concibiendo un pluralismo institucional y tendiendo al agrupamiento de alumnos y profesores en encuentros en los que cada curso tenga la suficiente homogeneidad como para no perjudicar ni a los mejores ni a los peores, o sea para avanzar, ni tan rápido como para perder a los más postergados ni tan lento como para postergar a los más distinguidos. Esta homogeneidad requiere de cursos de tamaño máximo.

Si pudiésemos disponer de un profesor bien formado por cada alumno, sería evidente que podríamos estructurar un programa

personalizado para que el alumno pueda alcanzar los objetivos de una asignatura a su tiempo.

Es claramente imposible llevar a la práctica esta situación para impartir enseñanza a todos los alumnos de los niveles terciarios y universitarios por falta de recursos y, más aún, por falta de profesores con una formación adecuada. Los apoyos de la tecnología ayudarán en este proceso.

Los trescientos mil jóvenes que terminan la educación media en todo el país son personas distintas, tienen actitudes y aptitudes diferentes y aspiran a vidas muy disímiles; provienen de áreas del territorio diversas en lo cultural, económico y social; aspiran a metas laborales y personales muy diferentes.

Con los medios disponibles debemos tratar de aproximarnos a la solución ideal planteada, pero con el supuesto de que cada profesor deberá atender a grupos, posiblemente numerosos, despersonalizando la atención individual en beneficio de la mayoría de los componentes del curso.

Si consideramos métodos de evaluación como, por ejemplo, los tests realizados por el Ministerio de Cultura y Educación de la Nación para evaluar los conocimientos adquiridos por los alumnos del secundario, se obtienen resultados que pueden graficarse como:

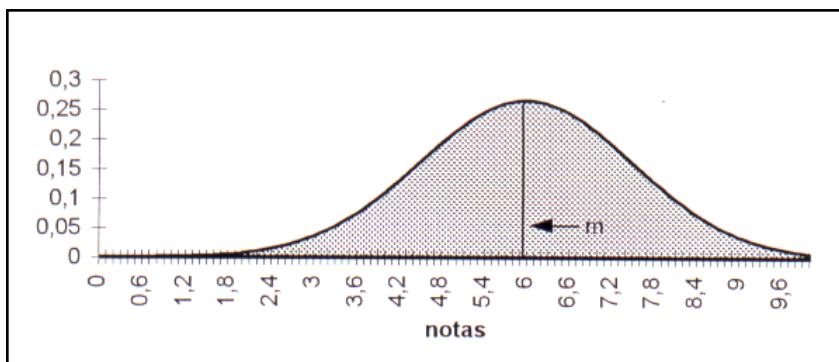

En el eje de las «x» de la gráfica precedente, se pueden sustituir las notas, con otros múltiples parámetros de evaluación y se tendría similar distribución. Entre otros parámetros usados para la evaluación, se pueden citar tests de inteligencia, pruebas de creatividad, de dedicación, de conocimientos, etcétera.

Para el reciente examen de secundario, el número total de alumnos que componen la campana fue de casi 300.000.

La curva continua que aproxima los datos es una campana de Gauss con ecuación:

$$y = \frac{e^{-(x-m)^2/2\sigma^2}}{\sigma\sqrt{2\pi}}$$

donde «m» es la media y «s» la desviación estándar.

De la teoría de la distribución normal resulta que aproximadamente el 50 por ciento de los alumnos obtiene notas que varían entre  $m - 0,675 s$  y  $m + 0,675 s$ . Por lo tanto si «s» es grande, este 50 por ciento obtendrá notas con diferencias de hasta dos veces  $0,675 s$ , un número grande.

Esto indica una gran dispersión de conocimientos entre el mejor alumno y el peor y, por lo tanto, un punto de partida para la prosecución de estudios también muy distinto, lo que impone un servicio educativo diferente.

Se sabe que los niños que no han concurrido al pre-escolar tienen una performance inferior en los primeros grados a la de los que lo han hecho: esto hace necesario tener acciones de recuperación, que incluso llegan a desarrollarse en tiempo de vacaciones, que saldan en gran parte esta diferencia.

Sin embargo, no todos pueden lograr siempre metas académicas iguales y en esa diferencia cuentan aptitudes psicológicas e intelectuales (los diferentes rendimientos están esquematizadas en el gráfico siguiente). La representación corresponde a evaluaciones efectuadas con diversos medios.

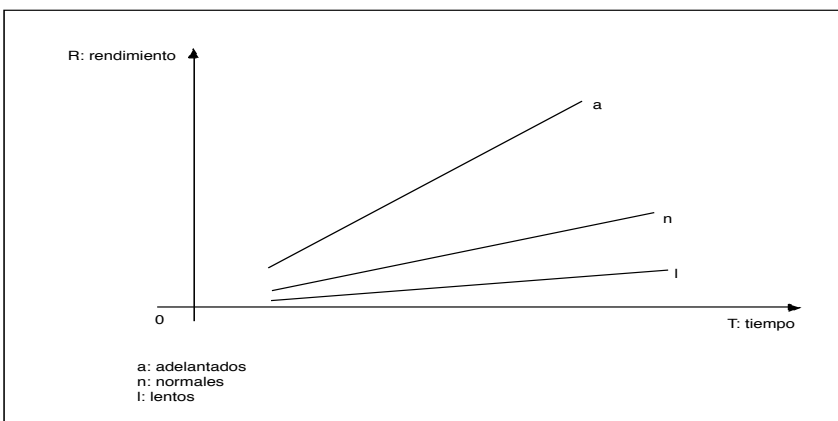

Estas observaciones se repiten a nivel de la educación superior, donde la distribución inicial de las variables también tiene una gran dispersión.

Por lo tanto, si pretendemos diseñar un curso que pueda ser de provecho para este 50 por ciento, deberemos bajar considerablemente el nivel, puesto que deberán considerarse aquellos alumnos con notas levemente superiores a  $m - 0,675s$ . Por otra parte, al 25 por ciento peor probablemente le irá mal, ya que ellos no seguirán al profesor; y el otro 25 por ciento, los mejores, podría

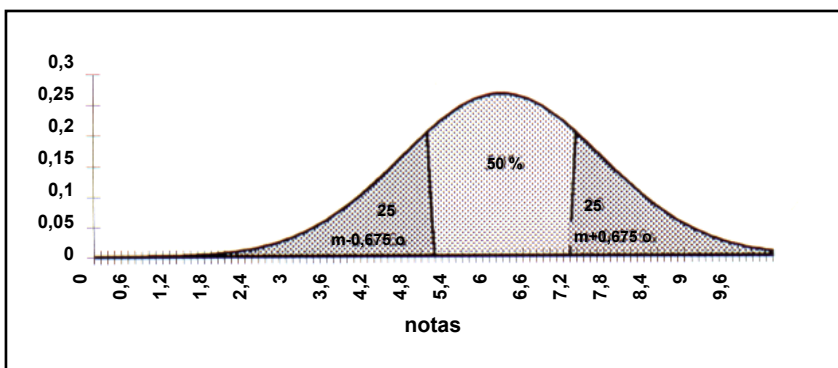

haber recibido un curso mejor por conocer la mayor parte de lo enseñado.

Como el propósito es impartir una enseñanza de buen nivel a la mayor cantidad posible de alumnos, no parece haber otra alternativa que dividirlos en grupos más pequeños y homogéneos, por ejemplo, los que obtuvieron notas entre 9 y 10, entre 8 y 9 ... entre 3 y 4, entre 2 y 3, etcétera, formarían cada grupo.

Pruebas posteriores, sean exámenes parciales sean finales, aplicadas a estos grupos deberán dar resultados del tipo:

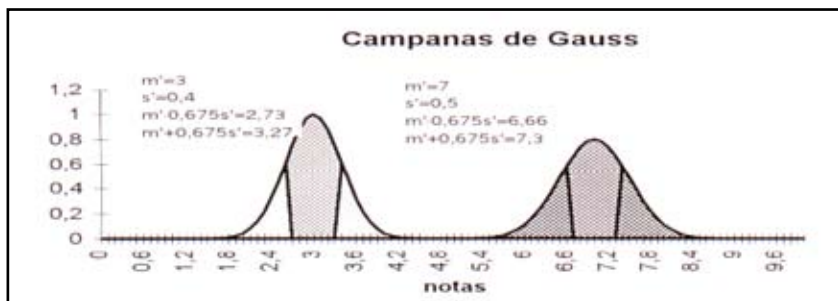



Es decir con campanas de Gauss con desviación estándar  $s' < s$ . Es decir, que las notas del 50 por ciento estarán en un intervalo  $m' - 0,675 s'$ ,  $m' + 0,675 s'$ , de amplitud mucho menor y que permite aceptar como resultado satisfactorio notas menores que  $m' - 0,675 s'$ .

En cuanto a la media « $m'$ », que mide el nivel de conocimientos alcanzado, su valor es imputable al correcto (o no) diseño del dictado de la asignatura para el grupo en cuestión y que debe ser aproximadamente igual para todos los nuevos grupos.

El pase de media a superior debe, para una mejor continuidad de los estudios, reordenar a los alumnos en función de sus posibilidades y exigencias haciendo que la institución superior que los recibe dicte cursos a los niveles de comprensión de cada uno de los segmentos en que se dividen por aptitudes los aspirantes.

Resulta evidente de lo antedicho que existirán instituciones con patrones de excelencia superiores a otras, en las que la tarea remedial será prioritaria, lo que implica poner a cada institución en el nivel de demanda que cada alumno diverso y con exigencias disímiles presenta.

Es tan injusto no recuperar a un alumno que avanza con lentitud como subinstruir o no exigir a aquel que puede rendir más\*.

Al referirnos a la articulación y pase de la educación media a la superior, quiero hacer una precisión conceptual sobre lo que genéricamente se llama ingreso universitario.

Nuestro país tiene, desgraciadamente, una organización académica no departamentalizada y las universidades son yuxtaposición de facultades independientes y aisladas.

Por eso, en ellas predominan las políticas de ingreso a las facultades, y por eso, el CBC de la UBA, curricularmente, tiene un programa que contempla sólo los contenidos tradicionales de los ingresos a las facultades, con la inclusión de dos materias generales, Introducción al conocimiento Científico e Introducción al Conocimiento de la Sociedad y Estado. Por ello, el CBC no es hoy una escuela de estudios generales, sino unidades de ingreso a las facultades.

\*Agradezco al Dr. Carlos Segovia Fernández, del Departamento de Matemática de la Facultad de Ciencias Exactas, Físicas y Naturales de la UBA por su ayuda en el análisis estadístico de este tema.

El tema del ingreso es visto como la capacidad de los alumnos para entrar en una u otra facultad y no hay criterios o una voluntad por los estudios generales, interdisciplinarios, como paso previo de la organización curricular de una carrera.

Es correcta y necesaria la especialización creciente, pero el universitario debe también tener una formación inicial integral, ser un hombre culto capaz de ver un problema particular desde una concepción total de los restantes factores que influyen sobre él.

Debe formarse en un hábitat de dignidad donde se establezcan adecuados mecanismos de promoción de los méritos y de censura de los desaciertos, donde rija una escala capaz de diferenciar y destacar a los buenos ciudadanos.

Como está analizado en varias partes, el CBC fue creado y funciona como ciclo selectivo externo del que se distribuyen los sobrevivientes a las distintas facultades; por su tamaño desproporcionado y su organización curricular no es de estudios generales. Carece, además, de una carga horaria adecuada y de un funcionamiento académicamente estructurado.

Es un eslabón político ineficiente y no una concepción académica que apunte a una necesidad formativa, cual es otorgar al alumno una cosmovisión general superior, priorizando las áreas de su interés y contribuyendo a convertirlo en una persona íntegramente formada para sí y para la sociedad, un ciudadano culto. Una persona de bien, quien luego será un profesional completo.

La idea de desalentar el ingreso a las facultades y establecer un ingreso general a la educación superior está sostenida en un extenso debate.

### **Educación general en los «community colleges»**

Durante su época de gran expansión, en los años sesenta, los *community colleges* de los Estados Unidos fueron tildados de *anti-university colleges* por su resistencia a la revolución académica del siglo XX (Jenecks y Resiman 1968). En vez de adherirse a la profesionalización investigativa controlada por los departamentos universitarios, estos nuevos *colleges* se orientaban hacia las demandas de las comunidades. En lugar de concentrarse en la producción de conocimiento, se concentraban en la productividad del conocimiento. Se apartaban de lo que Thorstein Veblen

había llamado la «sucesión apostólica» en la enseñanza superior tomando como bandera el «conocimiento útil» tan eludido por la «clase ociosa».

Sin embargo, los *community colleges* acarreaban consigo, desde sus orígenes en los *junior colleges*, un elemento sospechado de conocimiento inútil: la educación general. La necesidad de una educación general en el nivel de educación postsecundario, denominada como un interés peculiarmente norteamericano, ha sido debatida enérgicamente a lo largo del siglo XX (Rothbault 1988). La historia de los *junior colleges* y luego los *community colleges* está estrechamente conectada con este debate.

La génesis del *junior college* en Estados Unidos se remite al esfuerzo por extender la educación general a nivel local para mantenerla fuera de las universidades. Ubicadas fuera de las universidades, pero como instituciones relacionadas con éstas. A medida que el número y la heterogeneidad de alumnos que querían ingresar a instituciones post-secundarias de tradición inglesa eran transformados por la especialización tradicional, el grupo docente era cada vez más especializado y se interesaba menos en una educación general. Para aliviar la presión que había sobre las proliferantes universidades orientadas a la investigación y para preparar alumnos para una educación especializada, se crearon *junior colleges* que complementarían el trabajo de una educación general a nivel local.

Así como los *colleges* ingleses fueron reorganizados siguiendo el modelo alemán de universidades dedicadas a la investigación teórica de los conocimientos y conceptos, los *junior colleges* con el tiempo fueron convirtiéndose en *community colleges* orientados a servir las necesidades vocacionales de la comunidad local. En el proceso, los programas generales de educación adquirieron una identidad separada, encarnada en un currículum central o básico.

Esta educación general básica define hoy los dos primeros años de la educación postsecundaria en los Estados Unidos, tanto en los *community colleges* como en las universidades.

Los *community colleges* se han caracterizado cada vez más por su «ideología vocacionalista» (Brint y Karabel). Edmund J. Gleazer, durante veintitrés años Presidente de la American Association of Community Colleges, jamás dudó: si tenía que elegir entre *community y college* se quedaría con *community*. Otros exponentes urgen reforzar la «función universitaria» (*collegiate function*) en los

*community colleges* (Eaton 1994).

Aunque se hable mucho del nivel o de la complejidad cognitiva, es el componente de educación general el que más claramente instrumenta la *collegiate function* del *community college*, diferenciándolo de los institutos terciarios y vinculándolo a la enseñanza universitaria.

La Asociación Sureña de Colegios y Universidades (Estados Unidos), una de las seis asociaciones regionales que acredita instituciones educativas, estipula que para ser universitario un programa de dos años tiene que incluir por lo menos quince horas semestrales (cinco materias) de educación general, con un mínimo de una materia en cada una de las siguientes áreas académicas: humanidades y bellas artes, ciencias sociales, ciencias naturales y matemáticas. Para programas de cuatro años, el número mínimo se duplica a 30 horas semestrales (diez materias) en educación general (SACS Commission on Colleges 1998). Mayormente, las 30 horas se amplían y se concentran en los dos primeros años y estructuran los programas de Associate of Arts en los *community colleges*. Es decir que la tendencia es definir la educación general en términos de cobertura de las principales disciplinas académicas. En algunos programas se hace hincapié en la interdisciplinariedad, en otros en las «modalidades» de aprender ejemplificadas en las distintas disciplinas, lo que Daniel Bell llamaba «educación general a través de la especialización» (Bell 1966).

Los críticos, tanto en *community colleges* como en universidades, consideran que los requerimientos de una educación general, que se ven limitados en gran parte a materias en artes literarias, son periféricos en el mejor de los casos y, en el peor de los casos, una estratagema para preservar cursos que no pueden ser sostenidos por la demanda de estudiantes. Los defensores señalan que la mayoría de los estudiantes del primer año universitario no ha decidido o pronto cambia sus planes de especialización. Los programas de educación general aseguran un tiempo para probar nuevos campos antes de tomar decisiones sobre una carrera.

Los programas postsecundarios de educación general pueden tener una importante función de contención. ¿Forman parte del «conocimiento útil» o son formas nuevas del «conocimiento inútil» en el *status regime*?

F.D. Hirsch ha sostenido que el «conocimiento cultural» o lo que teóricos marxistas llaman «capital cultural», supuesto producto de la educación general, es la base de la movilidad e igualdad social

(Hirsch 1987). La posición de Hirsch se deriva en gran parte de la obra de Ernest Gellner.

Según Gellner, la sociedad industrial apuntaba a una «movilidad entrópica» instrumentada en gran medida por el *concepto* de la ciencia universal y la idea *comunicacional* de idiomas nacionalmente estandarizados. El resultado fue que la civilización más especializada que haya existido construyó el sistema educativo más general que haya existido (Gellner 1983).

Gellner sostiene que el monopolio de la educación, y sobre todo la educación general, ha sido tan importante para el estado-nación industrial como lo fue el monopolio del uso legítimo de la violencia. A medida que el imperativo de la movilidad entrópica pase del nivel nacional al nivel global y el aprendizaje pase a ser permanente, más que estar confinado institucionalmente a «esta etapa a esta edad», el control de la educación tanto por el Estado como por la profesión académica será cuestionable.

Hay educadores como Mortimer Adler, ilustre de Hutchins, que siguen pregonando la terminación de la educación general con programas enriquecidos en la escuela preuniversitaria (Adler 1990). Pero estos programas enriquecidos, tales como el *Advanced Placement* y el Bachillerato Internacional, han podido reemplazar solamente una parte (la mitad como mucho) de los programas universitarios en educación general. Las universidades insisten en reservar el último tramo de la educación general como «función universitaria».

Jenks y Reisman también tildaron de *anti-university colleges* a los programas de educación general dentro de las universidades que intentaban independizarse del departamentalismo especializado y refrenar la hegemonía de las escuelas de graduados. Ahora se está revirtiendo la nomenclatura. Algunas universidades empiezan a llamar *university college* a nuevas estructuras dentro de las universidades, desvinculadas y autónomas de los departamentos especializados y concentradas en el suministro de asesoramiento y servicios relacionados con «las experiencias académicas generales» de los alumnos (Dougherty 1994).

La Association of Deans and Directors of University Colleges and Undergraduate Studies, 1996, que nuclea a las autoridades administrativas de estos establecimientos, ha encarado este tema: se trata de educación general dentro de un contexto de socialización organizada.

Son *university colleges* que articulan con las universidades, autónomamente y en forma diferente con cada una.

La historia contemporánea de la educación general indica que la revolución académica está rebasada por gran número de alumnos que llegan sin calificación para la competencia académica elevada y que tienen que seguir estudiando. Las escuelas de postgrado intentan su hegemonía sobre todo lo que se denomine «universitario».

En la época del postcapitalismo y los albores del «aprendizaje», la educación superior tendrá que ocuparse menos de las cuestiones de quién controla el flujo del conocimiento, si es que se puede controlar, y más en cuestiones de cómo y dónde organizar el proceso social que lo encauza y lo sostiene.

La herencia de los *anti-university colleges* en los Estados Unidos está bastante clara en el cómo, pero dividida en el dónde. ¿Se integrará la comunidad universitaria con la comunidad local, sobre todo en ciudades medianas y chicas?

Estos intentos de reconvertir a todos los *anti-university colleges* en *university colleges* ponen al descubierto un importante nexo entre el *sacerdocio* académico y las comunidades. La naturaleza de este nexo encubre cuestiones cada vez más candentes en los albores de la «sociedad del conocimiento» y del «aprendizaje» (Drucker 1993; Perelman 1992) y conllevan el desafío de la civilización del amor (Pablo VI)\*.

El ingreso irrestricto al CBC se compadece con la equivocada voluntad política de la UBA de mantener cierto monopolio institucional, apoyando su poder en el número de alumnos inscriptos y no en los criterios antes señalados. Para conseguir inscripciones atrae indiscriminadamente hacia ella, a la mayor cantidad de alumnos posible, mediante la multiplicación de sedes y el ingreso irrestricto.

Muchos de estos alumnos, a la postre, desertan sin obtener ningún título. En contraposición, es probable que de no haber sido inadecuadamente seducidos se hubieran orientado hacia otras instituciones para las que calificaban y en las que por ello podían haber obtenido algún título.

Por el tamaño que le otorga el número de alumnos inscritos, las universidades masificadas renuncian a su real influencia y

\*Agradezco al Sr. Raymond Mc Kay, del Lincoln University College, de La Lucila, provincia de Buenos Aires, su colaboración en la recopilación de este tema.

tienen la mayor concentración de docentes e investigadores del país para atender a la población estudiantil desertora y no para desarrollar las tareas de investigación y pensamiento.

Los docentes con sus bajos salarios están financiando las tareas que se pierden con la alta deserción.

En una concepción de estudios generales de la educación superior, base de la formación de los estudiantes, se enraiza la concepción de la relación entre los colegios universitarios y las universidades.

Obviamente esta concepción de relación entre personas, docentes y alumnos tiene un teatro más normal en un aula de un terciario o un profesorado, con un profesor de carrera con experiencia y antigüedad docente ante un número lógico de alumnos, que en las multitudinarias y anómicas aulas de las grandes universidades, al frente de las cuales muchas veces está un docente-alumno con poca experiencia.

En la integración de los casi dos mil institutos de educación superior, adecuadamente, en procesos de interconexión académica con las universidades, está la solución a la masificación del ingreso universitario.

La oferta de instituciones con que cuentan hoy el país, las provincias, los departamentos, partidos y municipios, permite ya establecer criterios de orientación de la matrícula estudiantil en función del tamaño de las instituciones, diversidad académica y descentralización, ofreciendo de esta manera un sinnúmero de posibilidades todavía no advertidas por los estudiantes y sus familiares, y no plenamente desarrolladas por las instituciones de educación superior.

La diversidad institucional permite que docentes y alumnos se agrupen por interés académico y equivalencia de posibilidades personales, lo que mejora sustancialmente el proceso de enseñanza y aprendizaje para cada grupo y permite un progreso sostenido sin postergaciones o deserciones de los alumnos que avanzan más lentamente.

El CBC fue creado en un momento político particular, luego de la aplicación indiscriminada, por un período de cinco años, de la política de cupos, la que generaba, además, una reacción contraria generalizada en la sociedad. A ella le siguió el régimen de ingreso libre.

Esto trajo aparejada una avalancha de graduados de media de la correspondiente cohorte y de las anteriores hacia las universidades.

Su ingreso directo hubiera significado la destrucción de las facultades, como ya había ocurrido en 1973; por eso, para esas circunstancias, un ingreso marginal a ellas resultaba políticamente útil.

Fue una solución política, disfrazando el ingreso irrestricto y no comprometiendo a las facultades. Pero desde entonces, 1984, a hoy, 1999, ha pasado suficiente tiempo como para haber encarado responsablemente este tema con rigor académico y administrativo. Para no continuar mal, hay que tener un sistema de admisión acorde con la responsabilidad.

Los gastos directos del CBC de la UBA superan ampliamente al presupuesto en ciencia y tecnología de la universidad y al presupuesto de muchas de sus facultades.

Es, además, superior al presupuesto total de más de veinte universidades nacionales y casi igual al de la Universidad Nacional del Litoral. Por ello, se puede inferir que la restricción para su reorganización no es esencialmente económica sino una mala opción político-académica.

Por su tamaño y su significado, el problema esta aquí descrito con relación al CBC, pero se da en general en toda la política de ingreso a muchas de las universidades nacionales.

Es, además, una reflexión con sentido positivo, para recuperar la responsabilidad académica y funcional para la mejor universidad de Latinoamérica.

La Argentina ha experimentado en los últimos años un aumento sustantivo de la productividad. La privatización de las empresas del Estado y la apertura de la economía produjeron, como en otros lugares del mundo, este fenómeno que para muchos es difícil de trasladar al sector de educación.

Sin embargo, la gestión educativa se puede perfeccionar ampliamente a partir de un trabajo técnico si se busca apoyo político y así efectivizar mejor las propuestas y transparentar cajas negras de gastos en obras, provisiones, apuntes, usos de espacios, cuentas de servicios, viáticos, ñoquis, etcétera, perfeccionando, controlando y auditando cooperativas y ventas de servicios a terceros.

Muchos nichos en universidades tienen una ineficiencia parecida a la que tuvieron empresas públicas como YPF, Gas, Teléfonos, Ferrocarriles y Subterráneos.

Estas ineficiencias deben ser resueltas por las propias autoridades y reclamadas por la comunidad docente y los alumnos,



preservando de este modo la autonomía y evitando que a posteriori escándalos periodísticos impulsen o determinen, ante la mora, una reorganización externa e inadecuada.

Si bien no está relacionado con el pase de alumnos de la educación media a la educación superior, al considerar el ingreso a esta conviene detenernos en el artículo 7° de la Ley de Educación Superior que dice:

*Para ingresar como alumno a las instituciones de nivel superior, se debe haber aprobado el nivel medio o el ciclo polimodal de enseñanza. Excepcionalmente los mayores de 25 años que no reúnan esa condición, podrán ingresar siempre que demuestren a través de las evaluaciones que las provincias, la Municipalidad de la Ciudad de Buenos Aires o las Universidades en su caso establezcan que tienen preparación y/o experiencia laboral acorde con los estudios que se proponen iniciar así como aptitudes y conocimientos suficientes para cursarlos satisfactoriamente.*

Este artículo introduce criterios de acreditación distintos de aquellos convencionales que surgen de la certificación escolar formal, criterios que, a mi juicio, son de gran utilidad.

Con una población adulta con niveles educativos sólo primarios, o con secundarios incompletos y una necesaria recapacitación permanente, la aplicación de este artículo abre una puerta importante hacia la educación superior. (Ver tabla de población argentina por sexo y edad, página 253.)

Lo lógico sería que el grueso de estos estudiantes que quieran iniciarse en la educación superior se incorporen a colegios universitarios, los que en el mundo han mostrado una utilidad incuestionable para recuperarlos a través de lo que se ha dado en llamar cursos remediales para la educación superior.

Entrar a capacitarse en un colegio universitario no implica necesariamente tener que tomar un curso remedial para luego hacer una carrera menor o para luego transferirse a una universidad. Es poder entrar, a cualquier edad y con la capacitación asistemática que se tenga, a tomar cursillos breves o cursos más o menos cortos, aislados o integrados sobre un tema determinado, por poco tiempo, aun cuando esto se repita frecuentemente sobre una actividad o un tema.

**DISTRIBUCIÓN DE LA POBLACIÓN ARGENTINA POR EDAD Y SEXO  
(CIFRAS ABSOLUTAS)**

Edad	1995			PROYECCIÓN 2015		
	Total	Masculino	Femenino	Total	Masculino	Femenino
0 - 4	3.423.258	1.778.545	1.683.157	3.533.815	1.764.851	1.735.687
5 - 9	3.339.851	1.696.461	1.643.391	3.526.237	1.818.104	1.757.063
10 - 14	3.338.420	1.666.798	1.617.743	3.566.208	1.812.300	1.753.908
15 - 19	2.803.147	1.692.918	1.657.042	3.500.060	1.776.577	1.724.125
20 - 24	2.815.426	1.419.150	1.396.276	3.431.825	1.739.172	1.692.653
25 - 29	2.470.852	1.242.353	1.228.498	3.355.849	1.697.383	1.658.466
30 - 34	2.330.870	1.162.505	1.168.366	3.294.461	1.662.430	1.632.031
35 - 39	2.198.005	1.075.717	1.122.228	3.332.794	1.672.917	1.659.877
40 - 44	2.076.119	1.018.779	1.057.340	2.773.163	1.386.302	1.386.862
45 - 49	1.851.125	906.281	944.844	2.399.968	1.192.736	1.207.232
50 - 54	1.612.719	787.012	825.027	2.217.459	1.085.421	1.132.038
55 - 59	1.431.430	683.961	747.469	2.026.295	960.124	1.066.171
60 - 64	1.313.614	610.732	702.882	1.825.372	849.106	976.266
65 - 69	1.173.708	527.516	646.192	1.520.606	684.640	835.966
70 - 74	921.041	391.779	529.262	1.196.698	515.319	681.379
75 - 79	637.313	250.155	387.158	907.755	361.729	546.026
80 - +	538.624	183.597	355.027	1.039.533	345.085	694.448

Fuente : INDEC, *Anuario estadístico de la República Argentina; 1997.*

*Los contenidos remediales se orientan a lengua, matemáticas, comprensión de textos y expresión oral y escrita.*

Son para estudiar y capacitarse para el trabajo o también para sólo «cultivarse», con cursos generales diversos.

Estas actividades se realizan, casi todas, fuera de los cursos regulares y durante todo el año, son tareas distintas de las carreras cortas.

El dictado de ellos tiene, consecuentemente, una remuneración complementaria para los docentes de planta que participan, y habitualmente se requiere de otros docentes transitorios para otros cursos. Muchos de estos docentes son reclutados en las universidades con las que los colegios universitarios tienen convenios y de estas integraciones surge un mejoramiento de la calidad institucional.

El artículo 7° de la LES, por otra parte, delega acertadamente en las unidades académicas la responsabilidad de utilizar criterios sustitutivos de acreditación, apoyando de este modo la libertad académica, criterio que hay que tener presente permanentemente con relación a la acreditación y evaluación institucional.

### **Polimodal-superior**

La reforma educativa en el ámbito de la provincia de Buenos Aires, incorporando en las escuelas primarias el 8° y 9° años de la EGB, ha cortado actividades en las escuelas medias de 5 a 3 años, que es lo que dura el polimodal, nivel que se empezó a implementar en 1999.

Esto hace suponer la posibilidad de que estos polimodales se proyecten y prolonguen después en colegios universitarios, articulando este nivel con carreras terciarias cortas propias, hecho que, de ocurrir, empezará a producirse en forma cuantitativamente importante a partir del año 2002.

Surgiría así un agrupamiento de polimodales con colegios universitarios o terciarios y profesorados con continuidad curricular, lo que proyectará automáticamente a los graduados de polimodal a la educación superior dentro de la misma institución.

La educación superior no universitaria, dependiente de los ministerios de educación provinciales, en ese momento podrá integrarse hacia abajo con los polimodales y hacia arriba con las universidades.

Esto ocurrirá cuando los primeros graduados de la reforma terminen la educación superior no universitaria, o sea tres o cuatro años después del 2002.

En vez de extender el polimodal hacia el nivel superior, la Universidad Maimónides ya está organizado un polimodal vinculado con su Facultad de Medicina, el que garantizará la orientación de los alumnos hacia esta. Esto hace desaparecer el ingreso y establece planes de estudios concatenados entre el polimodal y la universidad.

En definitiva, una más sólida relación entre polimodal y colegios universitarios se puede dar, lográndose de este modo una prolongación institucional de los dos niveles.

En este sentido estoy dirigiendo un proyecto de investigación en la Universidad de Morón, en el cual se analiza la relación de los polimodales de la zona con la educación superior.

La integración de la educación superior con casi cien universidades y más de 1.800 instituciones superiores no universitarias distribuidas en todas las provincias y en la casi totalidad de las cabeceras de departamentos y partidos, como así también en las ciudades de alrededor de 10.000 habitantes, determina la existencia de plazas para que ingresen en ellas todos los graduados de la escuela media sin distorsionar el ocupamiento territorial ni producir sobreoferta de ingreso a ninguna universidad.

Esto determina, además, que los alumnos pueden acceder libremente a la educación superior, manteniendo una relación docente-alumno adecuada.

La expansión de los convenios entre las instituciones homogeneizará progresivamente la calidad, elevando el nivel general. No será automática ni burocrática sino la consecuencia de la relación libre de los docentes de las distintas instituciones.

Como se trata en otras partes, el acceso a las redes multimediales y a los bancos de datos universaliza las posibilidades bibliográficas con el consiguiente cambio de la calidad.

La autonomía de las instituciones, su adecuada inserción en la sociedad y la flexibilidad de gestión permitirán abrir y cerrar carreras y cursos en función de la demanda de los servicios educativos, hecho que ya se nota en el sector superior no universitario privado.

Hay que eliminar la idea de que existen instituciones «salvadoras» del sistema, capaces de abrir sus puertas indiscriminadamente para recibir alumnos por ser la «única» y «mejor» opción para con-

tinuar estudios superiores. Estas propuestas no se compatibilizan con soluciones técnicas adecuadas y corresponden a posiciones demagógicas y mesiánicas.

Resulta adecuado transferir a las instituciones la responsabilidad de diversificar la oferta educativa en función de proyectos académicos de complejidad y exigencia crecientes, orientados a un proyecto institucional competitivo con la inteligencia internacional y con las exigencias de la sociedad globalizada.

Esto impone establecer un hábitat adecuado y de tamaño y relación docente-alumno armoniosos, donde la dispersión de los pares no conspira contra la calidad y la marcha del proceso de la enseñanza.

El otorgamiento de autonomía académica a las instituciones de la educación superior no universitaria contribuirá a la transformación de ésta y a la flexibilización académica en función de la demanda local y de las relaciones académicas que se logren.

La relación entre educación superior local y municipio, integrando la educación a la demanda social de partidos y municipalidades, debe estimularse.

Que exista relación institucional no es sinónimo de establecer redes ya que estas conllevan ideas de preeminencia y dominio de las instituciones más fuertes sobre las más débiles y tratan de condicionar la autonomía de estas últimas.

Todos acceden a la educación superior en alguna de las instituciones, y cada institución define su ubicación académica y establece su *numerus clausus* en función de su proyecto académico. *Numerus clausus* no arbitrario o «limitacionista» sino expresión de la interacción de factores que optimicen cada proyecto académico. Educar a personas diversas atendiendo intereses distintos y posibilidades diferentes debe ser toda meta institucional.

No tiene sentido aquí analizar los criterios de selección de alumnos universalmente conocidos y aplicados en distintas formas, según el proyecto académico e institucional de cada universidad. Alcanza con un listado orientativo en el que se pueden mencionar:

- Notas anteriores
- Examen nacional de evaluación de media
  - compulsivo
  - optativo
- Antecedentes no formales

- Cursos de ingreso
- Exámenes de ingreso
  - integrales de la universidad
  - sectoriales de cada facultad
- Entrevistas personales
- Tests de orientación y aptitud vocacional
- Acuerdos institucionales de transferencia

Estos son algunos de los métodos utilizados en forma individual o combinada y ninguno es suficientemente específico y representativo como para tener preeminencia absoluta; todos contribuyen a establecer los parámetros aptitudinales de los alumnos para encarar la tarea y con ello acercar más lo deseable a lo posible.

La utilización de ellos en forma centralizada corresponde a sistemas más planificados y burocráticos mientras que la descentralización y la diversidad corresponden más a los criterios de pluralismo y autonomía institucional.

Así concebido el ingreso, aparece una zona gris entre el nivel polimodal y la educación superior, donde se encuentran hoy los casi 300.000 graduados de media.

De estos, los que aspiran a proseguir estudios tienen delante de sí toda la educación superior con sus dos mil instituciones distribuidas en toda la geografía del país.

Cada alumno debe orientarse hacia aquellas que más se adecuan a sus inclinaciones, su localización, sus posibilidades académicas, personales, etcétera, y optar para así ingresar a la que mejor le conviene para estudiar y graduarse.

Este pase de nivel, de los polimodales a la educación superior, de los aspirantes, distribuyéndose en las 2.000 instituciones, produce el libre acceso a la educación superior, pero discrimina los alumnos y las instituciones en función de los intereses y posibilidades mutuas y de la equidad con respecto al cumplimiento de los objetivos y niveles institucionales e individuales de los alumnos (ver lámina de página 258).

Por lo antedicho, resulta evidente que el programa de instituciones tecnológicas que ha pensado desarrollar el Ministerio de Cultura y Educación de la Nación, que se financia con créditos del exterior, proporcionará institutos técnicos útiles, pero que no sirven para la solución del ingreso a la educación superior ni a la formación general de los estudiantes.

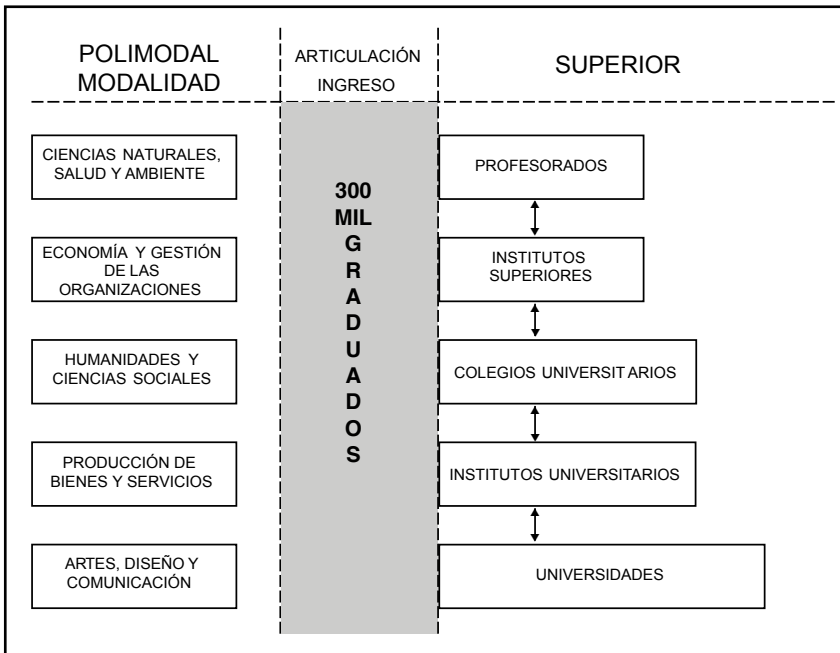

## Calidad

Que una institución crezca en tamaño no la hace mejor si con ello no incrementa la calidad. Sepamos garantizar ésta cerrando aquellas que no califiquen por falta de nivel y de exigencias académicas.

Evitemos que los alumnos pasen de grado y de nivel sin conocimientos para, a la postre, obtener un título hueco.

No extendamos el fracaso del ingreso irrestricto a la promoción sin méritos, que lleva a otorgar títulos solo formales.

En el país existen muchas escuelas medias (ahora polimodales) que no tienen el nivel de calidad suficiente; a ello las universidades atribuyen el fracaso de los alumnos en los exámenes de ingreso. Su integración con colegios universitarios resultará, como en el caso de los profesorados con convenios con las universidades, una exigencia y una nivelación hacia arriba.

De lograrse esta integración mejorarán los pobres resultados

de la reciente evaluación de graduados de media. Por la aplicación del artículo 22 de la Ley de Educación Superior 24.521, los profesorados o institutos terciarios que tengan convenio con universidades por los que acrediten equivalencias curriculares y de calidad se pueden llamar *colegios universitarios*.

Por eso, hoy, el desafío para la transformación y la calidad es la relación institucional descentralizada entre todos los polimodales o escuelas medias con la educación superior, estableciendo una cadena entre la educación media articulada con la educación superior, no universitaria y universitaria.

Los actuales 300 mil graduados de media tienen por delante las 2 mil instituciones para proseguir sus estudios a nivel superior.





## INGRESO A LA UNIVERSIDAD

Por el

**Dr. Alberto C. Taquini (h)**

Las ideas de esta presentación se sostienen en que todos los alumnos que terminen la escuela media, ahora polimodal, pueden y deben tener acceso a la educación superior y en que cada institución debe fijar un cupo de admisión de acuerdo a su proyecto institucional y a sus posibilidades de prestar un adecuado servicio educativo sin que éste afecte la tarea primordial de los profesores universitarios de poder investigar.

Si bien estos objetivos eran inalcanzables antes de nuestro Plan de Nuevas Universidades, hoy con cuarenta universidades oficiales, más de cuarenta privadas y con la unificación y articulación de la educación superior no universitaria, colegios universitarios, terciarios y profesorados con las universidades, esto es posible.

*Hoy, las dos mil instituciones de educación superior con que cuenta el país pueden recibir adecuadamente a los casi trescientos mil graduados anuales de la enseñanza media; esto no quiere decir que la mayoría pueda concurrir a unas pocas universidades.*

*No es válido «ingreso irrestricto» sin más docentes, más aulas, más bibliotecas, más laboratorios; tampoco lo es hacer crecer desproporcionadamente sólo unas pocas universidades\*.*

Un examen de evaluación postsecundaria sólo puede otorgar un parámetro general de lo que hasta en ese momento han asimilado los estudiantes, pero sus resultados no pueden ser determinantes del ingreso de los alumnos en forma indiscriminada a cualquiera de las múltiples opciones de la educación superior.

Para ingresar en una institución en particular, cada alumno debe presentar un currículum que sintetice todos sus logros sistemáticos y asistemáticos y debe tener un contacto lo más personal posible con la institución a la que aspira a ingresar.

\*El acceso a la Universidad en la Argentina Actual. Jornadas de Reflexión sobre la Educación. Academia Nacional de Educación. 1999.

Así, el alumno y la universidad podrán determinar intereses y posibilidades mutuas.

La Ley Federal de Educación expandió la obligatoriedad de la Educación General Básica avanzando sobre los dos primeros años de la escuela media. Esto determina una articulación más factible entre la EGB y la escuela media o polimodal.

En el año 2002 los primeros graduados de la reforma alcanzarán el nivel superior; para nosotros en ese momento debería ocurrir una transición articulada de estos alumnos hacia la educación superior.

Para ello, las instituciones educativas oficiales o privadas que poseen polimodal o media y educación superior no universitaria en el mismo ámbito físico tendrían que adecuar las orientaciones y contenidos de sus polimodales con las carreras que desean dictar en el nivel superior. Caso típico de esto son los ex Normales.

Las instituciones de enseñanza media o polimodal que no posean en la misma sede otra de nivel superior pueden articular con terciarios, profesorados o universidades próximas o curricularmente vinculadas.

En definitiva, lo que se pretende es que a nivel institucional o local las instituciones de educación polimodal, 6.400, y de educación superior, 2.000 en todo el país, articulen al máximo sus proyectos educativos.

Con ello, los alumnos hacen en el mismo lugar los primeros años de la educación superior, también en la misma institución de educación superior no universitaria, para luego, por los convenios que éstas tienen con las universidades, transferirse a ellas en pos de los títulos superiores.

La Ley de Educación Superior prevé la articulación y pase de alumnos entre las dos mil instituciones de educación superior a las que concurren más de un millón trescientos mil alumnos, dos tercios de ellos están en las universidades mientras que el tercio restante se encuentra en los institutos de educación superior no universitaria.

Para implementar el pase de alumnos entre instituciones, la educación superior no universitaria establece convenios con las universidades. Estos deben ser realizados en forma autónoma y descentralizada.

Los profesorados y terciarios actuales que opten por realizar estos convenios con las universidades, pueden, en virtud del

artículo 22 de la Ley de Educación Superior 24.521, llamarse «colegios universitarios».

El programa de colegios universitarios que propiciamos no solamente apunta a jerarquizar la educación superior no universitaria sino que también apunta a integrar la educación superior con los polimodales diversificando las instituciones y ocupando ciudades chicas que no tienen ni deben tener universidad.

Todas las transformaciones implícitas en el gráfico siguiente marcan la tendencia de pase de los alumnos; el porcentaje de cursos reconocidos está en función de las coincidencias que puedan existir entre las instituciones que acuerden. Los reconocimientos para pase de alumnos deben necesariamente ser distintos por la diversidad de instituciones y carreras.

La implementación de las ideas que preceden permite el acceso irrestricto de alumnos a la educación superior y obliga a las instituciones a establecer criterios de selección académica que permitan niveles de calidad de la enseñanza sin conspirar contra la posibilidad de que sus profesores dispongan de tiempo y recursos para dedicarse a la investigación científica.

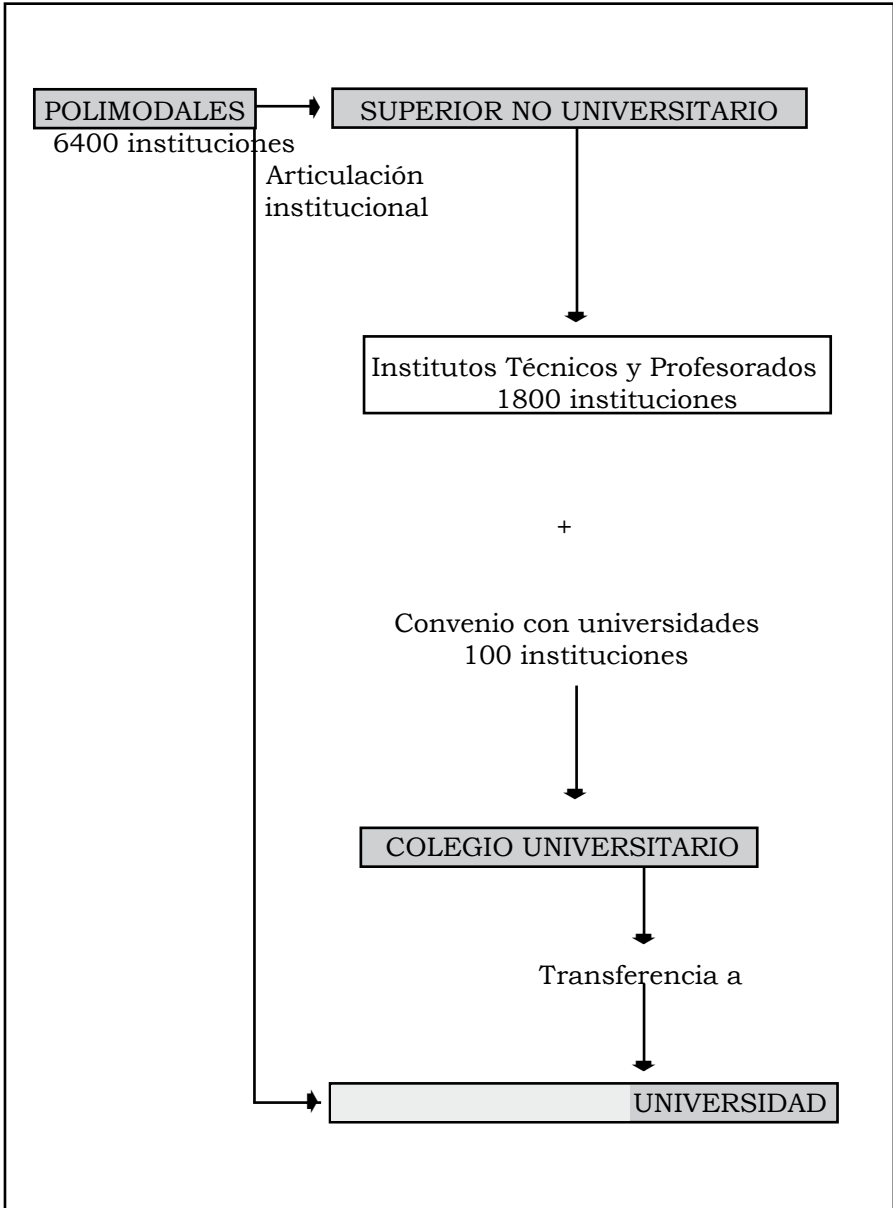

## **TRANSFERENCIA DE ALUMNOS EN LA EDUCACIÓN SUPERIOR**

El presupuesto básico de un sistema de educación superior integrado es obtener que las instituciones que lo componen, terciarios técnicos, profesorados, colegios universitarios, institutos universitarios y universidades, incrementen su relación académica y faciliten, en la medida de lo posible, la movilidad de alumnos entre ellas.

La idea de la interacción debe estar subordinada a la preservación por parte de las instituciones de sus fines específicos, que, por la naturaleza pluralista de las mismas y de la sociedad, son diversos. Instituciones relacionadas, pero cada una manteniendo su autonomía.

El hecho de tener que relacionar las instituciones para articular y transferir no debe llevarnos a tolerar que algunas instituciones pretendan inmiscuirse o condicionar a otras.

Por ello, la integración de casi dos mil instituciones de educación superior y la posibilidad del pase de un millón trescientos mil alumnos que a ellas concurren, ocurrirá selectivamente y el desarrollo de los mecanismos que posibiliten esto demandará tiempo en el marco de la diversidad y de la autonomía institucional que hay que mantener y proteger.

La Ley Federal de Educación en su artículo 18 estableció la interacción entre todas las instituciones de educación superior y de los títulos otorgados por éstas.

Esto implica la unidad del sistema y promueve la idea de movilidad de los estudiantes en forma ascendente, de grados y nive-

les, y horizontal entre instituciones, permitiendo de este modo la transferencia de alumnos localmente y en todo el territorio.

Las transformaciones que surgen de la Ley Federal de Educación requieren de una modificación y actualización de la formación docente y de los docentes en actividad, con un gran desafío en lo atinente a que la calidad tienda a acercarse a la existente en las instituciones académicamente superiores.

En la Ley Federal de Educación quedaba excluida la educación superior, reglada en ese momento por tres leyes universitarias, una de universidades nacionales, otra de universidades privadas y otra de universidades provinciales.

La educación superior no universitaria, oficial y privada, había sido transferida a las provincias por la ley 24.049 y estaba regulada por un sinnúmero de resoluciones del ministerio nacional o de los provinciales. Éstas en su mayoría están vigentes, pese a que el primero ya no tiene incumbencia sobre la educación superior no universitaria.

En el parlamento, y más específicamente en la Cámara de Diputados, existía un numeroso conjunto de anteproyectos de leyes de universidades nacionales, presentados por diputados de las distintas bancadas. Éstos no incursionaban en la educación superior no universitaria ni se referían a las universidades provinciales o privadas.

Integraba por entonces la comisión de educación de la Cámara baja, el licenciado Eduardo Amadeo (PJ) el que me interesó, en noviembre de 1992, en un proyecto de formación docente por él elaborado para atender a las transformaciones y exigencias previstas por de la Ley Federal de Educación, por entonces en debate final.

Advertí de inmediato que el tema ofrecía alternativas para mí importantes: si se modificaban profundamente los profesorados vinculándolos con las universidades y manteniendo su total autonomía con relación a éstas, como resultado de esta relación se podía integrar la educación superior no universitaria con las universidades en un solo sistema.

Esto determinaría, al elevar los niveles de gestión académica y administrativa, fundamentos para otorgar la autonomía de las instituciones de educación superior no universitaria, asimilándolas progresivamente a la autonomía universitaria.

La jerarquización de los profesorados por su relación con las

universidades mejorará la formación y actualización de los docentes y esto cambiaría positivamente la calidad de la enseñanza de todos los niveles del sistema educativo.

En ese momento la matrícula estudiantil universitaria representaba aproximadamente el 65 por ciento de los alumnos y la no universitaria el otro 35 por ciento del total de la educación superior. El peso de esta relación hacía pensar en la utilidad de unir ambos subsistemas con el interés de no duplicar esfuerzos.

Desde siempre había visto a la educación como una parte del proceso social y advertía que la formación docente requería de la integración de la educación con los profundos cambios de la sociedad en lo científico, cultural y laboral, por eso me fue fácil pensar que el proyecto de colegios universitarios, que ya defendía como extensión del nuestro de las nuevas universidades, podía entroncarse en la modificación de la formación docente que intentaba el diputado Amadeo.

Así planteado el tema, colaboré con él, quien pronto presidió la mencionada comisión, en la fundamentación de su proyecto, el primero de educación superior integrado, en el que se legisla para universidades nacionales, provinciales, privadas y para toda la educación superior no universitaria. En él se impulsa una integración más específica que la del artículo 18 de la LFE.

También el anteproyecto explicitó y detalló en varios artículos la creación y organización de los colegios universitarios.

En ese proyecto, los colegios universitarios se prevén por creación lisa y llana o por una transformación de los profesorados e institutos técnicos superiores, por la asociación libre de estos, mediante la firma de convenios con todas las universidades posibles.

De esta forma los terciarios y profesorados mantienen su autonomía con convenios múltiples, y no quedan cautivos de ninguna universidad en particular.

El hecho de propiciar la creación de colegios universitarios a partir de profesorados o terciarios existentes implica un reconocimiento a la indudable capacidad de la educación superior no universitaria a partir de su tradición, cuerpos docentes, infraestructura y presupuestos, y de la posibilidad de rápidamente equipararse a las universidades. También implica aprovechar la inversión existente evitando duplicaciones innecesarias.

En contraposición, la creación de los ITU, impulsados desde la Universidad Nacional de Cuyo, implica desconocer la rica historia



de la educación superior no universitaria y extender así el poder de una universidad.

La vertiginosa transformación científica y cultural le imponen a la formación docente una profunda transformación que la obliga a incrementar su relación con las universidades y a integrarse a un proceso social, cultural y laboral. Me gusta decir «contaminar» la educación con la sociedad.

La reforma de la formación docente que las autoridades educativas han encarado es insuficiente, aislada y facilista. Desburocratizando, dejando que cada docente busque su mejor nivel en su área preferida, transfiriéndole la responsabilidad de capacitarse para que los alumnos y los padres no lo censuren y para evitar que su desactualización no le haga perder el empleo o no lograrlo.

El hecho de que los colegios universitarios pudieran surgir de la educación superior ya existente implica la voluntad política del legislador de contribuir a la jerarquización de los profesados y terciarios partiendo de su potencialidad, pero teniendo que hacer algo más, transformarse en una institución más compleja y jerárquicamente superior.

Presentado que estuvo el proyecto Amadeo, quedó en la Cámara de Diputados aceptado el criterio de sancionar una ley para toda la educación superior.

Tiempo después, ratificando la idea, se presentó otro similar, también de educación superior, de la diputada Sureda (UCR), vicepresidente de la comisión de educación, para cuya redacción contó con la colaboración de la profesora Gilda L. de Romero Brest.

Sobre estos antecedentes se construyó el proyecto del Poder Ejecutivo que contempla también toda la educación superior.

Todos estos antecedentes llevaron a la promulgación de la ley 24.521. Los interesados pueden encontrar documentación útil sobre estos proyectos y los anteriores de leyes universitarias en las publicaciones que, sobre su trámite, efectuó la honorable Cámara de Diputados de la Nación con motivo de la discusión y promulgación de la mencionada ley.

Para ahondar en el tema de la integración de una educación superior, conviene conocer bien el artículo 8° de la ley 24.521 de educación superior:

*La articulación entre las distintas instituciones que conforman el sistema de Educación Superior, que tienen por fin facilitar el cambio de modalidad, orientación o carrera, la continua-*

*ción de los estudios en otros establecimientos, universitarios o no, así como la reconversión de los estudios concluidos, se garantiza conforme a las siguientes responsabilidades y mecanismos:*

- a) las provincias y municipalidad de la Ciudad de Buenos Aires son las responsables de asegurar, en sus respectivos ámbitos de competencia, la articulación entre las instituciones de educación superior que de ellas dependan.*
- b) la articulación entre instituciones de educación superior no universitaria pertenecientes a distintas jurisdicciones, se regula por los mecanismos que estas acuerden en el seno del Consejo Federal de Cultura y Educación.*
- c) la articulación entre instituciones de educación superior no universitaria e instituciones universitarias, se establece mediante convenios entre ellas, o entre las instituciones universitarias y la jurisdicción correspondiente si así lo establece la legislación local.*
- d) a los fines de la articulación entre diferentes instituciones universitarias, el reconocimiento de los estudios parciales o asignaturas de las carreras de grado aprobados en cualquiera de esas instituciones, se hace por convenio entre ellas, conforme a los requisitos y pautas que se acuerden en el Consejo de Universidades.*

De la lectura de este artículo se desprenden con claridad aspectos que hacen inconstitucional el decreto 455/97 del Poder Ejecutivo Nacional, cuya modificación ya está en marcha en el Ministerio Nacional.

La legislación contempla la transferencia de alumnos entre los profesorado, los institutos técnicos superiores, los colegios universitarios, los institutos universitarios y las universidades independientemente de la jurisdicción o gestión a que pertenezcan.

La idea de transferencia o pase de alumnos se debe tomar no sólo pensando en el pase de alumnos de la educación no universitaria a la universitaria, sino también como recuperación de alumnos con estudios universitarios incompletos por parte de la educación superior no universitaria (profesorado, institutos técnicos y colegios universitarios) para terminar en estas carreras cortas, o sea, pase de la educación superior no universitaria a la universitaria y viceversa.

En el capítulo III hemos visto que todo alumno proveniente de la escuela media podría entrar a alguna de las 2.000 instituciones de educación superior.

Se ve, por otra parte, que aun sin haberse desarrollado una jerarquización de la educación superior no universitaria de la importancia que tendrían los colegios universitarios y sin estar desarrollados fluidamente los mecanismos de pase entre las universidades y la educación superior no universitaria, la matrícula terciaria crece más que la universitaria.

Para precisar ello es útil señalar que de una participación del 16,12 por ciento de la educación superior total en 1970 se ha pasado al 23,54 por ciento en 1980 y al 37,58 por ciento en 1996, con una tendencia que marca un incremento progresivo de la participación de la educación superior no universitaria. (Ver tabla de relación de la matrícula terciaria-universitaria, página 271.)

Con una articulación entre colegios universitarios y universidades como la que ocurre actualmente en los Estados Unidos de América, crecientes proporciones de alumnos harán sus primeros años en los colegios universitarios locales para terminar carreras mayores en las universidades, las que reconocen y acreditan los años previos.

El pase de alumnos de una institución de educación superior a otra en general es visto como una continuidad de estudios en desarrollo; no obstante ello, los últimos censos muestran cifras importantes de personas que ya han abandonado sus estudios y que el sistema debe considerar como una demanda potencial a atender y motivar.

La tabla de página 273 muestra la relación de los mayores de 15 años entre los que asisten y los que abandonaron los estudios superiores en los censos de 1980 y 1991.

El número de personas que habían abandonado la educación superior en 1980 era de 355.133, cifra que aumentó en 1991 a 649.721.

Si discriminamos, como lo hace la tabla de página 272, entre los que abandonan la educación superior no universitaria y la universitaria, según los mismos censos, se ve que los desertores de la educación superior no universitaria en 1980 eran 46.532 y en 1991, 221.007, mientras que, con relación a la universidad, de 308.715 en el censo de 1980 se pasó a 428.713 en 1991.

Esta cifras determinan los potenciales alumnos que, acreditando lo realizado, podrían encarar la reiniciación de los estudios

## RELACIÓN DE MATRÍCULA Terciaria-Universitaria

AÑOS	TERCIARIA	UNIVERSITARIA	TOTAL	% RELACIÓN TERCIARIA - UNIVERSITARIA
1970	38.119	236.515	274.634	16,12
1971	51.869	269.912	321.781	19,22
1972	53.673	297.529	351.202	18,04
1973	54.688	423.824	478.512	12,90
1974	57.674	441.302	498.976	13,07
1975	59.777	536.959	596.736	11,13
1976	67.768	532.525	600.293	12,73
1977	71.283	465.167	536.450	15,32
1978	75.532	402.193	477.725	18,78
1979	86.550	389.249	475.799	22,24
1980	93.645	397.828	491.473	23,54
1981	123.618	402.070	525.688	30,75
1982	139.443	393.510	532.953	35,44
1983	164.055	419.074	583.129	39,15
1984	169.541	526.313	695.854	32,21
1985	181.945	601.133	783.078	30,27
1986	195.866	653.637	849.450	29,97
1987	203.336	695.175	898.511	29,25
1988	230.686	734.529	965.215	31,41
1989	243.601	748.183	991.784	32,56
1990	257.240	771.955	1.029.195	33,32
1991	271.641	780.599	1.052.240	34,80
1992	286.850	804.355	1.091.205	35,66
1993	302.909	787.705	1.090.614	38,45
1994	329.072	844.420	1.173.492	38,97
1995	342.580	896.676	1.239.256	38,21
1996	356.087	947.424	1.303.511	37,58

**Población mayor de 15 años,  
por asistencia a la enseñanza superior**

Grupo de edad	Población total	Educación superior		
		Asisten	Abandonos	Graduados
Total en 1980 (15 o más años)	19.466.678	447.195	355.136	651.280
Total en 1991 (15 o más años)	22.644.941	1.008.231	649.721	1.414.846
De 15 a 19 años	2.850.105	257.964	9.583	3.921
De 20 a 24 años	2.454.123	465.884	76.796	97.385
De 25 a 29 años	2.304.242	168.567	104.629	239.192
De 30 a 34 años	2.214.181	57.614	105.736	247.881
De 35 a 39 años	2.119.168	27.071	111.742	220.968
De 40 a 44 años	1.963.648	14.104	77.795	178.163
De 45 a 49 años	1.690.055	7.163	52.107	126.967
De 50 a 54 años	1.489.724	3.651	38.385	83.925
De 55 a 59 años	1.361.547	2.131	28.162	63.418
De 60 a 64 años	1.305.161	1.659	19.335	54.500
De 65 y más años	2.892.987	2.423	25.451	98.526

*Fuente:* INDEC 1993 y Censo 1980.

en carreras menores dictadas en las 2.000 instituciones de educación superior.

Aparece de esta manera un mercado educativo potencial importante que requiere de capacitación para adaptarse al mercado laboral y para acompañar la jerarquización del discurso social.

En relación a esto, aparece una actividad nueva y fundamental de la educación superior no universitaria: los cursos asistemáticos que se pueden y deben dictar durante todo el año.

En este sentido, es útil relacionar las ofertas educativas con los grupos de edades, según aparecen en las mencionadas tablas, y flexibilizar los sistemas de reincorporación y captación dictando, tal cual es característica de los colegios universitarios, cursos remediales al recibir a los reinscriptos

**Población mayor de 15 años, por asistencia a las distintas instituciones de enseñanza superior**

Grupo de edad	Nivel terciario			Nivel universitario		
	Asisten	Abandonos	Graduados	Asisten	Abandonos	Graduados
Total en 1980						
(15 o más años)	93.556	46.421	187.341	353.639	308.715	463.939
Total en 1991						
(15 o más años)	344.862	221.007	676.771	663.369	428.714	738.075
De 15 a 19 años	94.193	4.505	2.887	163.771	5.078	1.034
De 20 a 24 años	158.461	33.684	75.114	307.423	43.112	22.271
De 25 a 29 años	49.663	41.978	138.835	118.904	62.651	100.357
De 30 a 34 años	19.410	38.382	120.753	38.204	67.354	127.128
De 35 a 39 años	10.044	34.332	90.694	17.027	77.410	130.274
De 40 a 44 años	5.725	23.450	70.993	8.379	54.345	107.170
De 45 a 49 años	3.002	15.164	50.004	4.161	36.943	76.963
De 50 a 54 años	1.600	10.366	33.704	2.051	28.019	50.221
De 55 a 59 años	895	7.330	25.905	1.236	20.832	37.513
De 60 a 64 años	762	5.059	23.606	897	14.276	30.894
De 65 y más años	1.107	6.757	44.276	1.316	18.694	54.250

Fuente: INDEC 1993 y Censo 1980.

Transferir alumnos es una meta que requiere de una adecuada integración académica entre las instituciones involucradas capaces de garantizar equivalencias.

Esto es, la transferencia de alumnos entre cada una de las casi dos mil instituciones de educación superior no puede ser indiscriminada, requiere de un proceso de acreditación de equivalencias.

Facilitaría esta transferencia y elevaría la calidad de todos los profesorados que las jurisdicciones impulsaran la idea y delegaran a los profesorados la concreción de estos acuerdos con las universidades.

La realización de los convenios debe bajar a nivel de departamento u orientación, así los propios docentes eligen su contraparte y diseñan sus propios proyectos de actualización.

Se debe promover la responsabilidad personal y autónoma de los docentes convirtiéndolos en gestores y responsables de la transformación y desarrollo de la calidad educativa. Se requiere de una cultura de relaciones institucionales.

Debe existir similitud entre lo estudiado y hecho en una institución y lo que exige aquella otra en la que se pretende continuar estudiando.

Como se ve, el proceso de acreditación y transferencia no está referido al pase automático o burocrático entre instituciones, sino a los mecanismos de acreditación de actividades y contenidos necesarios para el pase y la continuidad de estudios.

Con crítica y preocupación veo que hoy la idea de acreditación y pase se está encaminando hacia resoluciones burocráticas centralizadas, siempre de resultados peores que el ejercicio sostenido y pleno de la autonomía de las instituciones académicas.

Para ejemplo basta el decreto 455/97, que determina la elaboración de un expediente de casi 2.000 fojas para que el Ministerio de Cultura y Educación de la Nación, aplicándolo, convalide un acuerdo académico entre la Universidad Católica de Santiago del Estero y el Instituto Superior de Periodismo «Obispo de Trejo y Sanabria», para articular una carrera y convalidar el nombre de colegio universitario.

Interesa acreditar o reconocer algo enseñado o cursado en otra institución, con el fin de que ese contenido sea transferido a la institución que lo reconoce. Esto implica el reconocimiento de equivalencias entre una y otra institución y quién mejor que cada

## ACREDITACIÓN

¿Qué se acredita?	Materias Años de estudios Títulos Créditos
¿Por qué se acredita?	Equivalencia de contenido Equivalencia de bibliografía Equivalencia de calidad
¿A qué habilita la acreditación?	Transferencia de alumnos Pase de alumnos Articulación institucional
¿Cómo se acredita?	Las instituciones, autónomamente Descentralizadamente

una de ellas para cotejar y resolver qué consideran adecuado y qué no.

Las transferencias deben poder ser bidireccionales: de la educación superior no universitaria a la universitaria y viceversa; sólo las instituciones en función de su autonomía académica serán responsables de garantizar el deseo y la viabilidad académica de la transferencia.

Imaginemos lo ridículo que sería aplicar el decreto 455/97 en toda transferencia o pase de alumnos de cada carrera o establecimiento. Cada trámite, según se ve en las resoluciones del Ministerio de Cultura y Educación sobre colegios univesitarios 2181/98 y 2441/98, serían otras 2.000 o 3.000 páginas de expediente.

La derogación del decreto 455/97, que en el ministerio se está gestando, ocurrirá; se acabarán los expedientes, pero *aumentará*



*el desempleo burocrático y caerá el consumo de papel.*

La lámina de esta página esquematiza un sistema de pases de alumnos entre un colegio universitario y varias universidades.

También podría estar referida a otras instituciones de educación superior no universitaria y viceversa.

Cada colegio universitario tiene un currículo conocido por los alumnos que les permite terminar una carrera técnica o docente, pero que además los habilita, según los convenios que este colegio tenga con las distintas universidades, a transferir los estudios con el fin de proseguir hacia títulos mayores.

*Por razones institucionales, el colegio universitario puede acordar totalmente con la universidad 1 del esquema. Esto quiere decir que lo enseñado en ambas tiene total concordancia y concatenamiento y de esto surge que al transferirse alumnos entre una y otra institución el reconocimiento mutuo es del cien por ciento.*

*En los convenios con otras universidades (2, 3 y 4 del esquema) este colegio universitario, terciario, profesorado o como se llame la institución de la educación superior no universitaria, intercambia alumnos en distintos porcentajes, de acuerdo con el grado de similitud académica e institucional que exista y que, por lo tanto, estaría reconocido en cada convenio de articulación y pase. Este mecanismo*

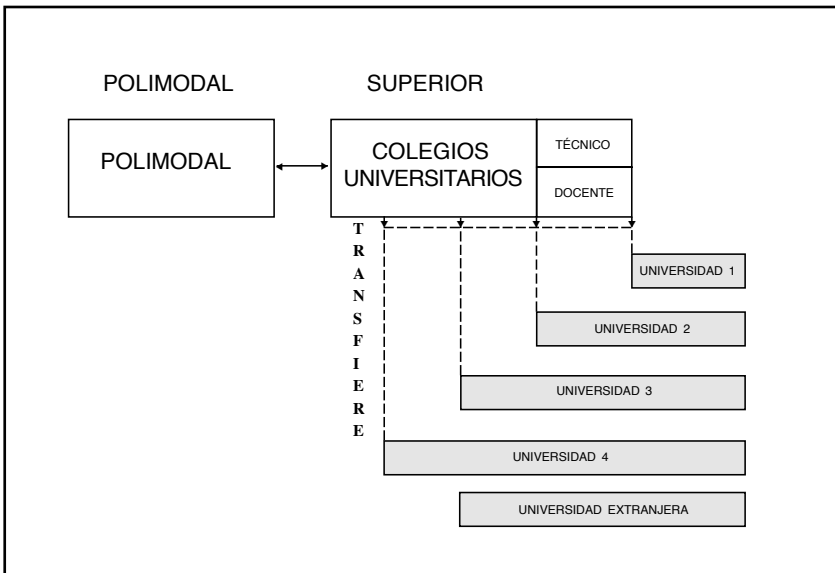

*también se aplica a convenios con universidades extranjeras.*

En la Unión Europea, por mecanismos internacionalmente reconocidos, la integración institucional y la habilitación profesional son ya una realidad. La tendencia es que iguales criterios sean aplicados en el Mercosur.

Establecidos los convenios de equivalencias, la transferencia de alumnos puede ser en cualquier momento, dando por válidos, la institución que recibe al alumno, los créditos obtenidos en la otra.

Éste es un proceso dinámico y el porcentaje de equivalencias puede variar periódicamente en función de los intereses circunstanciales de cada institución.

El proceso de evaluación, a mi juicio, tiene aspectos técnicos universalmente conocidos que ofrecen múltiples alternativas para lograr el fin, pero también tiene aspectos políticos que requieren del reconocimiento social hacia su importancia, de la voluntad de las instituciones, la sociedad y los organismos de control de llevarlos a la práctica. En general, las restricciones políticas retrasan la implementación de criterios prácticos y simples de evaluación.

Estos mecanismos de articulación y pase de los alumnos de la educación superior (1.400.000) de las dos mil instituciones deben ser impulsados evaluando la calidad.

Distintos aspectos conviene analizar para plantearse la evaluación de la educación superior, y sin ésta es absurdo pensar en un sistema de pases y transferencia de alumnos.

Un título universitario o superior determina, según la institución que lo formó, que quien lo logró aprendió lo suficiente como para estar capacitado para esta actividad. Acredita eso ante la sociedad, pero, en el intento de un mejoramiento de la calidad educativa y de la transparencia, si el mismo incluyera el promedio con que se lo logró sería más indicativo; y si entre paréntesis, después del promedio y sin ser usado para él, se incluyera el número de aplazos que el graduado tuvo durante su carrera, el título no sólo diría que es suficiente, sino que acreditaría mejor el proceso educativo que llevó a ese logro.

La mencionada innovación tiene como objeto indicar que en la permanente lucha por mejorar la calidad educativa y la transparencia de la misma existen simples medidas que, por otra parte, no requieren mayores presupuestos ni complejos mecanismos administrativos para llevarlos a la práctica. Sólo plantea enfren-

## EVALUACIÓN DE LA EDUCACIÓN SUPERIOR

¿Quién evalúa?	La propia institución El sistema educativo La sociedad civil
¿Cómo evalúa?	No monopólicamente Descentralizadamente Regionalmente Internacionalmente
¿A quién se evalúa?	1.800 instituciones de educación superior no universitaria 80 universidades 1.307.077 alumnos

tar drásticamente las resistencias políticas a la evaluación y sus consecuencias.

No es este un lugar adecuado para plantear una discusión sobre quién debe otorgar la habilitación profesional, hoy en manos de quien otorga los títulos académicos, pero creo que rever esto ayudaría a separar la formación reservada a la actividad académica y el ejercicio profesional que debería quedar en manos de los estados y las asociaciones profesionales.

La aplicación de los artículos 18° de la Ley Federal de Educación y 8° de la Ley de Educación Superior impulsa la articulación entre las instituciones y el pase de alumnos. Las consideraciones previas ayudarán a implementar ello, resguardando los niveles de calidad necesarios.

Los terciarios y profesorados que articulen con las universidades por el artículo 22 de la Ley de Educación Superior se pueden llamar «colegios universitarios».

## COLEGIOS UNIVERSITARIOS

La misión de un colegio universitario para la educación sistemática postsecundaria está ya adecuadamente instalada en nuestro medio y analizada en este libro. Su existencia requiere de convenios de la educación no universitaria con las universidades.

Los alumnos provenientes de éstos pueden encarar carreras mayores y hacer doctorados en las universidades, y aquellos que, habiendo desertado de una universidad, desean un título corto, lo pueden lograr en los colegios universitarios.

Son para estudiar carreras terciarias o docentes que habitualmente se cursan después de la enseñanza media en instituciones de educación superior no universitarias que tienen convenio con una o más universidades del país.

En los últimos veinte años en el mundo, los colegios universitarios reciben para cursos cortos, de reconversión laboral o de cultura general, crecientes cantidades de alumnos adultos con estudios incompletos; son instituciones capaces de formar el re-emprego y la actualización permanente de la población, sobre todo, en las ciudades chicas.

Deseable es que la educación superior establezca lo antes posible convenios con universidades extranjeras, en especial en las zonas limítrofes.

Durante el período de nacionalización de la Universidad Provincial de Neuquén, cuyo rector era mi amigo el Ing. Marcelo Zapiola, presenté en ella un proyecto de universidades de fronteras,

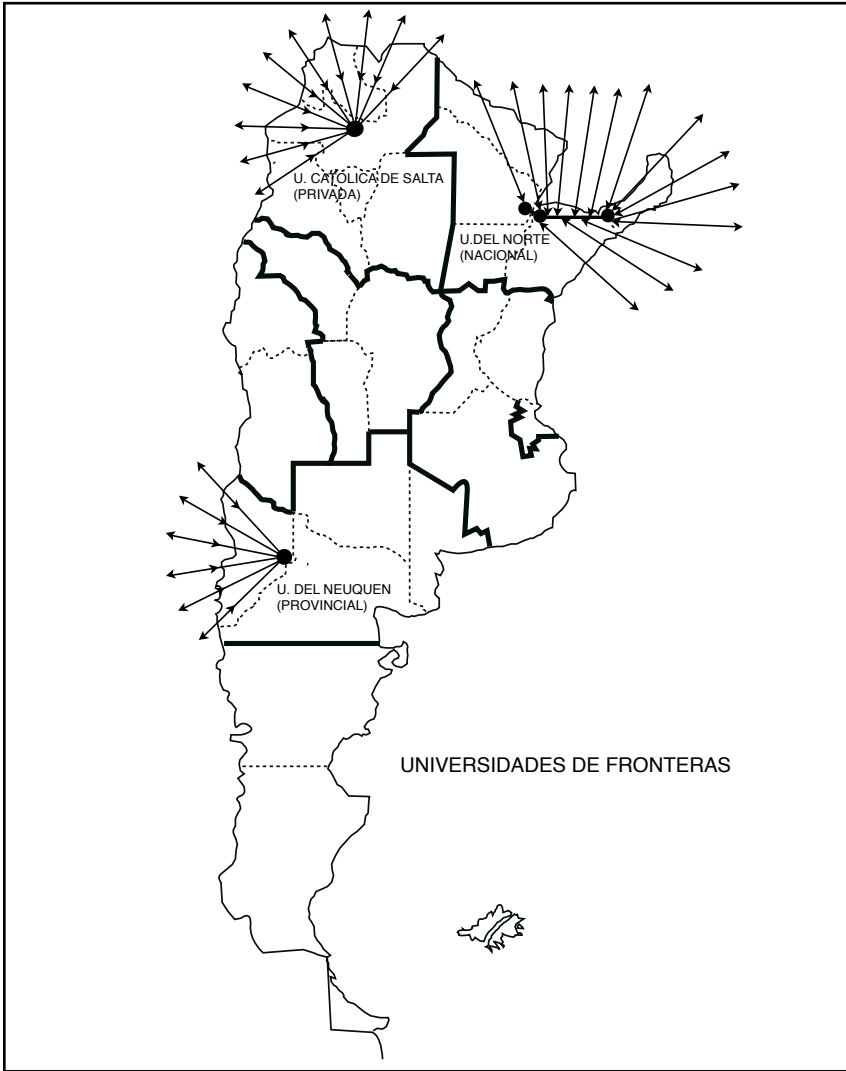

Taquini: Universidades de fronteras. Universidad Provincial de Neuquén, 1970; Universidad Católica de Salta, 1970.

tendiente a integrar la educación superior argentina con las zonas contiguas de los países limítrofes. Poco tiempo después lo reiteré en la Universidad Católica de Salta.

A ese proyecto corresponde la lámina de página 280, en la que se ve la participación de la Universidad Nacional del Nordeste con relación a Paraguay y Brasil, la Universidad Católica de Salta con Bolivia, Perú y Chile y desarrollando un proyecto cultural con una salida terrestre hacia Antofagasta y de allí hacia el Asia; igual para la Universidad Provincial de Neuquén.

Estas ideas están hoy totalmente insertas en la concepción del Mercosur y su proyección al mundo como lo habíamos propuesto, pero falta la necesaria inserción global de ellas en la vida universitaria.

La propuesta unía, además, los subsistemas de universidades provinciales, privadas y nacionales en un solo sistema de la educación universitaria que ya había propuesto en Chilecito, en 1968, y proponía la unificación de la legislación universitaria.

Hoy esta integración regional debe abarcar la educación superior no universitaria y la universitaria en el marco jurídico de la Ley de Educación Superior; y en este sentido los nuevos colegios universitarios de la provincia de Corrientes han avanzado adecuadamente en la relación con la educación superior de Brasil.

Los colegios universitarios podrán firmar convenios y mecanismos de articulación con universidades extranjeras, distantes y, en especial, con las del Mercosur en la búsqueda de una integración global.

Los convenios tienen que relacionar los terciarios con las universidades, manteniéndose en forma autónoma ambas instituciones, las que, para lograrlo, acercan sus planes de estudio, su bibliografía y su organización académica, manteniendo cada una su individualidad y tendiendo a obtener las metas de calidad que pretenden el Consejo Federal de Cultura y Educación y el Consejo de Universidades y que las impone su condición de instituciones de educación superior.

Esta asociación entre un profesorado o un instituto técnico u otra designación que se le dé a instituciones de educación superior no universitarias, «*con una o más universidades del país*», artículo 22 de la LES, debe afirmar el sentido de autonomía de las partes. Introduce la idea de la diversidad, haciendo posible la transferencia o pase de alumnos en función de los contenidos

previos de cada una, de las metas de calidad y de los grados de similitud existentes.

El artículo 22 de la Ley de Educación Superior establece que los convenios de los terciarios se realicen «*con una o más universidades*», apuntando a resguardar la autonomía o independencia del terciario convertido en colegio universitario, ya que no estará asociado o cautivo de ninguna universidad y podrá, a su arbitrio, convenir con muchas, según su particular interés, conveniencia y orientación.

Esta libertad de efectuar convenios evita que las universidades se *adueñen* de los colegios universitarios.

La educación superior no universitaria puede acordar con las universidades en función del artículo 18 de la LFE:

*La etapa profesional de grado no universitario se cumplirá en los institutos de formación docente o equivalentes y en los institutos de formación técnica, que otorgarán títulos profesional y estarán articulados horizontales y verticalmente con las universidades.*

También en función del artículo 8 de la LES:

*La articulación entre las distintas instituciones que conforman el Sistema de Educación Superior, que tienen por fin facilitar el cambio de modalidad, orientación o carrera, la continuación de los estudios en otros establecimientos, universitarios o no, así como la reconversión de los estudios concluidos, se garantiza conforme a las siguientes responsabilidades y mecanismos.*

Antecedentes previos emanados del Ministerio de Cultura y Educación de la Nación, vinculados a las equivalencias, a la facilitación en cuanto a la continuación de estudios en las universidades estatales o privadas de alumnos o egresados de establecimientos superiores no universitarios y a la acreditación, deben ser tenidos muy en cuenta con respecto a la creación de los colegios universitarios.

Mencionaremos en primer término la resolución 380 del 28 de marzo de 1983, del entonces ministro Dr. Cayetano Licciardo, por la cual se autoriza a las universidades estatales y privadas «a otorgar equivalencias de estudios cursados o aprobados en es-

tablecimientos de enseñanza de nivel superior no universitarios, nacionales, provinciales o privados oficialmente reconocidos». También es interesante, y novedoso para su momento, lo establecido en el artículo 2° de la mencionada resolución, cuando se determina que la autorización se otorga para «facilitar la prosecución de estudios en los establecimientos de nivel superior no universitario y queda librado a la exclusiva responsabilidad de cada establecimiento, sobre la base del análisis de cada caso por tratar y el nivel académico de los estudios cursados o grados logrados por los eventuales peticionantes».

Es esto sin duda un precedente de lo que hoy llamamos acreditación y el Ministerio delegó adecuadamente la negociación y aprobación de los convenios en las instituciones.

Por la resolución 352 del 12 de marzo de 1990, el ministro profesor Antonio Salonia amplió los alcances de la resolución 380 a los cursantes de los institutos y escuelas de las Fuerzas Armadas y de Seguridad.

En el último año, los convenios de articulación y transferencia entre la educación superior no universitaria (1.800 instituciones) y las casi 100 universidades se han multiplicado en forma exponencial y con gran dinámica, por lo que es hoy imposible disponer de cifras adecuadas sobre estos; tampoco es una estadística importante.

La casi totalidad de los convenios son entre terciarios o profesorado y universidades, facultades o departamentos y aun sólo referidos a carreras se efectivizan descentralizadamente y son desconocidos para la burocracia.

Se está acelerando un proceso que se da en forma incipiente desde hace mucho tiempo y que tenía, en algún caso, normas formales aprobadas por el Ministerio de Educación en distintas épocas, como las anteriormente señaladas.

La promulgación del decreto 455/97 del Poder Ejecutivo Nacional, que reglamenta al artículo 22 (colegios universitarios), de la ley 24.521, Ley de Educación Superior, muestra una marcada contradicción entre una filosofía y política de desregulación de la administración del Estado y un espíritu excesivamente reglamentarista en un campo como el educativo, en donde la tendencia mundial es hacia la apertura y la libertad para la creación de nuevas opciones, frente a las necesidades y demandas cada vez más urgentes y variadas.



Los colegios universitarios corresponden, según la LES, a la educación superior no universitaria y, por ende, a las provincias y a la ciudad de Buenos Aires; por lo tanto, el decreto invade jurisdicciones ajenas a la Nación y regla sobre instituciones que por la ley de transferencias no están en su órbita.

El ministerio «sin escuelas» consecuencia de la ley de transferencia 24.049, quiere indebidamente retener para sí, por lo menos un poder burocrático.

Es de sobra conocido que la capacidad creativa de orden personal e institucional se reduce cuanto más copiosas y complejas son las normativas establecidas en el sistema, que viene desde hace muchos años en una forma altamente estructurada.

Por el contrario, la relevancia de una acción pedagógica aumenta en un contexto institucional que muestre una mayor libertad de gestión, que fortalezca las expectativas de rendimiento cualitativo de la institución, y el interés de los estudiantes por las instituciones está relacionado con las carreras que, a término, se realizan en función de las necesidades cambiantes de cada momento.

La legislación educativa más importante dada en nuestro país en los últimos tiempos mantenía ese espíritu, estimulando la imaginación y promoviendo la creación de nuevas opciones, tanto en la gestión pública como privada.

No puede dejar de reconocerse que la incorporación de los colegios universitarios al sistema muestra la intención del legislador para colocarlos en una vinculación directa con las universidades, cuya característica de mayor instancia educativa asegurará la debida acreditación y la necesaria articulación que apunta hacia un sentido totalizador de la educación. Despierta preocupación, entonces, que la reglamentación, que no era necesaria, establezca nuevas instancias de control, forzando la necesidad de crear otras estructuras administrativas.

Aparece así, en potencia, la posibilidad de situaciones conflictivas entre las provincias y el gobierno de la ciudad de Buenos Aires, responsables del nivel superior no universitario, con la administración central, y vuelve a aparecer cuestionado el significado del federalismo y la autonomía académica universitaria, asumiendo el ministerio nacional acciones no previstas y antagónicas con las leyes vigentes.

No puede dejarse de lado, por demás, el reconocimiento de una resistencia interesada y corporativa contra la innovación de los colegios universitarios, que estarían llamados, sin embargo, a cumplir una función de apertura para los distintos talentos que hoy no tienen otro camino, en el nivel superior, que la universidad y en donde no todos los estudiantes por sus aptitudes pueden llegar al fin de las carreras.

El iniciar la educación superior en un colegio universitario hará que los estudiantes lleguen a las universidades con tres o cuatro años más de edad, cuando saben mejor lo que quieren, y proviniendo de muchas instituciones de nivel superior no universitario distribuidas ampliamente en todo el país cuyo prestigio y tradición están más allá de cualquier duda y que han generado profesionales que antes se encontraban con dificultades casi insuperables para acceder a la universidad y continuar así con su formación.

Pueden mencionarse, como ejemplo de una lista que sería muy larga para incluir en este aporte (más de 1.800 institutos superiores), a los siguientes: Instituto Superior del Profesorado J. V. González, Instituto del Profesorado Técnico, el Lenguas Vivas, el Sagrado Corazón, Instituto ORT, CONSUDEC, así como los reconocidos institutos de formación docente del interior del país, que por su trayectoria no permiten poner en duda la seriedad con que pueden encarar su transformación en colegios universitarios.

La integración de la educación superior no universitaria con la universitaria no puede pasar, como impulsa hoy el Ministerio de Cultura y Educación, por la sustitución de la existente y la creación de nuevos institutos técnicos.

La diversificación de la oferta que significa la creación de colegios universitarios es una forma de habilitar distintos «núcleos» educativos para que diferentes talentos tengan la más amplia gama de posibles elecciones.

Llama la atención, por último, la preocupación del decreto 455 con la utilización del nombre «universidad», cuando está claro que no es una cuestión de nombres, sino de la oportunidad de mejorar las ofertas educativas y coordinar eficientemente, tal como lo proclama la Ley de Educación Superior, los que hasta ahora han sido compartimentos separados entre sí.

La discusión sobre la denominación de colegios universitarios se enraiza también en el deseo de mantener postergada a la «educación superior no universitaria».

En todo caso, el decreto es una norma jurídica inferior que pretende limitar a otra de categoría jurídica superior, la ley. Por ello, el decreto es anticonstitucional.

Parecería necesario, entonces, que las jurisdicciones generen inquietudes que, canalizadas a través del Consejo Federal de Educación, promuevan la flexibilización o derogación de la normativa antes mencionada para evitar los inconvenientes que pueden surgir en un futuro inmediato. Esto, para reservar a las jurisdicciones toda la educación superior no universitaria, que incluye a los colegios universitarios en la LES.

Desde la promulgación del decreto 455/95 y de la resolución ministerial consecuente es muy elevado el número de profesorados y terciarios que han firmado convenios con universidades. Esto es una tendencia que se incrementa. Hoy seguramente más del 30 por ciento de los profesorados o terciarios ya lo han hecho, no obstante no llamarse aún «colegios universitarios».

El artículo 22 de la Ley de Educación Superior establece que las jurisdicciones (ministerios provinciales) o las instituciones terciarias pueden firmar convenios con las universidades y que cuando así lo hagan y lo deseen «podrán», a su albedrío, llamar a las instituciones *colegios universitarios*.

Los ministerios provinciales, en muchos casos, todavía refrendan los convenios suscriptos por los rectores de los terciarios y profesorados oficiales, cosa que debería progresivamente delegarse, aumentando la autonomía académica de los rectores y eliminando tales burocracias.

Por lo señalado en los párrafos anteriores, unas 300 instituciones de educación superior no universitaria hoy ya «podrían», según su conveniencia, llamarse «colegios universitarios» ya que, teniendo convenio con universidades, están facultadas por la LES. Éstas seguramente tomarán la denominación el día en que se derogue el decreto 455/97 o luego de un engorroso trámite. Afortunadamente ya hay sectores del Ministerio Nacional que trabajan en la derogación del decreto 455/97.

La Asociación Argentina de Colegios Universitarios ha colaborado con terciarios técnicos y profesorados en la elaboración y gestión de convenios que promoverán la articulación e integración, encontrando para cuantificarlos las dificultades ya mencionadas. Se piensa, sin embargo, que no menos de un treinta por ciento de la educación superior no universitaria ya cuenta con por lo menos un convenio por institución con universidades.

Los terciarios y profesorados están haciendo convenios con más de una universidad ya que con eso no quedan cautivos de ninguna y, a su vez, encuentran en algunas cierto grupo de carreras y en otras, distintas orientaciones curriculares.

El Ministerio de Educación nacional, con el decreto 455/97, se arrogó facultades que son privativas de los ministerios provinciales, tanto por lo establecido en la Ley de Educación Superior, artículo 22, como en la Ley de Transferencias, en la que se establece la incumbencia que estos últimos tienen sobre el control de la educación superior no universitaria, en la que se encuentran incluidos los colegios universitarios.

También el decreto compromete la autonomía de las universidades al registrar convenios que éstas celebran, limitando de esta manera la libertad que tienen de resolver según su interés académico.

Tal vez en tres o cuatro años, cuando la reforma educativa alcance a la educación superior, los ministerios provinciales adviertan la necesidad de promover la derogación del decreto y lo gestionen desde el Consejo Federal de Cultura y Educación, con el fin de recuperar las atribuciones que le otorgan la Ley de Transferencias y la Ley de Educación Superior y que necesitarán para modificar y actualizar el nivel superior educativo de cada jurisdicción.

La Asociación Argentina de Colegios Universitarios ha resuelto admitir en su seno a los terciarios y profesorados que deseen incorporarse a ella y que, teniendo convenios con una o más universidades, no se denominen «colegios universitarios» por la mencionada restricción.

El artículo 22 de la Ley de Educación Superior también establece que la jurisdicción (ministerios provinciales) puede acordar con las universidades para crear colegios universitarios.

En este caso el mecanismo opera así: las jurisdicciones piden a sus terciarios o profesorados proyectos institucionales y luego de analizarlos, adaptarlos y aprobarlos, el ministerio provincial formaliza un convenio con una o más universidades para integrar el proyecto institucional provincial con distintas universidades, sean o no de la región, sean oficiales o privadas.

En este sentido, las creaciones de colegios universitarios efectuadas por la provincia de Corrientes son perfectas. Pidieron a sus institutos técnicos y profesorados de las ciudades de Paso de los Libres, Santo Tomé y Mercedes proyectos institucionales de transformación y fusión. Estos fueron analizados, discutidos,

adaptados y luego aprobados por el ministerio el que posteriormente suscribió convenios con las universidades nacionales del Nordeste, de Misiones y con la privada de la Cuenca de la Plata; también con universidades de Brasil.

Cumplidas así las exigencias de la Ley de Educación Superior, el gobierno provincial, por decreto de su Poder Ejecutivo, creó tres colegios universitarios, logrando de este modo fusiones, reorganización administrativa, actualización académica, habilitar la transferencia de alumnos a las universidades y, finalmente, tener a nivel provincial la máxima institución de educación superior no universitaria prevista por la ley.

Para no entrar en litigio con el ministerio nacional, Corrientes creó los colegios universitarios con las facultades que le otorga la ley y notificó al ministerio nacional por medio del mismo decreto, para lo que correspondiere por la aplicación del decreto PEN 455/97.

Seguramente, la provincia de Corrientes otorgará pronto la autonomía académica a dichos colegios universitarios, transfiriendo así la responsabilidad de la gestión a nivel local.

Hasta tanto el sistema de colegios universitarios estatales esté plenamente consolidado, no se deben transferir a las instituciones los presupuestos, los que deberán permanecer en cabeza de la jurisdicciones para asegurar los fondos.

Por la Ley de Transferencias, las provincias han recibido de la Nación profesados e institutos terciarios, muchos de ellos en lugares donde ya funcionaban institutos terciarios provinciales, lo que implica duplicaciones.

También por la transferencia, han recibido instituciones «privadas» que se crearon en el pasado a pedido de los gobiernos o fuerzas vivas locales ante la no creación de terciarios provinciales o nacionales.

La reforma educativa, en el caso de la provincia de Buenos Aires, ya se ha completado en lo referente a la educación general básica; se completará el polimodal a fines del 2001: esto proyecta un horizonte temporal que no va más allá del 2003 para la reforma de la educación superior no universitaria.

Parece adecuado que la educación terciaria provincial, que en muchos casos ha suspendido las inscripciones de alumnos hasta que la reorganización ocurra, empiece un proceso de fusiones institucionales progresivas, combatiendo la duplicación, y que de estas fusiones surjan, jerarquizados, los establecimientos conver-



tidos en colegios universitarios (ejemplo: Ministerio de Educación de Corrientes).

Las relaciones institucionales que, dentro del área educativa, tienen que promover los colegios universitarios para un adecuado desarrollo institucional se vinculan con una autogestión de creciente intensidad y autonomía. Está esquematizado en la lámina.

Resulta práctica la idea de hacer convenios inicialmente fuera de la región y luego en ella, para que los institutos superiores, profesorados y colegios universitarios, tengan más independencia de la universidad con la que acuerden, ya que esto se da más sin competencia territorial próxima.

Existen todavía pocos colegios universitarios inscriptos en el Ministerio de Cultura y Educación en función de la exigencia del decreto 45/97 y sus derivaciones, pero el número de trámites se incrementa y dilata.

El primero corresponde al colegio universitario que se creó por transformación de la Escuela Superior de Periodismo «Obispo de

Trejo y Sanabria», de Córdoba, que firmó su primer convenio con la Universidad Católica de Santiago del Estero y ha sido reconocido por el Ministerio de Cultura y Educación de la Nación, por la resolución 2181/98, suscripto por la ministra Decibe.

El trámite muestra lo grotesco del decreto 455/97 ya que el expediente llega, luego de acumular 10 folios y 1984 páginas, a la resolución ministerial; esta tiene luego numerosas notificaciones, pases, etcétera.

Pocos días después de este reconocimiento el Ministerio de Educación de la Nación, por resolución 2441/98, aprobó el siguiente colegio universitario, el Instituto de Estudios Superiores, de Córdoba, con convenio con la Universidad Empresarial Siglo 21, que aún no tiene reconocimiento definitivo. Este expediente tiene doce cuerpos y la resolución corresponde a los folios 2476/79.

Obviamente, estas aprobaciones llevan engorrosos y largos trámites, poco académicos y muy burocráticos, donde también imperan sistemas y apoyos políticos no formales, que ya operan.

En contraposición a estos trámites, está la resolución de 1999 por la que se reconoce otro colegio universitario en la provincia de La Pampa, por convenio con una universidad privada de reconocimiento provisorio.

Llama la atención que los colegios universitarios reconocidos por el Ministerio de Cultura y Educación de la Nación, aplicando el decreto 455/97, no hayan recaído en los más importantes institutos de educación superior no universitaria, que ya tienen convenios con universidades prestigiosas. Marca esto también la irrealidad del citado decreto 455/97.

Los interesados en crear colegios universitarios deben gestionarlos ante las autoridades de la educación superior no universitaria provincial y la Secretaría de Políticas Universitarias del Ministerio de Cultura y Educación de la Nación.

Como las resoluciones mencionadas corresponden a carreras, y hoy en la educación superior hay más de dos mil de éstas, que se dictan en las dos mil instituciones de educación superior, resulta evidente que el registro de los posibles convenios de articulación y transferencia no pueden estar centralizados como lo prevé el decreto 455/97.

Resulta mucho más adecuado que los ministerios provinciales, los terciarios y las universidades efectúen los convenios en el marco de la autonomía académica e institucional y que se evalúen los resultados de los convenios efectuados libremente.

Por todo esto, existen muchos convenios entre universidades y terciarios, única exigencia de la ley para poder optar por la denominación *colegio universitario*: estos, habiéndolos ya realizado, se resisten a la registración burocrática y limitativa del decreto y operan libremente, transfiriendo alumnos en forma creciente.

Es altamente probable que el decreto 455/97 termine siendo un filtro de intereses político-institucionales que atiendan a demandas no académicas o de pretendida hegemonía del Ministerio Nacional y no a la declamada intención de encauzar la calidad.

Hoy se permite a instituciones que no se llaman *colegios universitarios*, articulaciones y transferencias mayores a las autorizadas a estos últimos, no obstante imponer para el cambio de denominación mayores exigencias. Esto constituye otro desatino del decreto 455/97.

Las jurisdicciones o institutos educativos que se consideren discriminados por el decreto 455/97 y que quieran ya denominarse *colegio universitario* pueden recurrir a una presentación judicial prevista en la Constitución Nacional, y reclamar la aplicación del artículo 22 de la Ley de Educación Superior, por haber el decreto 455/97 del Poder Ejecutivo Nacional extralimitado y contradicho la ley.

En lo atinente a la integración de la educación superior, la política de los colegios universitarios ya logró su objetivo, por eso se hace imprescindible unificar la estadística de la educación superior, tarea que corresponde al Ministerio Nacional y que se encuentra en mora.

Lo que importa es relacionar los graduados de la enseñanza media con las diversas ofertas de educación superior en forma unificada.

Saber el número y tipo de instituciones, número y tipo de carreras, número de docentes, número de alumnos, ocupación territorial; en fin, conocer integradamente toda la educación superior en el marco de la ley 24.521. También, analizar la duplicación que se da por la Ley de Transferencias.

En cuanto a los recursos, los colegios universitarios estatales tendrán financiamiento dependiente de la jurisdicción responsable, mientras que los colegios universitarios privados se constituirán como personas jurídicas y podrán recibir subsidios o aportes de cualquier origen.

El artículo 16 de la Ley de Educación Superior hace referencia a que «el Estado Nacional podrá apoyar programas de educación



superior no universitaria que se caractericen por la singularidad de su oferta, por su sobresaliente nivel de excelencia, por su carácter experimental y/o por su incidencia local o regional».

El artículo 61 de la misma ley señala que «El Congreso Nacional debe disponer de la partida presupuestaria anual correspondiente al nivel de educación superior, de un porcentaje que será destinado a becas y subsidios en ese nivel».

El legislador, en concordancia con la idea de una educación superior integrada, previó en estos artículos un financiamiento no referido exclusivamente a lo «universitario», sino que lo amplió para «toda la educación superior».

No existe hoy ninguna norma que haga rever, y menos que limite, los aportes estatales a los terciarios privados que, teniéndolos, se conviertan en colegios universitarios.

Este es un debate que no va a la raíz del problema, ya que lo que en realidad ocurre es que terciarios y profesorados con aportes transfieren alumnos a las universidades, independientemente del nombre que ellos tomen.

Cabe destacar, asimismo, la eficacia del aporte estatal a la educación privada en lo que hace al rendimiento de éste, por lo que el sistema hay que preservarlo e incrementarlo.

Muchos de los terciarios y algunos profesorados ya han comenzado a realizar nuevas tareas, o sea, no sólo encarar una educación postsecundaria formal corta, sino entrar en la educación permanente, en la capacitación laboral, en cursos, conferencias, talleres y actividades de corta duración, para cursantes de todas

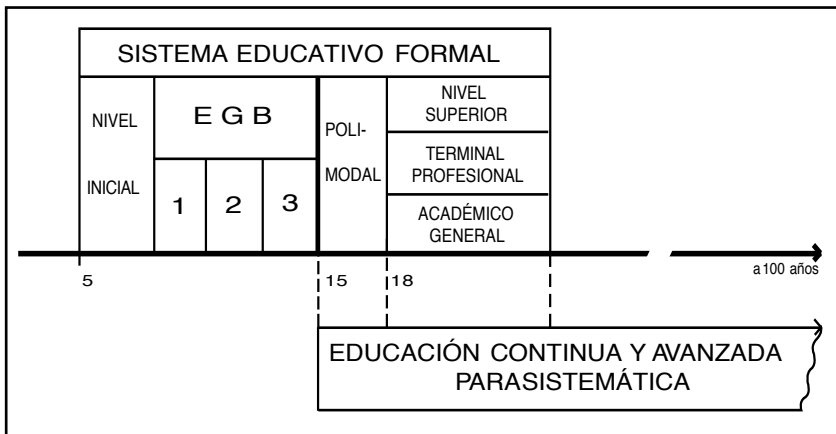

las edades. En otras palabras, abrir la educación a toda la sociedad, a todas las personas, por toda la vida.

Con relación a la educación no formal en los colegios universitarios, conviene recordar que la misma tiene hoy amplia vigencia en los *colleges* de todo el mundo y que está presente en el artículo 35 de la Ley Federal de Educación, que dice:

*Las autoridades educativas oficiales:*

*a) Promoverán la oferta de servicios de educación no formal vinculados o no con los servicios de educación formal.*

*b) Propiciarán acciones de capacitación docente para esta área.*

*c) Facilitarán a la comunidad información sobre la educación no formal.*

*d) Promoverán convenios con asociaciones intermedias a los efectos de realizar programas conjuntos de educación no formal que respondan a las demandas de los sectores que representan.*

*e) Posibilitarán la organización de centros culturales para jóvenes, quienes participarán en el diseño de su propio programa de actividades vinculadas con el arte, el deporte, la ciencia y la cultura. Estarán a cargo de personal especializado, otorgarán las certificaciones correspondientes y se articularán con el ciclo polimodal.*

*f) Facilitarán el uso de la infraestructura edilicia y el equipamiento de las instituciones públicas y de los establecimientos del sistema educativo formal, para la educación no formal sin fines de lucro.*

*g) Protegerán los derechos de los usuarios de los servicios de educación no formal organizados por instituciones de gestión privada que cuenten con reconocimiento oficial. Aquellos que no tengan este reconocimiento quedarán sujetos a las normas del derecho común.*

Este tipo de tareas tiende a prolongar la actividad de los colegios universitarios a todo el año calendario durante todo el día e impulsa una transformación institucional profunda.

En tal sentido, son notables los progresos logrados por el Colegio Universitario de Lincoln, ubicado en la localidad homónima de la provincia de Buenos Aires y dependiente del municipio local.

Colegio universitario no es un terciario o un profesorado con convenio: es una transformación institucional profunda a partir de un proyecto de mantener la autonomía y acordar con la mayor cantidad de universidades.

Por otra parte, las nuevas actividades contribuyen al financiamiento no convencional (aranceles, aportes de la comunidad, empresas, etcétera) que sirven para formas complementarias de remuneración a los docentes de la planta del profesorado o del terciario que participan en estas nuevas actividades.

Para los alumnos, con el fin de retenerlos en sus partidos o departamentos, se pueden utilizar los mecanismos de becas previstos en el artículo 61 de la LES. Desgraciadamente, el tema está postergado y está ideológicamente distorsionado, y su consideración se encuentra sujeta a preconcepciones anacrónicas y falsas.

Para la administración de sus actividades, el colegio universitario debe contar con una cooperadora o, mejor, con una fundación, adecuadamente auditada y que integre la institución con su comunidad.

En este sentido, los colegios universitarios progresivamente extenderán la prestación de servicios a todo el año calendario con tareas que podrán ser financiadas con fuentes no convencionales hoy.

Esto traerá aparejado un importante incremento de alumnos en los colegios universitarios (o como se llamen por ahora) y nuevas fuentes de financiamiento para ellos.

La edad promedio de los estudiantes con el deseo de un título terciario y de transferir materias para continuar estudios en la universidad con la que su institución de origen haya formalizado convenio ronda los 20 años.

La aparición de nuevas actividades como carreras cortas, cursos, cursillos para adultos involucrados en la educación permanente, suben fuertemente la edad promedio de los alumnos de los colegios universitarios, ya que atienden otras actividades.

La edad promedio de los alumnos de cada uno de los colegios universitarios será un índice del grado de transformación institucional logrado y su elevación, un índice de las nuevas actividades.

La relación entre la educación formal y no formal así prestada en los colegios universitarios, para personas de entre 18 y 20 años y cualquier otra edad durante toda su vida activa, está esquematizada en la lámina de la página 292.

Hoy es difícil encontrar un terciario convertido en colegio universitario con cursos para la tercera edad, pero esto ya ocurre y ocurrirá crecientemente a corto plazo en nuestro país.

He estado trabajando en este sentido en terciarios de la provincia de Buenos Aires y no sólo lo veo posible sino muy loggable.

Hoy, los colegios universitarios que en Estados Unidos o Inglaterra, Australia, Canadá y aun en Rusia, tienen actividades para adultos en las áreas culturales o en la capacitación laboral, tienen una edad promedio de sus estudiantes de 40 años o más.

Los profesorado, que en nuestro país estaban sintiendo la pérdida de alumnos hacia las universidades y que en los sistemas educativos más avanzados han desaparecido, ahora tienen, por la vía de los colegios universitarios, una gran posibilidad de una solución institucional mucho más sólida que aquellas pergeniadas por vericuetos normativos, autoritarios y controvertidos que les ofrecen un peor futuro, pues no van a la esencia del problema institucional (documento A-12 del Consejo Federal de Cultura y Educación).

El incremento de matrícula que se observa en ellos en los últimos años tiene que ir acompañado por un cambio en los contenidos de los programas y en una mejor relación de los mismos con la demanda escolar; así, los futuros maestros y profesores tendrán títulos más competitivos para ocupar cargos docentes y una formación que vinculará más la educación con los problemas sociales.

El aumento de matrícula que se ve hoy en los profesorado se vincula con la mayor demanda de docentes por la expansión de la matrícula educativa. La competencia con docentes formados en las universidades impulsará la transformación de profesorado en colegios universitarios.

La Ley de Transferencias 24.049, debe ser aplicada y profundizada y se debe descentralizar la gestión educativa en forma progresiva en el ámbito de cada provincia, región, departamento, partido o municipio.

Es probable que en un futuro no lejano la descentralización llegue a las universidades con la federalización de éstas.

Cuando no sea necesario el asistencialismo, lo ideal es llegar a la autonomía de la unidad educativa y esto resulta muy fácil en el ámbito de la educación terciaria.

Se debe descentralizar la gestión académica, manteniendo los ministerios el pago de los haberes. Esto asegura una gestión

académica ágil y en función de la demanda local, y asegura que las partidas presupuestarias actuales se mantengan, lo que traerá tranquilidad docente ante estos cambios.

Con jerarquización y seguridad laboral se sumará a los docentes, quienes se harán partícipes del proceso de transformación institucional, cosa que ya ha ocurrido en los casos señalados de colegios universitarios en las provincias de Corrientes y Chubut.

Progresivamente, la educación superior no universitaria debe tener una autonomía igual a la de las universidades.

El año 1998 fue declarado el año de los municipios; la todavía endeble estructura de manejo institucional y técnico de ellos tiene otras prioridades que las de la educación, pero pronto advertirán que todo cambio requiere, como condición para él, la capacitación de los recursos humanos y la voluntad de éstos para operarlo cultural y técnicamente.

Para ello, la comunidad y los municipios deben contribuir a lograr adaptar y modernizar la preparación de sus habitantes, en ese momento con colegios universitarios autónomos y locales; interactuando con los centros académicos destacados de todo el país y del extranjero se operará la solución.

Los terciarios oficiales locales deben interesar a la autoridad política local para, en forma conjunta, planificar el crecimiento de la educación superior de partidos y departamentos de todo el país, acordando con las universidades públicas o privadas, tanto de la región como de todo el país o del extranjero. También esta iniciativa se puede iniciar en la municipalidad.

Es necesario recordar, además, que, por sus características y funciones, resultará imprescindible la relación de los colegios universitarios con los grandes sistemas de planificación educativa (Consejo de Universidades, Consejo Regional de Planificación de la Educación Superior y otros), formando parte de la organización educativa, dentro del marco legal insoslayable de la Ley Federal de Educación, teniendo en cuenta las facultades específicas que a las jurisdicciones provinciales y la municipalidad de la Ciudad de Buenos Aires le otorgan, además de la ley antes señalada, la ley 24.049, de transferencia de los servicios educativos y la Ley de Educación Superior.

Para la integración regional de la educación superior parece importante estimular la actividad de los CEPRES creados por la Ley de Educación Superior, artículo 10, que dice:

*La articulación a nivel regional estará a cargo de los Consejos Regionales de Planificación de la Educación Superior, integrados por los representantes de las instituciones universitarias y de los gobiernos provinciales de cada región.*

Si bien en ellos no está incluida taxativamente la participación de las instituciones terciarias no universitarias, esto se debe a que las políticas de transferencias surgidas de la ley todavía no están totalmente asumidas.

Según la visión todavía imperante, los terciarios oficiales no han adquirido la suficiente autonomía académica y por eso están representados por los ministerios provinciales en dichos consejos.

Más llamativo resulta que los terciarios y profesorados privados no tengan representantes propios en los CEPRES.

En la práctica esto ya está siendo obviado mediante la invitación a participar en calidad de oyentes a los terciarios o profesorados que lo solicitan. También a los colegios universitarios.

Debe señalarse que estos sistemas de planeamiento tienen que ofrecer alternativas técnicas de integración regional, pero no deben interferir y dificultar la creación e innovación de instituciones.

La transformación sufrida en los últimos años por la administración y la generación de los procesos de producción de bienes y servicios demandan otra complejidad de conocimientos, basados en la permeabilidad a la innovación y a los cambios sociales y científico-tecnológicos. En atención a las necesidades regionales, esto resulta imperioso para alcanzar la ocupación efectiva del territorio nacional.

Con el objeto de crear y desarrollar un sentido de identificación y valoración de sus funciones, los colegios universitarios tratarán que sus ofertas educativas no sean organizadas solamente como pasos previos para las carreras universitarias, dado que necesitan responder a una verdadera demanda de mandos medios, imprescindibles para el desarrollo de la sociedad como todo, incluyendo la educación de adultos, con la amplia gama de ofertas que se pueden disponer en la actualidad.

Las leyes educativas y el espíritu que ha guiado su promulgación no impiden la ulterior transformación de los colegios universitarios en universidades, cuando hayan cumplido un proceso de maduración institucional y desarrollo cuali-cuantitativo, tanto en

sus funciones docentes, como en el desarrollo de la investigación y de los servicios a la comunidad.

Resulta interesante como política para la aprobación de una nueva universidad la posibilidad de que esta institución sea previamente un colegio universitario de acreditada calidad, y así lo sugerí recientemente a la Coneau.

Los colegios universitarios han sido propuestos como una forma de permitir que la tradición y las nuevas demandas puedan marchar juntas hacia la reorganización de un sector educativo (superior no universitario) que, presentando una importante oferta de formación, ha quedado desactualizado por diversas razones, especialmente ahora, cuando una parte significativa de la estructura educativa se encuentra en proceso de cambio.

La nueva organización del sistema educativo hace conveniente, que los colegios universitarios se articulen con el nivel polimodal y con los trayectos técnico-profesionales (A-12), constituyendo así una unidad de organización que asegurará una estructura académica más integrada. Resulta así lógico, tanto legal como pedagógicamente, que los colegios universitarios se proyecten a la posible creación de polimodales (A-10) y de trayectos técnico-profesionales (A-12).

Por otra parte, las instituciones que posean educación media, ahora polimodal, y terciaria deberían ya concatenar los planes de estudio para dar continuidad formativa entre el polimodal y su colegio universitario, con orientación técnica o docente.

Esto redundaría en una integración docente, académica y curricular de toda la institución, la que finalmente transferiría sus graduados a las universidades para los títulos mayores y el posgrado.

La Universidad Maimónides ha diseñado un currículo integrando ya su polimodal con su Facultad de Medicina.

La XVII Asamblea Extraordinaria del Consejo Federal de Cultura y Educación resolvió aprobar el Documento para la concertación serie A – N° 11 «Bases para la organización de la formación docente», y en él colocó como el nivel jerárquico superior de la educación superior no universitaria para la formación docente a los colegios universitarios:

### **Tipos de instituciones de formación docente**

Tipo 1: Institutos Superiores de Formación Docente

Tipo 2: Colegios Universitarios

Tipo 3: Institutos Universitarios

Tipo 4: Universidades

La relación entre colegios universitarios y tramos técnico-profesionales abre otras alternativas.

En tanto los tramos *técnico-profesionales* (TTP) son una *oferta educativa*, los colegios universitarios son una *institución educativa*: la competencia o superposición entre ambas propuestas es sólo aparente.

En realidad, los TTP son una posible oferta de los colegios universitarios lo cual podría ser muy conveniente para los gobiernos locales empeñados en perfeccionar la fuerza laboral.

Los colegios universitarios si bien están legalmente enmarcados como de nivel superior no universitario en función de su oferta máxima, en los hechos están desmarcados de nivel, en tanto, en función de los artículos 17, 19 y 22 de la LES, tienen oferta abierta a las demandas de la comunidad.

Por lo tanto, nada impide, y de hecho sería conveniente tanto para los colegios universitarios como para los gobiernos provinciales o departamentales, que los TTP fueran una oferta de estos, aunque seguramente distinta de la de los técnicos superiores a los que normalmente se los vincula. Esto, pensando en alumnos adultos y también teniendo en cuenta lo previsto por el artículo 7° de la LES.

La idea sería proponer a los gobiernos provinciales transformar también las antiguas escuelas técnicas ubicándolas en los colegios universitarios, a fin de darles la flexibilidad que los TTP demandan.

*La solución será un polimodal con un colegio universitario integrado que ofrece entre sus actividades los TTP.*

Cabe señalar que la oferta de los TTP es un problema que actualmente preocupa a las jurisdicciones casi tanto como la formación docente. Los TTP no son, como podría pensarse, una



preocupación menor para los ministerios provinciales. Si bien son optativos, van a ser una «demanda con alta presión» y demandan inserción laboral.

La modernización del aparato productivo y el desempleo necesitan de la reconversión laboral. Sin ésta, muchos quedarán excluidos. Aquí también se juntan los colegios universitarios con la demanda social, y los programas del sector trabajo significan una nueva fuente de financiamiento educativo.

Toda función técnica necesita de cursos remediales, en especial en lengua, matemática y expresión escrita.

Los graduados de media técnica y comercial en los últimos años representan el 60 por ciento de los títulos anuales que otorga la enseñanza media.

*A nivel de gobierno provincial la propuesta sería fusionar en colegios universitarios los terciarios (docentes y técnicos) y las antiguas escuelas técnicas del CONET o sus equivalentes provinciales, conformando un colegio universitario único a nivel municipal, con las tres ofertas: formación docente, tramos técnico-profesionales y técnicos superiores. La inclusión de los técnicos medios en esta transformación sería importante en función de la infraestructura y la cobertura territorial de partidos o municipios.*

Esta institución iría unida, como se señala anteriormente, con un polimodal.

Cada ciudad o partido y departamento reorganizaría así su servicio educativo superior centralizándolo, con la consiguiente unificación institucional y las ventajas académicas y económicas que de ello se desprende.

Así organizados, se prolongarían sus actividades a la educación permanente.

Los gobiernos que ya interpretan y ejecutan esta propuesta son los de Chubut y Corrientes.

No solamente habría que incluir a las instituciones oficiales, sino que también tendrían que ser convocados los colegios universitarios privados, provincias o el municipio. Esto aceleraría la transformación del sector oficial y retendría alumnos en el interior.

Por ejemplo, una provincia podría otorgar subsidios o becas, a colegios universitarios privados que ofrecieran TTP. Además, los gobiernos (provinciales o municipales) podrían encontrar en los colegios universitarios respuesta a otras demandas actuales o futuras tales como:

- La formación docente para el primer y segundo ciclo. Existiendo en un municipio un colegio universitario con oferta de formación docente para el tercer ciclo y polimodal, ¿por qué no ofrecer también formación docente para el primer y segundo ciclo con la misma calidad? Exigir que la formación docente para el tercer ciclo y el polimodal esté articulada con la universidad, no significa que la otra no deba estarlo. Sin duda, sería deseable que el total lo estuviera, y la disponibilidad de colegios universitarios lo posibilita.
- Acciones remediales para quienes ya han desertado o se encuentran con obsolescencia educativa.
- Los colegios universitarios, dada la flexibilidad que los caracteriza, podrían ofrecer servicios para concluir la EGB conjuntamente con la adquisición de algún tramo técnico-profesional. Estaría abierta a distintas edades.
- Acciones remediales para quienes deserten en el polimodal.
- La conocida oferta para concluir o nivelar el secundario (polimodal) conjuntamente con el primer ciclo de la universidad. También podría ser con la oferta de técnico superior.
- Acciones de actualización, especialización o reconversión.
- Ofertas culturales para uso del tiempo libre.
- Primer ciclo de carreras de grado sin oferta en el lugar.

Los ministerios provinciales, en este momento, están presionados por transformar los profesorados en virtud de la A-12, así como en transformar las antiguas escuelas técnicas en función de los TTP.

Si se les hiciera ver que los colegios universitarios podrían ser la solución para ambas ofertas creo que se estaría impulsando la idea de *colegios universitarios con oferta técnica y docente conjunta*.

Algunos profesorados tradicionales de Capital Federal se han encaminado recientemente en esta línea, movidos por la creciente competencia de las universidades y el creciente interés por las tecnicaturas.

Si a esto le sumáramos la idea de descentralizar la gestión académica y la administración a nivel de municipio o unidad educativa estaríamos dando lugar a la conformación a ese nivel de un colegio

universitario único, capaz de satisfacer el total de demandas de la comunidad, incluidas las de educación permanente, tanto las referidas a la capacitación laboral como al uso del tiempo libre, así como también las que hacen a acciones remediales para la reinserción en el sistema educativo formal.

Lo que los gobiernos locales deben comprender es que lo que los colegios universitarios ofrecen es capacidad de respuesta rápida para lo que la comunidad pudiera demandar, tanto a nivel formal como no formal o informal y que, por sus relaciones universitarias, disponen de apoyos académicamente adecuados. Estas respuestas han de ser transitorias y en función de la demanda insatisfecha.

Los colegios universitarios, con la concepción descripta, pasan de ser instituciones jerarquizadas y ampliadas, con relación a aquellas que le dan origen, al transformarse; y sus principales tareas se resumen de la siguiente manera:

**Educación formal**

- Formación docente
- Tecnicaturas
- Ciclo básicos de carreras universitarias

**Educación no formal**

(artículo 35 Ley Fedederal de Educación)

- Cursos remediales
- Trayectos técnico-profesionales
- Cursos cortos
- Reconversión laboral
- Cursos de cultura en todas las disciplinas

Todo esto en el marco de una actividad que se extiende a todo el año calendario y a todas las horas del día.

**SECCIÓN B**

**COLEGIOS UNIVERSITARIOS:  
UNA ESTRATEGIA PARA LA EDUCACIÓN  
SUPERIOR**



## PRÓLOGO

Aparece este libro en un momento oportuno: ayer se sancionó la Ley de Educación Superior N° 24.521, que en su artículo 22° da nacimiento jurídico a los *colegios universitarios*.

Se cumple con esto, para nosotros, otra etapa del Plan de Creación de Nuevas Universidades que pusimos en marcha en 1968. Hoy las nuevas universidades y los colegios universitarios son la palanca de transformación estructural de la educación superior en nuestro país.

Tenemos hoy a dos tercios de los alumnos matriculados en la educación superior cursando estudios en las universidades y a un tercio haciéndolo en las instituciones no universitarias, pero sin que exista una adecuada interacción entre ambos sectores. Aspiramos a que con el cambio que introducen los colegios universitarios estas proporciones se inviertan y que los colegios universitarios se conviertan en una estructura importante para la transferencia de los alumnos de la escuela media, ahora poli-modal, a la universidad, enfrentando de esta manera, en forma definitiva, el problema del ingreso a la universidad.

No se entenderá integralmente la idea que importan los colegios universitarios para la educación superior si no se los ve como una extensión del programa de las nuevas universidades y si no se los considera como instituciones complementarias y distintas de la universidad, priorizando para ésta su misión en la investigación científica y en las carreras mayores, mientras que los colegios universitarios, además de su papel en la articulación con la universidad, han de constituirse en el lugar de las carreras cortas, de la reconversión laboral y de la actualización cultural.

Los colegios universitarios son instituciones de educación superior; las universidades además de esto deben crear conocimiento, vale decir, impulsar la investigación científica.

Además, han de ser las instituciones de educación superior que completen el ocupamiento territorial en partidos o departamentos.

Tal vez la estrategia de creación de instituciones de educación superior deba ser, de ahora en más, crear primero colegios universitarios y, una vez que éstos alcancen madurez académica y que en ellos se organice y desarrolle la investigación científica, se los transforme en universidades.

Creo que esta estrategia, además de ser menos onerosa, compatibiliza mejor las exigencias de la demanda social por educación superior con los criterios de misión y calidad exigibles a las universidades.

Esta publicación comienza con dos capítulos que plantean el marco general: el primero es una visión de la demanda social actual que pretende dar respuesta a la pregunta “¿para qué sociedad educamos?”; el otro es una reflexión sobre las nuevas tecnologías y la educación. Después se encontrará una serie de capítulos orientados a poner en marcha nuestras ideas sobre los colegios universitarios, fundamentando su perfil propio dentro de la educación superior argentina.

El libro contiene también algunas estadísticas y he seleccionado una bibliografía que creo será de utilidad para el estudio del tema.

El trabajo se completa con la cita de algunos artículos de las leyes Federal de Educación y de Educación Superior, ésta ayer sancionada, en lo atinente a la creación y funcionamiento de los colegios universitarios.

Me siento muy feliz de presentar esta recopilación de mi pensamiento sobre los colegios universitarios que ahora se concretan.

Agradezco a la Academia Nacional de Educación su apoyo en el desarrollo del proyecto, tanto en lo que hace a la crítica y aun al disenso de mis pares, como a la consideración que en su seno se presta a la temática de los colegios universitarios.

Creados que están en lo formal, sólo serán una realidad positiva si su puesta en marcha se basa en los criterios académicos y de calidad reconocidos.

Dr. Alberto C. Taquini (hijo)  
Buenos Aires, 21 de julio de 1995.

***PRIMERA SECCIÓN***

***EL CONTEXTO DE LA EDUCACIÓN SUPERIOR***





## CAPÍTULO I

### **LA DEMANDA DE LA FUERZA LABORAL, HOY**

*Desgrabación de la conferencia pronunciada en sesión pública de la Academia Nacional de Educación (Buenos Aires, 5 de septiembre de 1994).*

Voy a repasar hoy nuevamente un tema del que ya me he ocupado en otras oportunidades. La primera vez, junto con el doctor Enrique Urgoiti en nuestro libro de las *nuevas universidades* (Taquini et al. 1972); posteriormente, en la colaboración para la cátedra del Proyecto Nacional de la Universidad Nacional del Centro de la Provincia de Buenos Aires (Taquini 1984b) y en el libro de la Academia de hace algunos años (Taquini 1989b).

La perspectiva sobre la que quiero abordar el tema del trabajo —y, por lo tanto, el tema del empleo y de la educación para el trabajo— es la que viene del título que usamos en uno de los capítulos del libro de los años setenta: “El hombre frente a la información y al desarrollo”. En ese momento, y como consecuencia de la aparición de los medios masivos de comunicación, se pusieron al desnudo algunas cosas que, a mí personalmente, me impactaron y me movieron a una reflexión más amplia del fenómeno de la globalización. El tema era la miseria en Biafra.

Cuando hacia fines de los sesenta y principios de los setenta aparecieron los chicos de Biafra me acerqué a la idea de la globalización desde la perspectiva de la participación del hombre, de todo hombre, en el proceso de la cultura y, por lo tanto, en el proceso del trabajo y en el de la educación. Esas situaciones,

esas irritantes desigualdades, se siguen dando hoy cuando por los noticiosos, ahora en colores, vemos la miseria en Ruanda.

La pregunta es cuáles son los mecanismos culturales que hay que poner en práctica para incorporar a todo hombre al desarrollo.

Por eso, rápidamente, porque así lo determina el tiempo, quiero pasar frente a ustedes algunos cuadros donde se describen aspectos que, me parece, condicionan el proceso de la revolución científico-tecnológica, el proceso del trabajo y el proceso de la participación en una sociedad que se globaliza.

### **La expansión demográfica**

Aproximadamente hacia el fin de la década del sesenta y el principio de la década del setenta el tema de la expansión demográfica alertaba sobre la magnitud que tiene hoy. Baste decir que se necesitó desde el origen del hombre en el mundo hasta el año 1800 (o sea, entre dos y cinco mil millones de años) para tener mil millones de habitantes; 130 años más tarde se llega a los 2 mil millones (en 1930, cuando ya había pasado la Primera Guerra Mundial); hacia 1960 se llega a los 3 mil millones y hacia 1975, a los 4 mil millones; para 1986 tenemos unos 5 mil millones de habitantes y estamos en el comienzo de una desaceleración de la tasa de crecimiento (como se ve al pie del cuadro N°1.1). Con un 4,9 por ciento para 1980, la tasa de crecimiento está desacelerada, según se ve, en el último período, cuando la tendencia a crecer en mil millones se desacelera no obstante ser más grande el número de participantes.

**Cuadro N°1.1. Expansión demográfica mundial (años seleccionados 1800-2000).**

<b>Año</b>	<b>Millones de habitantes</b>	<b>Años transcurridos</b>
1800	1.000	2 a 5 mil millones
1930	2.000	
1960	3.000	
1975	4.000	
1986	5.000	
1999	6.000	
Hoy	5.730	
	<b>Tasa de crecimiento</b>	
1980	4,9%	
2015	2,2%	

*Fuente:* Datos revisados de Taquini y Gutiérrez (1986).

### **Características de la población**

Ahora puede verse a los protagonistas agrupados por cohortes de edades. ¿Cuántos nacen? Nacían 125 millones por año en 1980 y 88 millones en 1989, con una distribución del 87 por ciento en los países pobres y del 13 por ciento en los países ricos (cuadro N°1.2). La curva poblacional marca el impacto fundamental que, sobre el trabajo y la educación, tiene la participación de aproximadamente el 95 por ciento de la población, la que oscila entre 0 y 65 años (cuadro N°1.3). Sobre ellos se produce el impacto de la revolución tecnológica por la prolongación de la vida y se da la posibilidad (o no) de participar en el mercado laboral y de tener acceso a la economía y al mercado de consumo (Taquini y Gutiérrez 1986; Taquini 1980, 1981). En este sentido y para dar una idea del problema educativo, señalo dos ejemplos de América latina: en la Argentina nacen 653 mil niños por año, con una tasa de crecimiento poblacional del 2 por ciento (hay que descontar a los que fallecen para el crecimiento), y en Brasil la tercera parte de sus 120 millones de habitantes es analfabeta.

**Cuadro N°1.2. Cantidad de nacimientos en el mundo (1980 y 1989) y en la Argentina (1988).**

Año	Niños nacidos	Observación
1980	125 millones	El 13 por ciento (16 millones) nació en los países ricos; el 87 por ciento (106 millones), en los países pobres. Unos 15 millones de niños menores de 10 años mueren por la extrema miseria.
1989	88.417.000	
1988	653.576	Cantidad de nacimientos registrados en la Argentina.

*Fuente:* Datos revisados de Taquini y Gutiérrez (1986).

**Cuadro N°1.3. Estructura etaria de la población mundial en 1985 (las cifras expresan millones de habitantes).**

0-14 años	15-64 años	65 y más años	Total
1.628 (34%)	2.936 (61%)	290 (6%)	4.854 (100%)

*Fuente:* Datos revisados de Taquini y Gutiérrez (1986).

Estos son los protagonistas, ocultos o no, del mercado de trabajo, del mercado de empleo y del proceso de participación. Pero estos protagonistas no son todos culturalmente iguales. Si bien el impacto de las culturas científico-tecnológicas (que tienen su origen en las sociedades greco-judeo-cristianas) en este momento se presenta en la totalidad del mundo, existe una marcada diferencia en la tasa de crecimiento demográfico de cada uno de los continentes (cuadro N°1.4). En África, que posee una alta tasa de crecimiento, tenemos el 12 por ciento de la población y presumiblemente llegará al 20 por ciento en poco tiempo más. En América del Norte hay una tasa de crecimiento demográfico muy baja y en América latina la tasa de crecimiento es algo mayor que la media.

En Asia, el continente emergente del siglo XXI, se concentrará el 59 por ciento de la población para fin de este siglo. Una Europa que disminuye su participación (en el año 1850 tuvo el 22 por ciento de la población, hoy sólo tiene el 9 por ciento —el 15 por ciento si se cuenta a Rusia— y dentro de poco tiempo tendrá alrededor del 10 por ciento) marca el paso del proceso de la globalización de la sociedad en función de dos elementos fundamentales: el transporte y las comunicaciones y la nueva estructura política de la Comunidad Económica Europea.

El hombre, todo hombre, tiene una dignidad única, pero distintas cosmovisiones.

**Cuadro N°1.4. Distribución de la población por zonas en 1989 (las cifras expresan millones de habitantes).**

<b>Región</b>	<b>Total</b>	<b>Porcentaje</b>	<b>Tasa de crecimiento</b>
África	628	12,0	3,0
América del Norte	274	4,7	0,8
América latina	439	8,4	2,1
Asia	3.052	58,7	1,9
Europa	497	9,0	0,2
Rusia	286	5,6	0,8
Oceanía	26	0,5	1,4
<b>Total</b>	<b>5.201</b>	<b>100</b>	<b>1,7</b>

*Fuente:* Anuario demográfico de las Naciones Unidas.

Cabe destacar que en el año 1992 se gastó en transporte a través del mundo la tercera parte de lo gastado en transportes y comunicaciones, o sea que por cada peso pagado para transportar bienes o personas se pagaron otros dos pesos para comunicarse. Esto muestra que el fenómeno de la globalización tiene su impronta preferentemente en el área de las comunicaciones. Comunicamos información que hoy es emitida y recibida no siempre con los mismos códigos.

## El proceso de urbanización

Este fenómeno del crecimiento demográfico y de la participación está acompañado por el proceso de urbanización (cuadro N°1.5). Entre 1950 y 1980 se dobló la población urbana del mundo; entre 1980 y 2000 (o sea en 20 años en lugar de 30) se volverá a duplicar. Para el año 2000 habrá 3.200 millones de habitantes viviendo en las ciudades (el 53 por ciento) y habrá 1.200 millones de chinos, cuya población es rural en un 80 por ciento. Por lo tanto, ajustadas estas cifras por China, aproximadamente el 61 por ciento de la población del mundo será urbana.

Si hacia 1980 había 26 ciudades de más de 5 millones de habitantes, en el año 2000 habrá unas 60 ciudades de más de 5 millones de habitantes: 5 de ellas estarán en Africa, 10 en América Latina, 30 en Asia y 15 en los países desarrollados. Por supuesto que los habitantes de las ciudades estarán informados y que querrán participar. Participar en el agua potable, en la salud, en la educación y en el trabajo.

Si bien el hombre trabajó desde que es hombre, el hombre trabaja ahora para incorporarse al mercado, en la búsqueda de un empleo y calificará o no para entrar en la fuerza laboral, esto a partir de creer o aceptar que debe hacerlo.

### Cuadro N°1.5. Incremento de la población urbana mundial.

Año	Comentario
1950-1980	Se duplica la población urbana.
1980-2000	Nuevamente se duplicará la población urbana.
1980	Sobre 4.300 millones de habitantes, 1.800 millones (42%) son urbanos.
2000	Sobre 6.081 millones de habitantes, 3.200 millones (53%) serán urbanos. Habrá 1.200 millones de chinos (80% de población rural).
1980	Hay 26 ciudades de más de 5 millones de habitantes.
2000	Habrá 60 ciudades de más de 5 millones de habitantes: 5 en África, 10 en América Latina, 30 en Asia y 15 en los países desarrollados.

*Fuente:* Datos revisados de Taquini y Gutiérrez (1986).

## Etapas del desarrollo

El esquema presentado (cuadro N°1.6) marca las características en las que se basó el proceso de la formación de recursos humanos para promover el desarrollo tecnológico y para producir el desarrollo personal en la sociedad tecnocrática.

La primera etapa es la del *subdesarrollo total*: no existe educación, no existe ciencia y, por lo tanto, no existe desarrollo tecnológico.

La segunda etapa es la *iniciación de la organización sistemática de la educación* en los estados nacionales. Es el proceso que se inicia en el siglo XVIII: primero, la primaria; después, la secundaria y finalmente, la universitaria. No existen, sin embargo, ni desarrollo científico ni desarrollo tecnológico. A esta etapa corresponde la Argentina del siglo XIX.

La tercera etapa muestra *el desarrollo educativo y el inicio de una comunidad científica*, pero sin un desarrollo científico-tecnológico (y, por lo tanto, sin la generación de la transferencia de la tecnología necesaria para el proceso productivo). A esta etapa corresponde la Argentina de nuestros días.

La cuarta etapa es la que *se observa en los países altamente desarrollados*: hay educación, desarrollo científico y desarrollo tecnológico (sea éste un desarrollo creado, robado o adaptado de otras sociedades más desarrolladas).

**Cuadro N°1.6. Características de la estructura educativa, científica y tecnológica según los grados de desarrollo.**

Etapa	Educación	Ciencia	Desarrollo tecnológico
Primera	-	-	-
Segunda	+	-	-
Tercera	+	+	-
Cuarta	+	+	+

Fuente: Taquini (1984b).

En el cuarto estadio de este esquema se basa la organización de la revolución científico-tecnológica posterior a la Segunda Guerra Mundial.

Dentro de este esquema se pensaba que los recursos naturales, el trabajo y el capital constituían los factores de producción



en un tiempo determinado y que existía un factor de ajuste, un *factor residual denominado desarrollo tecnológico* (e<sup>1</sup>) que tenía un componente diverso vinculado fundamentalmente con la innovación científico-tecnológica y con el cambio tecnológico u organizacional. En tal factor se basa el papel de una comunidad científico-tecnológica y la transferencia de tecnología. Denison, en un trabajo del año 1967 para la Organización de Cooperación y Desarrollo Económicos (OCDE), estableció que entre los años 1900 y 1960 dicho factor residual significaba para la economía de los Estados Unidos el 75 por ciento del total del factor de producción, en tanto que los recursos naturales, de trabajo y de capital constituían solamente el 25 por ciento (cuadro N°1.7). Esto fue lo que dio sustento (y da sustento hoy en día) a la necesidad de promover el desarrollo científico-tecnológico y constituye un elemento fundamental de la política de ciencia y tecnología para los países. En este esquema ocupacional, el reconocimiento de los derechos de los trabajadores se basa en la capacidad de transformar y perfeccionar la naturaleza, en el logro del desarrollo personal del individuo, en el despliegue de la dimensión solidaria y en la trascendencia atemporal del trabajo.

**Cuadro N°1.7. Función de la producción de bienes en los Estados Unidos (1900-1960).**

Factor	Participación
Recursos naturales, trabajo y capital	25%
Innovación científica y cambio tecnológico u organizacional (e <sup>1</sup> )	75%

*Fuente:* OCDE.

### **Características del trabajo**

¿Qué ha pasado desde el inicio de la sociedad industrial hasta el día de hoy? ¿Qué pasa con el capital, la tecnología y los puestos de trabajo? En el año 1960, la generación de un puesto de trabajo costaba 10 mil dólares: hacían falta 10 mil dólares de inversión para generar un puesto de trabajo y la tecnología necesaria para ello.

Esta misma inversión creció a 30 mil en 1970 y a 40 mil en 1980. En la industria robotizada textil son necesarios 400 mil dólares de inversión para obtener el equipamiento necesario para producir un puesto de trabajo (cuadro N°1.8). La instalación de la empresa Toyota en nuestro país está dentro de estas dimensiones.

En los Estados Unidos hace unos años con una inversión de un millón de dólares se creaban de 60 a 70 puestos de trabajo, con igual inversión hoy se crea menos de medio puesto de trabajo.

**Cuadro N°1.8. Costo creciente de los puestos de trabajo (1960-1990).**

Año	Inversión
1960	10.000 dólares
1970	30.000 dólares
1980	40.000 dólares
Robotización textil (1990)	400.000 dólares

La pirámide ocupacional se modifica toda vez que introducimos la tecnología porque la tecnología agrega nuevos procedimientos y hace desaparecer puestos de trabajo, como consecuencia exponencial del capital invertido. Prueba de ello son las reducciones de empleo que se observan en diversas empresas (cuadro N°1.9). Las crisis textiles y telefónicas con que empezó este siglo están fuertemente incrementadas en el momento actual por la transformación de la robotización y la eficientización que requiere la productividad y la rentabilidad de las empresas.

**Cuadro N°1.9. Desplazamiento de la mano de obra por los procesos continuos y reducción del empleo.**

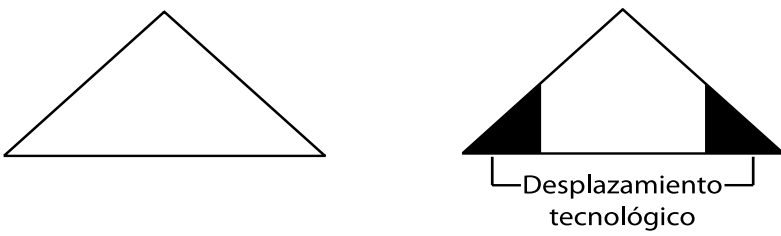
	
<b>Empresa</b>	<b>Reducción de</b>
Philips (Holanda)	75.000 empleos
Ferrocarriles (Alemania)	50.700 empleos
Ferrocarriles (Italia)	43.100 empleos
British Telecom (Reino Unido)	39.800 empleos
Daimler Benz (Alemania)	33.000 empleos
British Coaz (Reino Unido)	31.000 empleos
Volkswagen (Alemania)	30.000 empleos
ICE (Reino Unido)	21.000 empleos
Telecom (Alemania)	20.000 empleos
Fiat (Italia)	20.000 empleos
Michelin (Francia)	20.000 empleos
Electrolux (Suecia)	15.000 empleos
SKF (Suecia)	14.000 empleos
Siemens (Alemania)	13.000 empleos

*Fuente: Tomado del Wall Street Journal Europe.*

### **La disminución de la jornada laboral**

La productividad y la rentabilidad de la sociedad tecnológica y tecnocrática tiene como consecuencia directa la reducción de los puestos de trabajo y la aparición de una estructura laboral que está fuertemente vinculada a esta sociedad tecnocrática.

La sociedad actual genera ocupación en el sector servicios, prueba de ello es que casi el setenta y cinco por ciento de los puestos de trabajo en los Estados Unidos corresponden a él.

Como consecuencia de dos demandas fundamentales, las mejores condiciones de trabajo y la disminución de las tareas por el cambio tecnológico, la evolución histórica de la jornada laboral muestra una creciente disminución (cuadro N°1.10). En la Edad Media, desde el siglo XI y hasta el siglo XVII, los talleres de las corporaciones tenían ocho horas de trabajo. Por supuesto, el trabajo en las corporaciones significaba una mínima participación de la fuerza laboral. La Revolución Francesa, con la Ley Chapellier, establece las jornadas de ocho horas como tope, límite que se flexibiliza a partir de la revolución industrial en el siglo XVIII y en el siglo XIX (12 y 13 horas de trabajo, sin vacaciones ni domingos). Con los incrementos de la producción se producen ligeras disminuciones hacia fines del siglo XIX y sólo el 1° de mayo de 1889 la Segunda Internacional Socialista pone como meta las ocho horas de trabajo diarias. Ya en el siglo XX, a partir del tratado de Versalles, que da inicio a la Organización Internacional del Trabajo (OIT), se pone en marcha la disminución gradual de la tarea laboral: en Europa hoy es de 40 horas y en Alemania, de 37.

En los últimos meses he visto que hay ofertas para una disminución a 25 y 35 horas y se supone que la jornada laboral estará en forma generalizada por debajo de las 35 horas antes de fin de siglo.

Escapan a esto dos grandes contingentes humanos y productivos: China, que tiene 1.200 millones de habitantes y mantiene una jornada laboral de siete días, rural e industrial, en la que participan, sobre todo en el área rural, los chicos y los presos; y Japón, que tiene un sistema de empleo vitalicio, esto es, el personal está permanentemente a disposición de las empresas a las que pertenecen, aunque éste es un tema que ahora se está revirtiendo y aparecen ya tasas de desempleo moderadas.

**Cuadro N°1.10. Evolución histórica de la jornada laboral.**

Período	Jornada laboral	Observación
Edad Media Siglos XI-XVII	8 horas	Talleres de las corporaciones.
Revolución Francesa 1789	Ley Chapellier	Quita tope de 8 horas diarias.
Revolución Industrial Siglos XVIII-XIX	12-13 horas	Sin vacaciones ni domingos.
Incremento productivo Siglos XVII-XIX	Ligera reducción	
1º de mayo de 1889	8 horas (meta)	Propuesta de la Segunda Internacional Socialista.
Tratado de Versalles 1919	8 horas	Disminución gradual.
Europa de hoy Alemania de hoy	40 horas semanales. Hasta 37 horas semanales.	
China de hoy	Todo el día, los 7 días de la semana (tanto en jornada rural como industrial); trabajo de los chicos mayores de 9 años y de los presos.	
Japón de hoy	Empleo vitalicio; implicarse y estar a disposición; 2.000 horas anuales.	

**La reducción de la demanda de trabajo**

Hace poco he visto un trabajo sobre la capacidad de absorción de la fuerza laboral por parte de la sociedad tecnológica en el que se supone que la demanda laboral ofrecerá cargos dentro de los procesos continuos y de producción que se han de cubrir con el 15 por ciento de la población económicamente activa (cuadro

Nº1.11). Por lo tanto, el modelo de desarrollo científico-tecnológico-educativo y el modelo de desarrollo científico-tecnológico-productivo de por sí están condicionando a una alta marginación de la fuerza laboral con respecto a ese mercado ocupacional, cuyo 85 por ciento se vería cubierto solamente con la aparición de nuevos procesos continuos o con el sector de servicios, que surge como una novedad. Aparecen así las actividades vinculadas con el tiempo libre y otros papeles en los que, quizá, el hombre tenga que desarrollarse.

**Cuadro Nº1.11. División del trabajo en la sociedad tecnológica.**

Fuerza laboral	Ocupación
15 por ciento	Cubrirían todos los cargos actuales del sector primario y de los procesos continuos de producción.
85 por ciento	Se dedicarían a los nuevos procesos, al sector de servicios y al tiempo libre.

¿Cómo tiene que ser el perfil educativo en esta estructura productiva científico-tecnológica? ¿Será el fin de la preminencia del concepto de la sociedad tecnológica y tecnocrática? Basta ver qué pasa con el desempleo (cuadro Nº1.12).

Estar desempleado significa no tener trabajo remunerado y quererlo. Pero, aunque no toda la población quiere tener el trabajo remunerado, la población está globalizada y por lo tanto querrá o podrá querer participar algún día, necesitada del trabajo para obtener sus bienes.

La sociedad tecnológica es una sociedad de subempleo y tiempo libre y genera al hombre exigencias económicas para participar en ella.

**Cuadro N°1.12. Tasas de desempleo (1993).**

País	Desempleo
España	22,00%
Irlanda	19,00%
Finlandia	18,00%
Reino Unido	11,50%
Francia	11,50%
Dinamarca	11,00%
Italia	11,00%
Alemania	9,25%
Suecia	9,00%
Holanda	8,00%
Promedio de la CEE	11,50%
Estados Unidos	6,70%
Japón	2,50%
Argentina (1994)	12,00%

*Fuente: Tomado del Wall Street Journal Europe.*

Ruanda, por un lado, y nuestro campo santiagueño, por el otro, me parece que son situaciones elocuentes para marcar la restricción cultural a este proceso de desarrollo científico-tecnológico en dos continentes.

Pero en el interin, el proceso científico-tecnológico se da en las sociedades avanzadas, fundamentalmente en las que le dio origen a su cultura: España, Irlanda y Finlandia —con tasas de desempleo superiores al 20 por ciento en algunos casos— marcan el problema del desempleo y el subempleo como consecuencia del advenimiento de una necesidad creciente de poder desarrollarse, capacitarse y aumentar la productividad del sistema.

Está por delante la posibilidad de incorporar o no a los desempleados en el proceso productivo de una sociedad tecnocrática y pienso que eso no se dará como hoy, y no sé si es deseable. Por lo tanto, me parece que uno de los desafíos importantes del sistema educativo del momento actual está, tanto o más que en el sistema educativo formal tal y como lo tenemos hoy, en la re-

conversión laboral y en la participación de los desocupados en el proceso de actualización del aparato productivo, enfocadas desde la perspectiva de la realización de cada hombre.

## **Hipótesis sobre la organización del mercado laboral**

Resultará útil recordar aquí la tipología que adopta Robert Reich —ministro de Trabajo del presidente William Clinton y profesor de Harvard— cuando analiza las “posiciones competitivas” del mercado de trabajo norteamericano (Reich 1993). Destaca allí la existencia de tres clases de ocupaciones: los servicios rutinarios de producción, los servicios personales y los servicios simbólico-analíticos.

Sobre los *servicios rutinarios de producción* (que, pese a exhibir una tendencia declinante, en 1990 representaban el 25 por ciento de los empleos de los norteamericanos), el autor señala que tales actividades

«abarcen los diferentes tipos de tareas cumplidas por los ‘trabajadores de tropa’ del capitalismo americano en las empresas de alto volumen de producción. Se hacen una tras otra; son una etapa en una secuencia de fases para fabricar productos terminados que luego se comercian en el mercado mundial. Si bien a menudo se las considera trabajos manuales, también incluyen funciones de supervisión rutinaria desempeñadas por gerentes de bajo y mediano nivel —capataces o encargados, gerentes de línea, jefes de personal y jefes de sección— y consisten en un control repetitivo del trabajo de los subordinados y en velar por el cumplimiento de los procedimientos operativos estándar” (Reich 1993, 174).»

Los *servicios personales*, aquellos que representaban en 1990 el 30 por ciento de los empleos de los norteamericanos y que exhibían una tendencia ascendente, guardan similitudes con el grupo anterior ya que también están conformados por «tareas simples y repetitivas»: estos trabajadores cobran según la cantidad de horas trabajadas o su rendimiento laboral, sus tareas están estrechamente supervisadas por terceros y no necesitan poseer una elevada formación académica (título secundario y alguna capacitación en artes y oficios). Sin embargo,



«la mayor diferencia entre un empleado de los servicios en persona y otro de producción rutinaria es que estos servicios se deben proporcionar de persona a persona y, por lo tanto, no se prestan a todo el mundo... Estos trabajadores están en contacto directo con los destinatarios finales de su trabajo; sus objetivos inmediatos son los clientes específicos y no las barras de metal, las telas o la información» (Reich 1993, 175-6).

Dentro de la categoría de *servicios simbólico-analíticos* (que en 1990 representaban un 20 por ciento de los empleos de los norteamericanos), entran las actividades desarrolladas por egresados de carreras terciarias o universitarias (científicos, ingenieros, ejecutivos, abogados, consultores especializados, planificadores, arquitectos, escritores, periodistas, profesores universitarios, etc.). El autor destaca las diferencias con las otras dos categorías laborales:

«Como los servicios rutinarios de producción (y a diferencia de los servicios en persona), los simbólico-analíticos se pueden prestar universalmente y por eso tienen que competir con los prestadores extranjeros, incluso en el mercado norteamericano, pero no se ofrecen al comercio mundial como algo estandarizado. Lo que se comercia son símbolos: datos, palabras, representaciones visuales y orales» (Reich 1993, 176).

La perspectiva del autor en el libro citado, a mi juicio, está signada por una visión nacionalista norteamericana tanto de la cultura como de la producción tecnológico-dependiente.

Mientras tanto hoy los que trabajan en puestos con bajos sueldos o medianos constituyen el 40 por ciento de la fuerza laboral mientras que los que ocupan puestos bien remunerados en los países ricos son sólo el 5 por ciento.

En 1978 un tercio de la población económicamente activa vivía en países con economía planificada y centralizada, y otro tercio en países con alta protección y marcado aislacionismo. Si se mantiene la tendencia de estos años para el año 2000 sólo el 10 por ciento de los trabajadores estará aislados del comercio mundial. Esto trae la internacionalización de las tecnologías, los parámetros de calidad y, por lo tanto, condiciona la demanda de aptitudes laborales de los trabajadores.

## El diálogo de la cultura

Para terminar esta apretadísima exposición, voy a mostrar un cuadro que, me parece, en alguna medida trata de presentar lo que podría llamar yo “el diálogo de la cultura”. Impulsada por Occidente, la sociedad científico-tecnológica tiene zonas emergentes obvias en Asia, en el Medio Oriente, en África, en Oceanía y en América Latina (cuadro N°1.13).

Tiene también obvias zonas de marginación y miseria tanto en estos continentes como en los países desarrollados. Por lo tanto, me parece que hoy no es solamente un tema de los continentes; mucho más importante que esto es el tema de las ciudades y el tema de las personas en ellas.

**Cuadro N°1.13. Cambio tecnológico y su influencia mundial.**

	Región	Zonas emergentes
Occidente	Asia	Japón, Taiwán, Corea del Sur, Vietnam.
	Medio Oriente	Irán, Irak, Israel, Arabia Saudita
	África	Sudáfrica, Egipto.
	Oceanía	Australia, Nueva Zelanda.
	América Latina	México, Argentina, Brasil.

En cuanto a las ciudades, las zonas emergentes fundamentalmente son las grandes megalópolis en donde se ha dado la instauración de los procesos productivos dependientes de la revolución científico-tecnológica. Allí están el progreso y la marginación bajo la misma información.

El desarrollo de las zonas emergentes probablemente pueda ocurrir independientemente de las restricciones culturales y económicas que una sociedad tenga, por la capacidad de despertar a las zonas mudas (esto es, aquéllas que por razones culturales todavía no tienen la necesidad de participar en la globalización general de la educación).

La internacionalización del capital existe, la internacionalización de la tecnología existe y, por lo tanto, en alguna medida también existe la exigencia de una internacionalización de los estándares

educativos y de los estándares de requerimientos de los recursos humanos para el aparato laboral.

Me parece que el análisis del proceso del trabajo y, a partir del desarrollo del proceso del trabajo de cada hombre, el análisis de su participación en el mercado tienen una raíz cultural indisoluble que es occidental, pero que se dará en un teatro cultural absolutamente distinto, cual es el de los valores con que puedan interpretarse desde Irán hasta Sudáfrica, desde Sudáfrica hasta México y desde México hasta Japón o Nueva Delhi. Por lo tanto, en alguna medida, me parece que tanto el desarrollo científico-tecnológico como el desarrollo educativo tienen que abarcar dos dimensiones del hombre. Por un lado, su participación en el mercado y, por otro lado, la participación en su crecimiento personal.

### **Reflexión final**

Este análisis de los marcos y márgenes del modelo tecnológico, el que resulta de la vigencia del modelo científico y tecnológico—imprescindible para la generación de los bienes necesarios para alcanzar hoy los estándares de salud, educación, agua potable y alimentación—, muestra las restricciones que dicho modelo tiene en sí mismo para generar una sociedad satisfecha, vale decir, una sociedad en la que la crisis (aspiración y capacidad de logro) sea superada. Mayor cantidad de trabajo, mayor cantidad de salario y mayor cantidad de bienes no son sinónimos de mayor calidad de vida. Por lo tanto, las sociedades (y particularmente sus sistemas educativos) se enfrentarán con una nueva necesidad: dar valoración a la estética, al mundo de lo sensible, y alimentar la esperanza para abarcar mejor al hombre, hoy acosado por la eficacia económica y productiva necesaria para disponer de los bienes.

## CAPÍTULO II

### LOS NUEVOS DESAFÍOS DE LA EDUCACIÓN

*Exposición presentada en la reunión sobre “Los medios de comunicación y la recomposición del campo cultural y educativo” organizada por la Academia Nacional de Ciencias Exactas, Físicas y Naturales (Buenos Aires, 1993).*

En 1440 Gutenberg puso en marcha la revolución tecnológica que universalizó el libro. No obstante, fue necesario llegar hasta el siglo XVIII para desarrollar tecnológicamente la imprenta y hasta 1881 para que Koning terminara el desarrollo de la imprenta con la máquina rotativa.

Con el libro, la educación tutelar almacenó y transmitió el conocimiento. Esto impulsó el desarrollo del sistema educativo formal que hoy se conoce y en las formas en que los estados lo han organizado como servicio.

Este servicio reconoce que en un lugar determinado, el aula, por un tiempo determinado, el calendario escolar, un sujeto determinado, el maestro, enseña, o sea transmite críticamente la cultura a un grupo de alumnos. De esta manera les acorta el tiempo necesario para obtener conocimientos.

Hasta ahora, la educación sistemática crece con más de lo mismo. La educación elemental y primaria, la secundaria, la universitaria y la terciaria, el posgrado y, ahora también, la educación permanente. La unidad educativa por arriba, cognoscitivamente, de los educandos y de la sociedad, la prolongación de la vida, los cambios culturales y las necesidades individuales de actualización plantean a la educación un grado de actividad, de actualización y de inversión que parecen infinitos.

En el interin, el mundo ha cambiado; la población total del mundo ha superado los 5.000 millones de habitantes. Se espera que para el año 2000 se llegue a los 6.200 millones, de los cuales 2.500 millones tendrán menos de 20 años y estarán en plena etapa formativa. Nacen en el mundo 90 millones de niños por año; de ellos más del 85 por ciento pertenecen a países pobres, incluso faltos de recursos humanos para darles educación a estos chicos.

La población urbana del mundo se dobló entre 1950 y 1980 e idéntico fenómeno se producirá entre esa fecha y el 2000, acelerándose la tendencia. Para fin de siglo, esta urbanización (es decir, la presencia de población en las ciudades) será acompañada de reclamos de alimentos, salud, vivienda, agua potable y educación. Se sumará a ello el complejo problema de las megápolis ya que habrá 60 ciudades con más de 5 millones de habitantes, de las cuales 45 pertenecerán a los países pobres y en ellas se pondrán de manifiesto las grandes e irritantes desigualdades sociales.

Ante este panorama, uno se pregunta cómo harán los estados para educar a la juventud, cuántos serán los recursos económicos y humanos que se dispondrán y cómo será la manera más eficiente de utilizarlos. Se le planteará a la educación el interrogante de seguir como hasta hoy con más de lo mismo o de concebir un nuevo sistema educativo.

La revolución científico-tecnológica ha puesto a nuestra disposición un arsenal tecnológico infinitamente más potente que el de la imprenta y que, además, tiene para su uso costos muy inferiores por persona.

La radio, la televisión, los cohetes intercontinentales, los satélites y antenas de comunicación, los cables de fibra óptica, los teléfonos y la telefonía móvil, el módem, el fax, los grabadores de todo tipo, los discos rígidos, los discos compactos, las computadoras, y tantos otros constituyen hoy un equipamiento que, aunque en gran medida no existe en el sistema educativo, está en las industrias a disposición de los trabajadores, en las empresas de servicios, bancos, transportes, salud, seguridad, justicia, para prestatarios y usuarios, en la administración pública, en el comercio, en los hogares urbanos, suburbanos, rurales y aislados. La gente, los niños, los jóvenes, los adultos, los viejos, todos viven en contacto con ellos y están inmersos en ellos.

El progreso del aprendizaje ya no se realiza sólo por el acto tutelar, familiar o escolar, sino también por la impronta de estos multimedios sobre cada individuo.

Las conductas psicofísicas del aprendizaje de las personas están condicionadas por el impacto que en ellas ocurre como consecuencia de vivir en una sociedad bombardeada por la imagen móvil de la televisión, el cine y el sonido.

La posibilidad de ofrecer e impactar al educando con la información está crecientemente vinculada con la capacidad de disponer de material cognoscitivo elaborado con estas tecnologías. Por eso, la industria se ha volcado al almacenaje y creación de temas culturales.

Pienso que resulta necesario ir redefiniendo lo que hoy conocemos como el servicio educativo que cada país posee, para que pueda participar toda la población en el proceso cultural y en el acceso a tareas más sofisticadas (y por ende mejor remuneradas), promoviendo de este modo el ascenso social.

Parece ser que ha llegado la hora de comenzar a ofrecer servicios educativos en una nueva forma, por lo menos en función de la incorporación de las nuevas tecnologías a la educación formal y también —¿por qué no pensarlo?— en función de la sustitución de gran parte del sistema actual por otro tal vez más domiciliario, que lleve a los hogares mucho de lo que ocurre en la escuela a través de los multimedios. En este último sentido conviene recordar que crecientemente el trabajo de los adultos se está desarrollando en los domicilios, muchas veces *on line* con la fábrica o la oficina.

Quisiera, antes de terminar, hacer con ustedes una reflexión final en torno al diálogo de las culturas: para el año 2000, el 59 por ciento de la población vivirá en Asia; el 11 por ciento, en África; el 13 por ciento, en América Latina y el 17 por ciento, en los países desarrollados. Se trata de culturas, religiones y razas distintas, parcial y crecientemente comunicadas por los medios de información, muchas veces manipulada. Pero detrás de cada una de ellas está el hombre que cuida de su vida y de los medios necesarios para sí y también para todos los hombres con el fin de vivir dignamente.

Hoy resulta evidente que el progreso científico y tecnológico que se ha logrado está inserto y proviene fundamentalmente de la cultura greco-judeo-cristiana y de sus valores. También resulta evidente la inserción de la ciencia y la tecnología a escala universal, o sea, en todas las culturas. Es probable que, en plazos relativamente cortos, esta interconexión cultural se incremente y que, por efecto de otras importantes culturas tradicionales que

interactúen con la nuestra, la humanidad se haga más solidaria y universal.

También existe la posibilidad de que esta transición no ocurra a la velocidad y en el sentido deseado. Las muestras de contraculturas y de conflictos están hoy a la vista. Por eso termino señalando que estamos ante una etapa crucial del cambio cultural y educativo impuesto por uno de los principales fenómenos de la revolución científico-tecnológica, cual es el impacto que sobre la educación como sistema de servicios y sobre la información como impulsor del diálogo universal han de tener el adecuado y positivo uso de los medios masivos en la educación y la cultura.

**SEGUNDA SECCIÓN**  
**COLEGIOS UNIVERSITARIOS**





## **DESCENTRALIZACIÓN EDUCATIVA Y CALIDAD**

*Trabajo presentado en el Primer Encuentro Interuniversitario Nacional sobre Evaluación de Calidad realizado en la Universidad Nacional de Salta (Salta, 3 al 5 de junio de 1991).*

La prolongada y grave decadencia general de nuestra sociedad ha causado un profundo deterioro en la educación Argentina, puesto de manifiesto en el Congreso Pedagógico Nacional. La calidad del sistema educativo argentino se encuentra muy deteriorada, según surge de evaluaciones parciales no sistemáticas pero indicativas y significativas del rendimiento de alumnos.

Hace unos años un encuesta entre graduados del Consejo Nacional de Educación Técnica (CONET) demostró las dificultades que los alumnos de los últimos años tenían para explicar un tema en forma escrita e inteligible, para sortear problemas de matemática elemental y, además, la falta de un manejo del inglés como para poder comprender el manual de equipos escritos en dicha lengua.

Los conocimientos básicos en ciencias positivas (matemática, biología, química e informática) necesarios para encarar el estudio de áreas tecnológicas y científicas constituyen una de las causas fundamentales del ingreso deficiente en dichas áreas y de la alta deserción de las mismas durante los primeros cuatrimestres.

Sin una enseñanza secundaria adecuada es imposible pensar en un sistema universitario de calidad. Por ello, el tema de la calidad en la universidad presupone e incluye un debate sobre la calidad total educativa. La escuela primaria no escapa a la

transformación global que el sistema requiere. La introducción al método experimental y el manejo adecuado de la lengua, de la matemática y de la informática deben estar presentes desde el inicio de la formación del niño.

Calidad en esta educación sin exigencias mínimas y sin evaluación de resultados es, obviamente, una utopía. Una mirada retrospectiva al calendario escolar muestra la total crisis en que nos encontramos desde hace unos años. Hay muchas provincias en las que los niños han ido y van hoy menos de cien días por año a la escuela y gran número de ellos lo hacen en jornadas escolares de dos horas. En algunas, las promociones se han debido hacer por actos administrativos del gobierno porque el calendario no cumple las exigencias legales existentes.

Cuando estos niños llegan a las universidades, mayoritariamente profesionalistas y con métodos de enseñanza basados sólo en la tiza y el pizarrón, escuchan clases dictadas también por alumnos destacados pero sólo un poco por delante de ellos. Los profesores e investigadores de las grandes universidades tratan de refugiarse en el posgrado para recibir en él a los sobrevivientes de este régimen perverso y seleccionar a los mejores de entre ellos.

La estrategia es justo al revés de la aconsejada: empezar desde abajo enseñando a los niños a trabajar y pensar mediante el acceso a un método lógico desde el inicio en lugar de postergar el debate de la calidad hasta que accedan a la universidad o al posgrado.

### **El diseño de criterios de evaluación universitaria**

Hace unos años planteamos el tema del calendario escolar luego de demostrar, en un trabajo realizado bajo la dirección de la profesora Herminia Meregá, que en el Gran Buenos Aires había más de 130.000 niños que concurrirán a la escuela sólo dos horas por día durante el año escolar. Parece necesario lograr un calendario de cerca de doscientos días anuales de clase en el que los niños adquieran las exigencias elementales instructivas de la actividad escolar.

Entre 1988 y 1989 gestioné y obtuve que la Unión Industrial Argentina convocara a discutir sobre la calidad de las universidades públicas y privadas. Muchos de los concurrentes a esta

reunión estuvieron en ellas y han continuado y perfeccionado la iniciativa. Por ello creo que todos debemos felicitar al rector de la Universidad Nacional de Salta por la organización y el desarrollo de esta reunión y debemos desear que esta temática se repita por muchos años en distintas universidades.

Dije en aquel momento, y lo repito hoy, que la evaluación de la universidad argentina (y de toda la educación) no constituye un problema técnico, aun cuando muchos de sus aspectos fundamentales apuntan en ese sentido, sino un problema político. Creo que con algunas medidas y datos simples se podría saber, rápidamente, cuál es el estado de situación actual de cada casa de estudios y a partir de allí instrumentar medidas tendientes al perfeccionamiento continuo y permanente de las mismas.

A las universidades las forman sus profesores y sus alumnos, los que deben convivir en un hábitat adecuado que facilite la tarea de investigar, enseñar y aprender. Evaluar su rendimiento por otra parte es fundamental. Existe un sinnúmero de formas de evaluar. Para los profesores que dictan clases y enseñan, una forma simple y elemental es valorar resultados y el régimen de selección con un cuestionario sobre evaluación del dictado y desarrollo del curso. Los profesores e investigadores con dedicación exclusiva son en gran medida evaluados por sus publicaciones y sus actividades vinculadas con el Consejo Nacional de Investigaciones Científicas y Técnicas, con la Comisión de Investigación de la provincia de Buenos Aires, con el CONICOR de Córdoba o con otras instituciones científicas.

Me parece que resulta imperioso analizar la composición de la matrícula estudiantil de nuestras universidades. Se supone, con cierta certeza, que la calidad y orientación de los estudiantes tiene una enorme dispersión, desde los excelentes hasta los muy malos y crónicos. Esto produce algunos graduados distinguidos y muchos que lo hacen con promedios de calificaciones cercanos al aplazo. La falta de un padrón estudiantil actualizado y analítico conspira contra la igualdad de oportunidades y contra las medidas elementales de preservación y promoción de la calidad universitaria, y no ayuda a determinar las características cualitativas de los graduados.

Deberán acompañar a esta evaluación de los componentes esenciales de las universidades, sus profesores y sus alumnos, el análisis de la infraestructura física, bibliográfica e instrumental con que ellas cuentan.

Un simple diagnóstico realizado a partir de tales exámenes permitiría establecer una política presupuestaria correctora y evitaría que el gigantismo de algunas universidades y el peso de su larga vida impidan los cambios necesarios para el mejoramiento del sistema.

### **Las nuevas universidades**

La *migración interna y el desarrollo regional* representan para el interior un fenómeno similar al que representa el éxodo de cerebros para el exterior.

Apoyados en un sistema educativo primario y medio numéricamente importante y en una tradición educativa centenaria, los jóvenes argentinos, conscientes de la movilidad social que crea la educación superior, desde hace muchos años aspiran a incorporarse a niveles superiores de la educación y, como consecuencia, al terminar la enseñanza secundaria migran hacia ciudades con universidades. Este fenómeno, que depende del nivel educativo, además ha estado fuertemente condicionado por la capacidad que pueda tener el graduado de insertarse en el proceso productivo regional, vale decir, su perfil cultural, tecnológico y laboral.

Conscientes de ello y tras analizar la fuerte incidencia de la migración interna sobre la matrícula de las universidades nacionales existentes, en 1968 propusimos *el plan de creación de nuevas universidades* que desde un inicio impulsamos y analizamos críticamente. El efecto que dicho plan ha traído sobre el sistema universitario es por todos ustedes conocidos: ha aumentado las oportunidades a personas para quienes la universidad era imposible hasta de imaginar, ha evitado migraciones internas, ha actuado sobre la matrícula de muchas universidades existentes que dejaron de recibir migrantes, etc. Complementariamente, ha tenido un impacto cultural sobre la trama social del resto del área de enclave realmente revolucionario y positivo.

Para algunos —y con razón— en ellas no se han alcanzado todavía los niveles de calidad deseables. En lo que hace a su calidad, resulta desacertado comparar sus profesores con algunos distinguidos científicos o docentes de las universidades centrales. Tal crítica no considera que en estas universidades el peso principal de la enseñanza no recae sobre los grandes profesores sino, como lo acabo de señalar, sobre ayudantes-alumnos rentados u honorarios. Así, por ejemplo, el 20 por ciento de los 33.000 cargos

docentes de la Universidad de Buenos Aires (o sea, aproximadamente unos 6.000) son docentes *ad honorem*, alumnos, en su mayoría, o personas cuya actividad central está lejos de ser la universidad y que, por lo tanto, califican mejor para aquellas tareas docentes. En otras palabras, lo importante sigue siendo la relación total entre profesores de jerarquía y número de alumnos.

Hoy en día, todas las provincias de nuestro país han mejorado sustancialmente su nivel de ocupación con egresados universitarios, gracias a que la mayoría de las 29 universidades estatales están en ellas. Muchas son nuevas y jóvenes en edad y no han podido diseñar aún, en una medida deseable, servicios educativos que importen una transformación científica y cultural como la que las circunstancias imponen.

El Consejo de Investigaciones Científicas y Técnicas, en forma creciente, la Comisión de Investigación de la provincia de Buenos Aires, desde 1976 y el CONICOR, desde 1980, están contribuyendo mucho al desarrollo de una infraestructura científica descentralizada. En los últimos años, la interacción entre las universidades y los organismos científicos (Instituto Nacional de Tecnología Agropecuaria, Instituto Nacional de Tecnología Industrial y otros) está siguiendo los ejemplares pasos dados por la Comisión Nacional de Energía Atómica y el Instituto Balseiro de Bariloche.

Desde el punto de vista cuantitativo, el número de universidades creadas en el interior es prácticamente satisfactorio. Desde el punto de vista estructural, sólo falta terminar el reordenamiento de los servicios del Gran Buenos Aires, mediante el otorgamiento de independencia, como universidades autónomas, a las subse-des de la Universidad de Buenos Aires de Avellaneda y de San Isidro y la creación de la Universidad de General Sarmiento. La Universidad de Buenos Aires, dividida y restringida al ámbito de la Capital Federal, completaría el cuadro y permitirá una armonía funcional entre todas las universidades nacionales, hoy distorsionadas por su gigantismo. Hacerlo permitiría una mejor evaluación y planeamiento del sistema universitario nacional total.

Solucionado el problema universitario en las provincias, en lo que respecta a las universidades y analizándolas en función de densidad demográfica, tamaño, distancias y características ecológicas y sociales, el problema de la descentralización radica hoy en los niveles de partido, departamento o ciudad.

Ajeno a este relato pero fundamental para la modernización, y tal como se vio en el Congreso Pedagógico Nacional, corresponde

considerar la necesidad de lograr en otros niveles la descentralización que para el terciario ha logrado la universidad, en gran parte gracias al programa de nuevas universidades.

### **Transferencia del ciclo secundario al universitario**

Uno de los principales problemas estructurales que tiene la educación argentina está dado por el divorcio que existe entre la educación secundaria y la universidad, dos compartimientos estancos que tienen fines, métodos, contenidos y calidades distintas.

Entre el 10 y el 12 de agosto de 1983, el Consejo de Rectores de las Universidades Nacionales, hoy Consejo Interuniversitario Nacional, realizó en cooperación con la Organización Universitaria Interamericana un seminario en el que volcó la experiencia del ingreso a nivel mundial. Creo que los interesados en este tema tienen en el documento elaborado en dicha reunión una visión internacional muy completa.

Quiero ahora reflexionar con ustedes sobre algunos temas que me han llevado, en los últimos años, a exponer ideas y propuestas que creo han de abrir una etapa similar a aquélla de las nuevas universidades. El punto central es la articulación entre la educación media y la universitaria.

En nuestro país se ha pasado del ingreso irrestricto de uno a otro nivel, a los cursos de ingreso o a la sola evaluación de conocimientos según el criterio de cada universidad o facultad, a los cupos arbitrarios. A estos sistemas, y como consecuencia de una política de cupos de los años anteriores y de la implantación del ingreso irrestricto en la Universidad de Buenos Aires, en 1985 se agregó el Ciclo Básico Común (CBC) que, como tal, aún hoy subsiste.

El CBC implica un costo importante y un alargamiento de las carreras, la aplicación de un esquema uniforme y centralizado que desconoce los antecedentes y el futuro de los más de 20.000 alumnos que anualmente lo cursan. El CBC es cuestionado por la mayoría de las facultades que no ven necesidad de él y tampoco la ven los alumnos encuestados que cursaron y que hoy asisten a las facultades. Su utilidad y calidad deberían ser, pues, evaluadas antes de consolidarlo, como se quiere hacer, mediante su institucionalización administrativa.

## **Colegios universitarios**

Pienso que ha llegado la hora de terminar con los parches que resultan parciales y costosos y de encarar la transferencia entre la educación media y la universitaria calando hondo en la división de los niveles.

El debate sobre la articulación entre la escuela primaria y la media, donde ésta sólo incluye los tres primeros años de la secundaria, tiene en el país suficiente análisis y doctrina. Un *nuevo ciclo* que articule los dos últimos años de la enseñanza media y dos años agregados, creo que es una propuesta que está faltando en la educación argentina.

Este nuevo ciclo no sólo rompería el divorcio de niveles sino que además podría acercar contenidos y metodologías, tener un fuerte componente diferencial por áreas que facilitaría la orientación vocacional y completar al desarrollo psicofísico de los jóvenes en la adolescencia. Podría dar un título general, más apto y moderno, como lo requiere el aparato laboral y también podría dar una capacitación laboral específica (capacitación terminal).

Esta propuesta apunta al mejoramiento global del sistema y particularmente a la calidad de reclutamiento de jóvenes que tienen que ingresar a la universidad argentina. Además, implica una reforma profunda que debe tener varias definiciones previas.

Para este nuevo ciclo se propone la creación de una institución responsable que podría ser denominada *colegio universitario*. Su dependencia debería ser autónoma: nuevos o transformados a partir de los actuales establecimientos educativos nacionales o provinciales, deben ser descentralizados y pasados a los municipios. También podrían ser privados o patrocinadas por las universidades.

Los colegios universitarios deberían contribuir a la descentralización educativa y al ocupamiento territorial de partidos, departamentos y ciudades que por su talla lo justifiquen contribuyendo de este modo a dar capacitación laboral terminal zonal y mejor articulación para los que desean continuar con estudios universitarios. Independientes de su procedencia, deberán ser instituciones autónomas, con estructura, administración y gobierno separados y en caso de ser oficiales con un presupuesto propio. Podrían integrarse a la comunidad y obtener de ésta recursos económicos y



apoyo. Deberían tener un tamaño máximo y tender al pluralismo y a la diversidad. Su organización curricular debería ser flexible, opcional y dinámica, y abriría y cerraría orientaciones en función de necesidades y demandas.

Pienso que las universidades pueden tener interés en colaborar en la creación de colegios universitarios. Las grandes son las más afectadas por los problemas de transferencia y diferencia de enfoque entre ellas y la educación media.

Desde hace unos años vengo interesando fuertemente al rector de la Universidad de Buenos Aires para que modifique el CBC, una modalidad de admisión atípica en la bibliografía. En tal sentido, he sugerido que la Universidad de Buenos Aires convierta cada sede del CBC en un respectivo colegio universitario independiente, con una orientación predominante y vinculada a cada facultad o grupos de facultades. Esta propuesta es contraria a la sostenida por el rectorado de dicha universidad que, no obstante haber finalmente aceptado la idea de su descentralización, pretende la centralización del CBC el que posee más de 20.000 alumnos.

<b>Rectorado central</b>					
UBA Núñez CBC	UBA Houssay CBC	UBA Paternal CBC	UBA Dispersa CBC	Centro universitario San Isidro	Centro universitario Avellaneda

Las universidades del interior con estos colegios universitarios podrían ayudar a completar el ocupamiento territorial de sus provincias fundamentalmente el de los partidos, departamentos o ciudades medianas y alejadas de la sede de la universidad.

Si uno encamina esta propuesta desde la óptica de los partidos o departamentos provinciales de talla media y alta, para indicar un tamaño, de aquéllas que tengan más de 20.000 habitantes, surge que en un colegio universitario autónomo en cada una de ellas podría darle formación laboral terminal y de calidad a sus jóvenes y permitiría a los que quieran continuar sus estudios que lo hagan en una etapa posterior a la adolescencia y con un nivel formativo acorde con las exigencias de la universidad, lo que redundaría en un mejor rendimiento en las universidades y en un menor riesgo de deserción.

Obviamente, resulta importante señalar que los colegios universitarios contribuirán a la descentralización y mejoramiento de los otros niveles de la educación de la zona de enclave.

### **Esfuerzo y calidad**

Las modificaciones estructurales de la educación que he expuesto, pienso, son pasos fundamentales que se debe dar para que la educación llegue a ser integrada eficientemente y para lograr que al término de cada ciclo el estudiante haya adquirido una formación que lo habilite para avanzar en forma fluida hacia el siguiente o para que, apoyado en lo aprendido, pueda realizarse como persona en forma satisfactoria. Además, son necesarias para que la educación como sistema contribuya al bienestar y al progreso de la comunidad y de la región de influencia y al crecimiento y desarrollo armónicos del país.

Aunque piense que los cambios estructurales expuestos son fundamentales, esto no significa que considere que con ellos y por ellos simplemente se va a revertir el grave deterioro de nuestro sistema educacional que, como dije al comienzo de esta exposición, deriva en gran medida de la prolongada decadencia de nuestra sociedad.

La educación, aunque contribuye y habilita para elevar el nivel de la sociedad, no es determinante de su cultura porque por sí misma no crea, sino que, simplemente, facilita la creatividad. Las actitudes desnudas de enseñar y aprender con el criterio positivista del retorno, que prevalece hoy en el mundo y en nuestro país, también debilita la actitud para conocer y consecuentemente alejan la educación de la cultura.

Plantear esta falencia y tratar de corregirla revitalizando el germen creado es un paso esencial para que, a su debido tiempo, la enseñanza como proyección natural de la inteligencia se enseñoree en la cultura.



**COLEGIOS UNIVERSITARIOS PARA LA  
ARGENTINA (I)**

*Trabajo presentado en la Primera Reunión Internacional sobre Colegios Universitarios (community colleges) realizada en la Ciudad de Buenos Aires (11 de mayo de 1992).*

Desde hace años se señala, con razón, que el principal déficit de la educación argentina corresponde a la escuela media. Esto se debe a su desactualización con respecto al cambio cultural que importa la revolución científico-tecnológica y la universalización del hombre, a su divorcio con el mundo del trabajo y a su falta de articulación adecuada con la enseñanza universitaria. Como consecuencia de ello y debido a las expectativas de una movilidad social generada por la diferenciación ocupacional y salarial que se obtendrá tras la instrucción y la habilitación superior, los graduados de la educación secundaria argentina aspiran a continuar sus estudios en la universidad.

En 1968, para un país con 28 millones de habitantes y con 23 provincias, el estado nacional tenía sólo 8 universidades, ubicadas todas ellas en las principales ciudades. Este hecho determinaba que los estudiantes emigraran entre los 18 y los 28 años de edad para poder terminar una carrera universitaria (dentro de los términos medios de duración de éstas). Tales migraciones, en una etapa fundamental de la vida de los jóvenes, llevaban a que la mayoría de estos jóvenes constituyeran nuevos núcleos familiares y se radicaran en los lugares de localización de las universidades, despoblando de este modo y de una manera selectiva (ya que se lo

hace en función del nivel de los recursos humanos) las provincias y ciudades de origen.

Nuestro programa de aquel momento —el Plan de Creación de Nuevas Universidades— puede ser visto hoy como una propuesta, llevada a la práctica, de transformar la universidad estatal argentina. De hecho, ahora contamos con 30 universidades nacionales ubicadas en todas las provincias.

Ajeno a este relato, pero ligado a él en forma significativa, es el destacar la diversidad académica y científica que, aunque incipiente, establecen estas nuevas universidades. Tal aspecto permite vincular crecientemente las necesidades regionales, culturales, geográficas y productivas con las nuevas orientaciones en materia de formación de recursos humanos y de desarrollo tecnológico.

El efecto que las nuevas universidades ha producido en el sistema universitario es por todos ustedes conocido. Por un lado, han aumentado las oportunidades educativas para personas a quienes la universidad les era imposible hasta de imaginar; por el otro, han evitado las migraciones internas y han actuado sobre la matrícula de muchas universidades existentes que dejaron de recibir a los jóvenes migrantes. Además, han producido un impacto cultural sobre la trama social del área de enclave realmente revolucionario y positivo. En efecto, dicho impacto se ha verificado en los usos y costumbres zonales, en los medios de difusión y de comunicación, en la administración pública local y en su proyección hacia el perfeccionamiento del resto del sistema educativo.

Contando cada provincia con su universidad, el problema descrito desciende ahora al nivel de los partidos, departamentos y ciudades. Para dimensionar esto, baste decir que en las ciudades argentinas que están en el orden de los 20.000 habitantes hoy egresan de la escuela media alrededor de 500 jóvenes por año. Cualquier intendente de una de esas ciudades que esté hoy presente sabe que casi el ciento por ciento de estos jóvenes deja su ciudad o partido para iniciar una búsqueda dentro de las ahora diversas opciones universitarias existentes. Esto ocasiona la consecuencia ya descrita: el empobrecimiento local de recursos humanos al verificarse su no regreso.

La concepción de la educación permanente está cambiando fundamentalmente la organización y la vida de las instituciones educativas y diversificando sus modalidades.

La universidad atiende hoy a dos requerimientos distintos: por un lado, se encarga de la formación en profesiones liberales me-

dian­te la capacita­ción y la actualiza­ción; por otro lado, se dedica a la actividad distin­tiva de la univer­si­dad, es decir, a la búsqueda de la ver­dad y del conocimiento científico *per se*. A la primera, a la univer­si­dad de las profesiones y de los estudios generales, aspira crecientemente todo individuo por toda la vida. La segunda, la univer­si­dad orientada a la investigación científica y al pensamiento teórico, atrae a muy pocos.

Los jóvenes aspiran crecientemente a la educación superior. Los interesados en el estudio de la articulación de la escuela media con la univer­si­dad encontrarán en el documento del Consejo de Rectores de las Universidades Nacionales de agosto de 1983 —trabajo realizado en colaboración con la Organización Interuniversitaria Interamericana— un importante material referido al pasaje de la educación media a la universitaria en el mundo.

El tema del ingreso a la univer­si­dad no tiene una solución única, máxime en nuestro país, con el divorcio existente entre la enseñanza media y la universitaria. Por ello, en una reunión sobre evaluación de la calidad universitaria organizada el año pasado por la Universidad Nacional de Salta con el patrocinio del Consejo Interuniversitario Nacional —y también como una extensión de nuestro Programa de Nuevas universidades— propusimos la creación de colegios universitarios, tomando como base el magnífico ejemplo y los excelentes resultados que los *community colleges* están teniendo en el mundo, desde los Estados Unidos hasta Canadá, Nueva Zelanda y Rusia.

Los colegios universitarios son instituciones postsecundarias que tienen una finalidad en sí mismas y actúan articuladamente con las universidades. En los Estados Unidos, por ejemplo, existe un sistema de pases entre los *community colleges* y las universidades, sistema que es utilizado por el 70 por ciento de los estudiantes universitarios, quienes se incorporan a la universidad con una mayor formación inicial, con una mayor edad y con una mayor perseverancia en los estudios. Esto mejora la retención universitaria, déficit éste que, como todos sabemos, es uno de los problemas centrales de nuestra universidad.

Posteriormente, este tema fue propuesto ante el Consejo Interuniversitario Nacional, aunque hubo que reiterarlo para que ahora esté siendo considerado. Algo similar ocurrió con nuestro programa de nuevas universidades cuando fue presentado en el seno del Consejo de Rectores de las Universidades Nacionales, organismo que mostró reticencias para apoyarlo.

La propuesta de los colegios universitarios para la Argentina no implica un descubrimiento ni una idea original. Su historia comienza el 15 de mayo de 1862, en los Estados Unidos, cuando el Departamento de Agricultura dona tierras para la creación de los *colleges*, que hacia 1880 ya estaban organizados y recibían fondos para la instrucción agrícola y mecánica, el idioma y para ramas de la matemática, las ciencias naturales y económicas. En las últimas tres décadas, la expansión de los *community colleges* ha sido importantísima en esa nación.

La legislación vigente en nuestro país permite la organización de este tipo de colegios, aun cuando no estén específicamente contemplados en ninguna norma administrativa vigente. En este momento, la creación de colegios universitarios está facilitada por la media sanción de la Ley Federal de Educación, aprobada la semana pasada por el Senado de la Nación. En ella, la organización del sistema por ciclos —de alguna manera es más moderna que la vigente— permite insertarlos a partir de la inclusión del polimodal y de las distintas modalidades que se prevén para la educación superior, donde tiene plena cabida la creación de colegios universitarios. Por otra parte, la información que de esta reunión obtengan los señores senadores y diputados presentes y la que recibirán de nuestros distinguidos visitantes cuando en los próximos días concurramos a las comisiones de Educación de las cámaras de Senadores y de Diputados y al Ministerio de Cultura y Educación, permitirán encuadrar con mayor precisión los aspectos legales y normativos necesarios.

Los colegios universitarios deben ser autónomos, se trate ya de instituciones nuevas, ya de instituciones derivadas de los establecimientos educativos vigentes nacionales o provinciales, que deberán ser descentralizados y pasados a los municipios. También podrían ser privados, patrocinados por las universidades privadas o nacionales o podrían adquirir formas mixtas. Los colegios universitarios deberán contribuir a la descentralización educativa y al ocupamiento territorial de partidos, departamentos y ciudades que por su población lo justifiquen. De este modo, se podrá dar una capacitación laboral terminal zonal y una mejor articulación para los que deseen continuar con estudios universitarios.

Independientemente de quien los organice, deben ser instituciones autónomas, con estructura, administración y gobiernos separados y, en el caso de los oficiales, con un presupuesto propio. Además, deben integrarse a la comunidad para obtener de ésta

recursos económicos y apoyo. Los colegios universitarios deben tener un tamaño máximo y tender al pluralismo y a la diversidad académica. Su organización curricular debe ser flexible, opcional y dinámica, con orientaciones o actividades que se abran y se cierren en función de las necesidades y demandas.

Resulta importante señalar que, además de las virtudes antes mencionadas del ocupamiento territorial de partidos y ciudades, la creación de colegios universitarios representa una solución más económica que la de otras formas de educación superior. En el año académico 1989/1990 el costo promedio por alumno en los *community colleges* norteamericanos fue de 1.930 dólares en estudios universitarios y de 4.025 dólares por alumno *full time* de doctorado, según Sheapherd y el Malasio-Bulletin del Departamento de Educación de los Estados Unidos (1991).

El financiamiento proviene, según el relevamiento efectuado en 1990 por la *American Association of Community and Junior Colleges*, en un 50 por ciento de asignaciones del estado provincial, en un 21 por ciento del gobierno local, en un 20 por ciento de los aranceles, en un 4 por ciento del gobierno nacional y en un 5 por ciento de otras fuentes de recursos. En los Estados Unidos, el 15 por ciento de los *community colleges* son privados y el 85 por ciento son estatales.

El tema del financiamiento de las instituciones de educación superior en la Argentina es un tema virgen. El año pasado, uno de los vicepresidentes de la Universidad de California de Los Angeles (UCLA), en una reunión realizada en la Universidad de Buenos Aires, recordó que el presupuesto de dicha universidad para el ejercicio 1989/1990 había sido de 1.474 millones de dólares y dijo que uno de los criterios prioritarios que la universidad consideró para designar ese año a su nuevo presidente fue el de los antecedentes para poder implementar el presupuesto de la universidad. En este sentido, cabe recordar el análisis realizado en *The Governance of Colleges and Universities*, donde se destaca el uso del tiempo que hacen los rectores de las universidades públicas o privadas de los Estados Unidos:



<b>Tiempo</b>	<b>Dedicado a</b>
40 por ciento 20 por ciento 18 por ciento 12 por ciento 10 por ciento	Actividades financieras Relación con los alumnos y el público Temas educativos Temas edilicios Administración general

Este repaso de la organización académica, administrativa y financiera debe servirnos para realizar una convocatoria amplia que apunte a discutir las necesarias modificaciones que se imponen en el sistema de administración y gobierno de nuestra educación superior, que requiere una modificación total y urgente.

En nuestro país, muchas universidades desatienden en forma creciente sus actividades específicas de brindar apoyo a la investigación científica, al equipamiento bibliográfico e instrumental, al reclutamiento de tesis y a sus necesidades de funcionamiento y de docentes, y desplazan sus esfuerzos a puntos territorialmente distantes y lejanos. Como consecuencia de esta desacertada política, se perjudica la calidad de las universidades. Para atender servicios de articulación entre la escuela media y las universidades crean unidades lejanas o subsedes dependientes de la universidad central, con lo que pierden calidad y recursos. Estos servicios deben ser cubiertos por otras universidades nuevas o por colegios universitarios autónomos, siendo deseable que éstos se relacionen con las distintas universidades para nutrirse de ellas y para articular lo más posible el sistema. Esto es, cada colegio universitario autónomo puede y debe conectarse con varias universidades e integrarse en función de la diversidad curricular y académica, eligiendo de cada universidad sólo el área del conocimiento que considere mejor desarrollada para sus necesidades. Las razones de vecindad geográfica, otrora determinantes, han dejado de tener preeminencia debido al desarrollo de las comunicaciones.

A manera de ejemplo, para algún intendente que hoy esté aquí, el colegio universitario de su partido deberá ser autónomo, pero mantendrá relaciones con universidades oficiales o privadas de su provincia o de otras provincias, con la sola exigencia del interés mutuo y de la calidad académica.

La creación de colegios universitarios, al evitar la migración interna, no sólo permitirá una jerarquización de los recursos humanos de cada partido o ciudad, sino que también determinará una caída de la matrícula en las universidades grandes, las que no recibirán a estos alumnos. Esto redundará, a su vez, en una mejoría relativa de sus presupuestos, los que podrán ser reorientados, consiguientemente, hacia la jerarquización de la dedicación exclusiva y hacia el desarrollo de la investigación científica. Resulta obvio que también en las ciudades grandes los colegios universitarios tienen un papel importante y hasta mayores posibilidades.

Existe un doble discurso, el de promover el ingreso irrestricto o los ciclos de ingreso, las carreras cortas o la educación a distancia y decir, al mismo tiempo, que se está promoviendo una universidad que prioriza la investigación científica. En esto, la responsabilidad no es sólo de las universidades que así actúan, sino también de la falta de oportunidades que determina la no diversificación de la oferta, la que aparecería de seguirse la línea de esta propuesta de colegios universitarios.

La autonomía de cada colegio universitario también debería tener formas de expresión en los símbolos que los caractericen, en sus banderas, escudos, diplomas, uniformes y cánticos.

Muchas veces he sostenido que en nuestro país, una sociedad tan reticente a los premios y castigos, el deporte —y sobre todo el deporte asociado— es una necesidad de la educación pública argentina. Para los argentinos, dentro del deporte tiene plena vigencia la competencia; el deporte representa una forma ideal de formación de aptitudes y conductas y es formador de un espíritu de lucha y competencia noble que se imprime en el carácter de la persona. Por todo ello, también veo a los colegios universitarios involucrados en esta actividad.

No es ésta la ocasión de repasar con ustedes los sistemas de organización académica y administrativa de los colegios universitarios. Existe, para esto, una bibliografía amplia y completa y los lineamientos generales que acaban de ser expuestos por nuestros distinguidos visitantes me eximen de otras consideraciones. Pero quisiera, sin embargo, terminar repasando con ustedes tres gráficos que resumen sucintamente los principales aspectos organizativos.

El primero ubica el colegio universitario dentro de la educación. Es una institución del sistema, es postsecundaria, ofrece

una educación terminal (general o laboral) o que se articula con la universidad; y también participa en la formación permanente en forma sistemática o asistemática para los adultos de todas las edades.

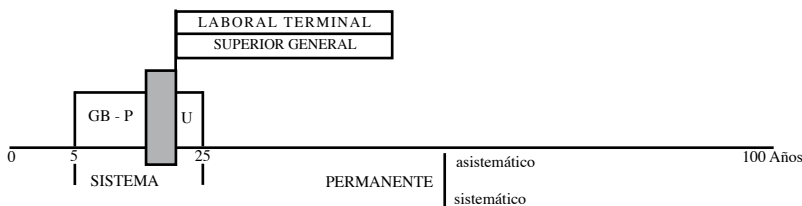

### COLEGIOS UNIVERSITARIOS

El segundo esquema relaciona al colegio universitario autónomo y local con la comunidad en que está inserto: de allí surge la denominación de *community college* con la que se lo conoce en los Estados Unidos. Esta relación abarca a los alumnos (según la consideración anterior) y a los requerimientos de la demanda social cultural, agroindustrial, comercial, administrativa, artística, religiosa, etc. Por otro lado, como hemos dicho, el colegio universitario tiene relación con distintas universidades, en forma independiente con cada una de ellas, para lograr así su jerarquización académica, curricular y docente y para articular a sus graduados especialmente con aquellas universidades con las que tiene convenios formales.

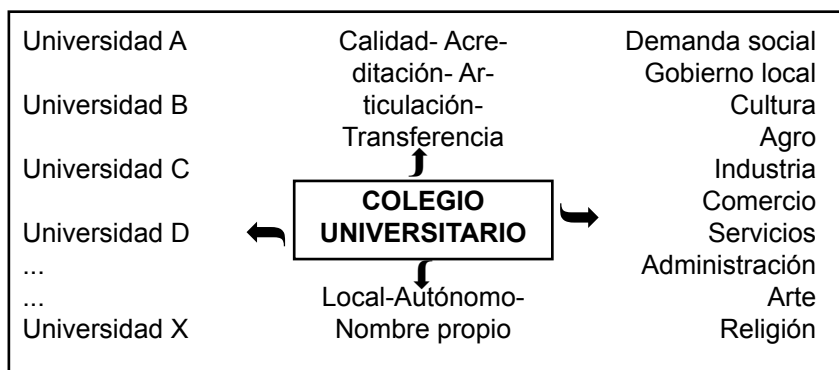

El tercer esquema sirve para señalar que el colegio universitario es una unidad para el aprendizaje, pero no es sólo una unidad pedagógica, ya que se relaciona fuertemente con el mundo del trabajo dando capacitación y actualización en todas las edades. Además, se relaciona con el mundo de la cultura formando y ofreciendo expresiones de ésta en todas las edades. Y, finalmente, se relaciona con el mundo de la educación, pues se inserta como eslabón en la educación formal, irradiando hacia los niveles anteriores de capacitación, articulando con la universidad y desarrollando una actividad educativa integral.

Señores, me siento muy honrado de haber participado y promovido este encuentro y en especial muy agradecido con los distinguidos visitantes que me han precedido.

Lo estoy también con la Embajada de los Estados Unidos porque considero que este ciclo que hoy iniciamos se instala como un hito transformador de la educación superior argentina y que ella ha contribuido a facilitar. Creo que será útil continuar con estas reuniones y espero que, como en esta ocasión, la embajada nos apoye.

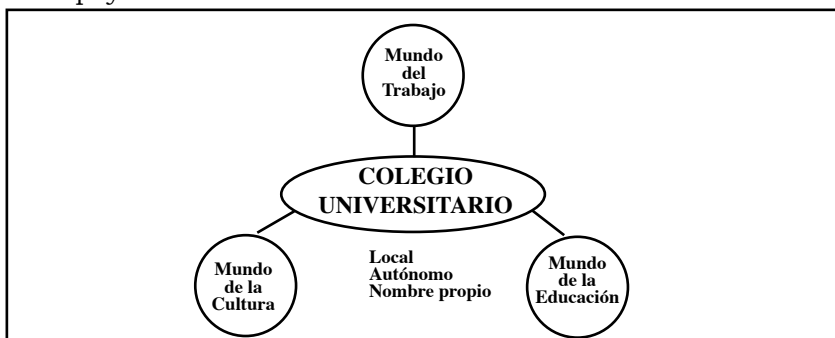

La Fundación Integración es, a partir de esto, un par en esta transformación que propiciamos y una excelente compañera de tareas.

La Argentina se encuentra en una etapa de transformación en un mundo en que la libertad creadora y realizadora del hombre está adquiriendo ribetes máximos dentro de su historia.

Todos y cada unos de nosotros tenemos la posibilidad de poder, mediante el conocimiento y el esfuerzo, llevar algunas de estas ideas a la práctica para el bien de nuestro país y de sus hijos. Sólo depende del trabajo continuo e inteligente.

Cumplamos con ese *fiat* con que nos desafió Ortega y Gasset: “Argentinos, a las cosas”.



## COLEGIOS UNIVERSITARIOS PARA LA ARGENTINA (II)

*Trabajo presentado en la Segunda Reunión Internacional sobre Colegios Universitarios (community colleges) realizada en la Biblioteca Lincoln (Buenos Aires, 29 de junio de 1993). Este mismo texto se encuentra reproducido en el volumen de homenaje a Pedro J. Frías (páginas 1.505-17).*

Hace poco más de tres años y como consecuencia directa del Plan de Nuevas Universidades que inicié en 1968 y en el que trabajo desde entonces ininterrumpidamente, comencé a dar forma a las ideas que sobre *community colleges* o colegios universitarios estoy desarrollando para nuestro país.

El programa en sí mismo (las nuevas universidades y los colegios universitarios) constituye un hecho, a mi juicio, definitorio y positivo de una política educativa. Estas ideas nacieron y crecieron como un plan en constante perfeccionamiento, diseñado y ejecutado por nosotros como simples estudiosos y trabajadores del tema. Con él hemos impulsado a instituciones y gobiernos a resolver el problema (Taquini 1968).

Lejos está de mi espíritu la defensa a ultranza de lo hecho. Muy distintas me gustaría que hubiesen sido muchas de las cosas realizadas, pero éstas se llevaron a la práctica casi siempre en condiciones de oposición por parte de las autoridades universitarias y educativas. Además, esto ocurrió dentro de un ciclo político, económico e histórico que, desde 1968 a hoy, no ha sido el más propicio para tales emprendimientos.

Muchos no comparten mi posición respecto de las nuevas universidades y quizás tampoco compartan la incipiente puesta en marcha de los colegios universitarios, pero sólo el tiempo acrisolará la influencia positiva o negativa que estas realidades en definitiva han de tener.

Los colegios universitarios, para mí, están indisolublemente unidos a nuestras ideas sobre las nuevas universidades, por ello éstas serán parte orgánica del presente trabajo (Taquini 1968, 1970, 1983c, 1984a y 1993c; Taquini et al. 1972).

La primera idea fue la del tamaño de cada universidad. El doctor Julio Olivera, en una ponencia de mayo de 1968, me introdujo en el tema; el análisis posterior promovió en mí el concepto del “tamaño máximo de la universidad” como una función de la exigencia académica, funcional y de una diversidad de ofertas universitarias. El tamaño máximo no debe exceder, cuando es expresado por el número de alumnos, los 15.000 o 20.000 para permitir una estructura universitaria diversa y eficiente (Taquini 1970). Para esa época, ya tenía estudiada, desde mis días de estudiante, la matrícula de mi Facultad de Medicina, afectada por la supresión del examen de ingreso ocurrida durante el último período de la presidencia de Perón que se interrumpió en 1955. Con ese trabajo me inicié en el análisis de la relación entre matrícula, tamaño y eficiencia.

El segundo documento que tuvo decisiva importancia en mí fue el de educación y recursos humanos de la Organización de Cooperación y Desarrollo Económicos (OECD), un trabajo que mostraba una población en expansión y un crecimiento de la matrícula universitaria superior al de la población. Al momento de ser publicado, la matrícula real universitaria, pese al corto plazo que medió entre la redacción del informe y su edición, ya superaba la estimación prevista, adelantando la meta en 5 años (Taquini 1970). Por otra parte, la matrícula de la enseñanza media crece todavía a ritmos superiores a los de la universitaria y la desactualización de la escuela media y su falta de una adecuada habilitación laboral terminal ejercen una mayor presión sobre la educación superior (Taquini 1970).

Concluí en ese momento que si cada universidad debía tener un tamaño máximo y si la matrícula iba a continuar en expansión, la alternativa era la *creación de nuevas universidades*.

Comencé entonces a indagar el origen de los estudiantes de cada universidad según su lugar de residencia habitual o la lo-

calización del secundario de origen. El ejemplo de la provincia de Córdoba en 1969 muestra que mientras el 35 por ciento de la población habitaba en el sur de la provincia, todos los estudiantes de esa zona debían emigrar para proseguir sus estudios en la universidad. Esta migración era de aplicación a todas las universidades del país, que en ese momento eran ocho. Estos datos corresponden a la propuesta que efectué ante el Consejo de Rectores de las Universidades Nacionales (CRUN) en mayo de 1970 para fundar la creación de la Universidad Nacional de Río Cuarto (Taquini 1970), creación que se logró pese a las dificultades que se tuvieron que sortear (Martorelli 1991). Este hecho significó la puesta en marcha del Plan de Nuevas Universidades en forma irreversible (Taquini et al. 1972).

Los jóvenes que accedían a los estudios superiores de la educación (logrando así un ascenso social y una diferenciación laboral) emigraban de su zona entre los 18 y los 24 a 29 años, en función de la duración de sus carreras. Primero lo hacían los hombres; después, las chicas. La mayoría constituían nuevos núcleos familiares, una ínfima minoría retornaba a su hogar de origen. Los pocos que lo hacían eran graduados de profesiones liberales, mientras que los egresados de carreras científicas y tecnológicas casi nunca retornaban.

Como comprenderán, por estas razones no fue difícil incluir la idea de evitar la migración interna y promover, en un país grande, diverso y con ecologías y estructuras socioculturales diferentes, la idea de universidades con distintas carreras afines a las regiones. La sociedad ha sido testigo de las estrategias directas e indirectas que hemos utilizado para llevar adelante estas ideas, en las que las comunidades locales han desarrollado un papel decisivo.

Aunque imperfectas y vulnerables, las nuevas universidades están hoy allí, en casi todas las provincias argentinas, para ser una parte definitoria y preponderante de su región y para retener en ella a los jóvenes. Se las debe juzgar severamente en lo académico, pero también se las debe comparar con el resto de una Argentina que decayó en todos los aspectos, incluso en el educativo. Pero además, se las debe comparar con la calidad de las universidades centenarias las que, a mi juicio y en relación a su historia y a su área de influencia, hacen menos que las nuevas del interior en las suyas.



Nos queda el área metropolitana de Buenos Aires en donde todavía hay mucho que hacer. En nuestro libro de las nuevas universidades de 1972 (Taquini et al. 1972) y en el que con Agulla, Salonia, van Gelderen y Zapiola escribimos en 1984 (Taquini 1984a) resumí mi posición en el tema y la acabo de actualizar en un artículo publicado en el diario La Nación en enero de este año (Taquini 1993c). La demanda estudiantil, o sea los graduados de la escuela media que aspiran a ingresar en las universidades nacionales de Buenos Aires y de La Plata, proviene en gran medida del conurbano bonaerense y su matrícula crece casi exclusivamente por los alumnos que concurren a ellas desde dicha área. Por esa razón allí deben estar los asentamientos universitarios, de manera que éstos puedan atender no sólo a la matrícula local sino también a las diversas actividades que se dan en función de las características de los respectivos partidos del conurbano.

Muchos saben que trabajé en forma directa con las comunidades locales en que se desarrollan las nuevas universidades: entre otras, desde 1968 hasta su creación trabajé con la de Quilmes, zona de la que concurren muchos estudiantes a las universidades de La Plata y de Buenos Aires. Cuando se creó la Universidad Nacional de Quilmes, el entonces ministro de Educación me interesó en la posibilidad de colaborar allí y —no sin dudas y con gran esfuerzo y con el aporte definitorio, como para todo lo que hago, de mis amigos y colaboradores— actualicé mis ideas en función de ese posible proyecto y creo que allí di forma a una gran parte de lo que nos lleva hoy a impulsar los colegios universitarios. Con respecto a la Universidad de Quilmes, las cosas no salieron como las hubiésemos querido, pero puse públicamente en marcha el programa de los colegios universitarios y así lo sometí a la consideración pública.

Pensé (y pienso) que con un conjunto de universidades nuevas, con carreras cortas y aptas para el mercado laboral, ubicadas en todo el conurbano (Lomas de Zamora, Luján, La Matanza, Quilmes, General Sarmiento, General San Martín), evitando que la Universidad de Buenos Aires multiplique sus sedes en el conurbano y forzando a que otorgue autonomía a las subsedes de San Isidro y de Avellaneda, se constituirá una oferta de servicios educativos en la zona de la que proviene el 70 por ciento de la matrícula de la Universidad de Buenos Aires, que según el censo de 1989 suman unos 140.000 alumnos (Taquini 1993c).

Estas nuevas universidades producirán seguramente una caída en la matrícula estudiantil de las universidades nacionales de La Plata y de Buenos Aires. Esto permitirá que en ellas se produzca una jerarquización indirecta de la investigación y un desarrollo importante de posgrado. Valga recordar que estas dos universidades son sede de la mayor concentración de centros de investigación científica del país.

Esta caída de la matrícula de migrantes en una universidad como consecuencia de la posibilidad de que éstos permanezcan en su zona de residencia ya se ha visto. La creación de las universidades nacionales del Comahue, de la Patagonia, del Centro de la Provincia de Buenos Aires, de Mar del Plata y de La Pampa ha permitido retener en esas áreas a alumnos que, de otra manera, hubieran concurrido a la Universidad Nacional del Sur. Tal hecho permite que ésta dedique mayores recursos a los grupos de investigación que trabajan allí.

Si hay algo que define a la universidad y establece una diferencia con los colegios universitarios es, precisamente, la investigación. Por esta razón, durante algunos años las nuevas universidades del conurbano serán más *colleges* que universidades (esto será así a menos que ocurra lo que afortunadamente se insinúa en la Universidad Nacional de Quilmes, en cuyo seno ya se está debatiendo y organizando la investigación científica).

Los colegios universitarios son una alternativa universal de los estudios postsecundarios no universitarios. En tal sentido, no sólo por auténticas creaciones sino por una modificación importante de los terciarios no universitarios, estos colegios universitarios pueden ser llamados a desarrollar un gran papel en la educación superior. Ya nos encontramos trabajando en esa dirección.

Con la Ley Federal de Educación desaparecerán los actuales niveles de la educación primaria y media, los que serán sustituidos por la educación general básica (artículo 15°), de nueve años de duración y por la educación polimodal (artículos 16° y 17°), de por lo menos tres años de duración. Las provincias y la Capital Federal han de reordenar sus actuales estructuras educativas en el sentido legislado y el Consejo Federal de Cultura y Educación tendrá la tarea de unificar una educación cuya responsabilidad la citada ley presupone ya transferida a las provincias (por efectivización de la ley N°24.049).

La nueva legislación impulsa, además, una descentralización aún mayor hacia los departamentos, partidos o municipios. Desde

esta perspectiva, los municipios adquieren mayor relevancia al poder recibir una educación descentralizada cuyo nivel superior sea el colegio universitario o *community college*.

La aplicación de esta nueva estructura hará que los colegios universitarios sean instituciones “pospolimodales” de cualquiera de las cuatro orientaciones previstas para el ciclo polimodal en el artículo 16°, inciso c, de la Ley Federal de Educación: humanística, social, científica y técnica.

El otro pilar del programa de las nuevas universidades es el ocupamiento territorial: evitar la migración interna y aportar un influjo cultural directo al sistema educativo y a la trama social local. Creo que si uno evalúa ahora las nuevas universidades del interior desde la época de su creación hasta hoy, nota que el efecto social es por ahora más importante que el científico o académico.

Entiendo que en materia universitaria oficial el interior tiene hoy una adecuada cobertura. Las modificaciones que faltan están vinculadas fundamentalmente con una transformación profunda de la Universidad Tecnológica Nacional, la que requiere una reorganización académica y territorial muy importante en este sentido (baste decir que sus diversas sedes, ubicadas en todo el territorio del país, están centralizadas en el rectorado de Buenos Aires). El otro tema pendiente es la división de universidades asentadas en diferentes provincias como es el caso de la Universidad Nacional del Nordeste, que debería independizar sus asentamientos de Corrientes y Chaco dando al de esta última ciudad el carácter de universidad autónoma.

Ahora los invito a pensar no en términos de provincias sino de partidos o quizás de algunas ciudades. Trenque Lauquen, 9 de Julio, Bolívar, Tres Arroyos, Bell-Ville, San Francisco, Marcos Juárez, Casilda, Rafaela, San Rafael (Mendoza) y muchos otros son partidos o departamentos que constituyen la trama productiva de esta Argentina grande, diversa y poco poblada. ¿Qué ocurre con ellos en materia educativa?

Los jóvenes tienen, a mi juicio, una mala educación media y saben que el ascenso social depende de los niveles superiores de la educación formal y de una adecuada capacitación para el mundo del trabajo. Conozco bien esas realidades, sé que todos (o casi todos) los jóvenes que terminan la escuela media se van a las múltiples opciones que ofrecen hoy las nuevas universidades; otros se quedan con una sensación de frustración, no van a la universidad y lo que han estudiado no les sirve para la vida real.

Durante los últimos 20 o 30 años en el interior del país se ha producido un quiebre fundamental entre el sistema educativo y la trama social que de seguro está generando demandas muy distintas de las históricamente previstas, demandas que de hecho rebalsan a la política educativa.

Éstas, a mi juicio, están impulsadas por los cambios ocurridos en las comunicaciones y el transporte. La difusión del automóvil y la sustitución del transporte ferroviario por el camión y el ómnibus han hecho desaparecer las fronteras entre la vida urbana y la rural, socializando crecientemente las actividades de los habitantes. El campo se ha unido a los municipios y a las cabeceras de departamentos y éstas a las grandes urbes. La aspiración del hombre por los servicios urbanos y sus usos y costumbres están cambiando la idiosincrasia de los argentinos.

Simultáneamente estamos asistiendo a una universalización de la cultura muchísimo mayor que viene de la mano de los medios masivos de comunicación. En este último período la radio, la televisión y, ahora también, la telefonía están colocando al hombre, a cada hombre argentino, en el teatro de los principales hechos de la vida cultural, política y social que ocurren en el mundo.

Es verdad que la información deja mucho que desear en cuanto a su calidad y manipulación, pero también lo es que cada día es más transparente, útil, universal y solidaria. Tal vez sirva para promover una conciencia en cuanto a una civilización del amor. Pero es indudable que hoy los episodios importantes que condicionan las conductas políticas, sociales y económicas llegan a cualquier joven del interior de cualquier recóndito lugar del país o del mundo antes de lo que pueden llegar a un gobernante, un ejecutivo importante o un docente. He oído que el presidente de los Estados Unidos, por estar en una excursión de pesca, supo horas después que millones de habitantes del mundo que se estaba demoliendo el muro de Berlín.

En este ámbito informativo crecen tanto los niños de los cultos y ricos barrios de las megalópolis del mundo, como los de las *favelas*, las villas o los del Bronx; tanto los niños de las ciudades chicas y los de nuestro campo, como los de las zonas rurales de China, en las que vive más del 60 por ciento de la población de un país que supera los 1.200 millones de habitantes.

En estas circunstancias crecen las demandas imprevistas de la población informada, hecho que condiciona y condicionará

crecientemente las políticas sociales, entre ellas las educativas, aún no totalmente explicitadas. Por eso sé que la descentralización de los servicios educativos producirá transformaciones profundas que servirán para integrar a los jóvenes a las demandas concretas de cada región, departamento, partido o ciudad (Taquini 1989b, 1991b y 1992; Taquini et al. 1972).

Hace unos pocos años, una mañana de 1° de mayo llevé en mi auto a dos jóvenes que estudiaban en la Universidad Nacional de La Plata y que me habían hecho dedo. Eran de Saladillo e iban hacia allí. Hablamos sobre lo que acabo de escribir, me contaron lo mismo que les acabo de decir, me dijeron que iban a estudiar y que todos sus compañeros del secundario también estaban en idéntica situación a la de ellos. Esto mismo les ocurre a todos los jóvenes de cualquier partido y, aunque no me lo dijeron por ser muy jóvenes aún, la mayoría de ellos no volverá al terruño al graduarse. Vi jóvenes con ansias de progreso.

En mis oídos sonó la música de las nuevas universidades y en mi cerebro, la imposibilidad de pensar que la universidad fuera la solución para este problema. Yo ya pensaba en los colegios universitarios.

Volví sobre los manuales de organización y administración universitaria que había estudiado en la década del setenta cuando organizamos la Universidad Nacional de Río Cuarto, entre ellos uno que define por su título el porqué de este itinerario que hoy transito: *Handbook of College and University Administration*. Los colegios universitarios y las universidades conforman un todo de la educación superior, cada uno con una misión distinta dentro de ella.

Resulta evidente que todos los departamentos o municipios no pueden tener universidades; por eso pensé en los colegios universitarios como la solución a este problema. Releí la organización de los *colleges* de dos y cuatro años, los que existen para atender a esta necesidad en los Estados Unidos desde antes del siglo XX, y los proyecté a la realidad de la educación media argentina. Sobre estas ideas di sustento al documento sobre creación de colegios universitarios que presenté a las universidades nacionales en mayo de 1991 en Salta y que después sometí a la consideración de todas las universidades nacionales en el seno del Consejo Interuniversitario Nacional (Taquini 1991b).

Los colegios universitarios son instituciones postsecundarias, generales o laborales; otorgan créditos que sirven para articularse

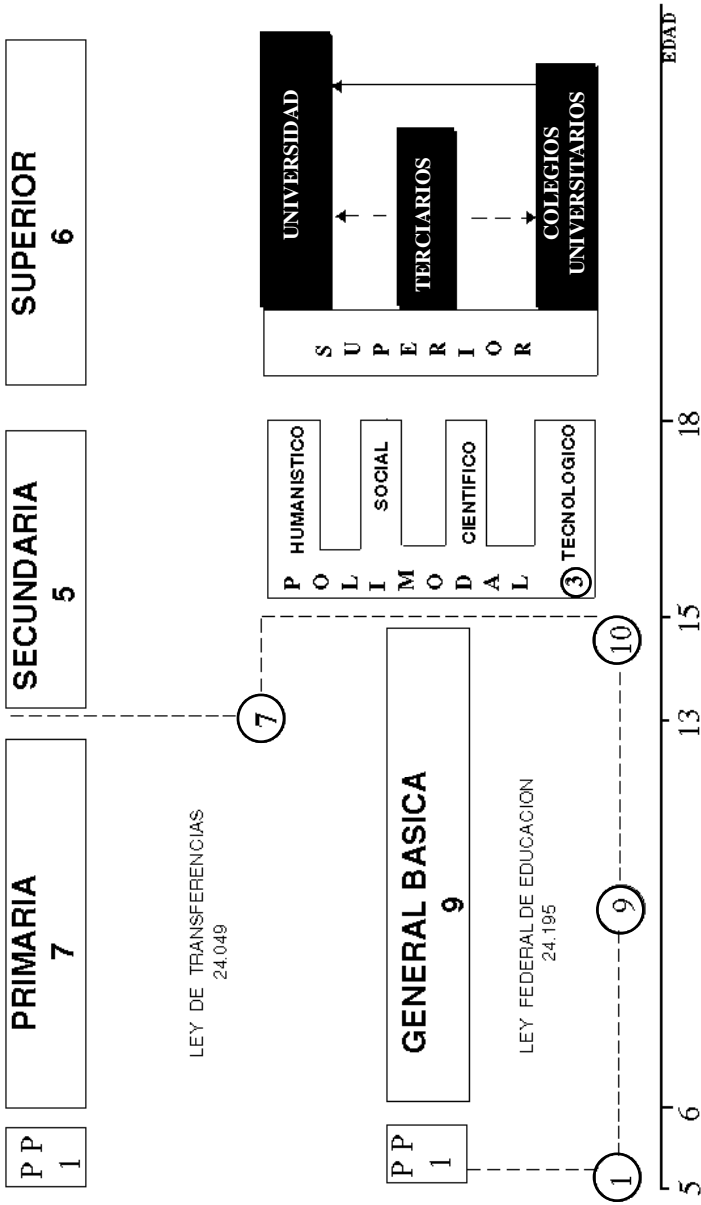

con las universidades mediante el reconocimiento de éstos para la prosecución de estudios en ellas. Los colegios universitarios son instituciones que forman parte de la educación superior y que ofrecen servicios educativos de nivel universitario.

La educación superior ha de ser un todo integrado por las universidades nacionales, provinciales y privadas, los institutos terciarios y los colegios universitarios que surjan por transformación de instituciones ya existentes o por simple creación. A este sentido apunta la articulación horizontal y vertical entre “los institutos de formación docente por equivalentes y los institutos de formación técnica y las universidades” que determina el artículo 18° de la Ley Federal de Educación.

## **EDUCACIÓN SUPERIOR**

### **Universidades**

Nacionales

Provinciales

Privadas

### **Colegios universitarios**

### **Instituciones terciarias o del profesorado**

Articulación y transferencia

Artículo 18° de la Ley Federal de Educación

Esto significa que habrá que diseñar caminos de articulación y pases de los alumnos de los profesorados a las universidades. Esto, obviamente, presupone criterios curriculares y de calidad convergentes entre los profesorados y las universidades. En este sentido, creo que el camino adecuado sería que los profesorados que califiquen se puedan convertir en colegios universitarios capaces de articular y transferir con reconocimiento universitario.

Los colegios universitarios, además de su tarea en la educación formal, dictarán cursos especiales de nivel universitario para el mundo del trabajo y la cultura, según el marco de articulación formal e informal previsto en el artículo 37° de dicha ley.

Aparece aquí un ingreso distinto que del postsecundario directo a una carrera mayor de la universidad, un ingreso que los ameri-

canos llaman entrar a la universidad por la *back door* y por la que transita hoy el 70 por ciento de los estudiantes universitarios de La Florida. Para dar una idea de la importancia alternativa de los *community colleges* en los Estados Unidos basta decir que en La Florida hay hoy 1.000.000 de estudiantes en ellos y sólo 160.000 en las universidades, a las que habían ingresado a través de los *colleges* en la proporción antes señalada.

Pensando en los partidos de la provincia de Buenos Aires interesé a las universidades nacionales con sede en ella a colaborar en la organización de los colegios universitarios y a controlar su adecuada organización académica con el fin de facilitar una posterior articulación. En la búsqueda de su calidad y perfeccionamiento deberán vincularse con las universidades interactuando al máximo con éstas, pero sin perder su autonomía normativa, académica, económica y funcional.

Imagino, tal como debe ser, a cada colegio universitario funcionando como una institución autónoma, inserta en su realidad local e interactuando y vinculándose con muchas universidades, no sólo con una. Cada colegio universitario será una unidad educativa autónoma; un lugar donde se transmita críticamente la cultura; una institución integrada a su comunidad, la que participa a través de su municipio y sus fuerzas productivas y sociales; un centro capaz de definir, realizar y controlar su propio proyecto educativo y cultural en función de las necesidades locales del medio. Los colegios universitarios así organizados diseñarán un modelo flexible e integrado a los requerimientos zonales e implicarán ver a la educación no sólo desde adentro de ésta sino desde la perspectiva de la sociedad a la que pertenece y sirve.

La Ley Federal de Educación (ley N°24.195), recientemente promulgada, entre otros criterios establece el de la flexibilización y articulación e incluye —como se ha dicho— en forma novedosa la articulación entre la educación formal y el trabajo, asumiendo a éste como valor y experiencia.

Los colegios universitarios ofrecerán cursos y carreras para adultos, muchos de ellos con antecedentes laborales pero desertores de los niveles básicos de la educación; para ello deberán encontrar los caminos que posibiliten el acceso de los mismos a la educación, tal y como lo hacen los *community colleges* en el extranjero.

Veo a muchos intendentes y organizaciones intermedias en esta línea, pero advierto, desgraciadamente, una tendencia hegemó-



nica de muchos rectores para hacer de los colegios universitarios instituciones cautivas de su respectiva universidad, avasallando con ello áreas geográficas de otras universidades y autonomías locales deseables.

El Consejo Interuniversitario Nacional informó, con nuestra participación, a la Cámara de Diputados y a la de Senadores en sentido positivo a la inclusión de los colegios universitarios en la nueva estructura de la Ley General de Educación. Esto determinó su inclusión en la media sanción de Diputados, pero, por desgracia, este tema fue posteriormente excluido por el Senado y relegado en la ley promulgada.

Con el apoyo de la embajada de los Estados Unidos y de la Fundación Integración, en mayo de 1992 hicimos un ciclo de reuniones con representantes de los *community colleges* de La Florida y convocamos la comunidad educativa argentina a participar de ellas. Esta segunda reunión internacional con especialistas extranjeros en organización y evaluación interna y externa de los colegios universitarios sirve para que discutamos el estado actual del avance de la implementación de la idea de los colegios universitarios en nuestro país y adicionemos nuevas propuestas.

En la reunión del año pasado señalé una nueva perspectiva para los colegios universitarios: apuntar no sólo a la dimensión educativa postsecundaria, final o de articulación que demandan los jóvenes aspirantes al ingreso universitario, sino también a la educación de los adultos. De esta forma, los colegios universitarios servirían tanto para la capacitación laboral y la articulación con la universidad, como para la formación permanente de las personas de todas las edades (Taquini 1992). En los Estados Unidos, las actividades actuales de los *colleges* ponen más énfasis en los adultos que el que pusieron hasta la década del sesenta, lo que se percibe tanto en los alumnos matriculados como en el tipo de cursos. La edad promedio de los estudiantes crece año a año.

Los colegios universitarios son para carreras postsecundarias (pospolimodales): por un lado, las diversas carreras terminales o laborales, por el otro, para articular (transferir de éstos a las universidades) alumnos del nivel superior. Además, dictan cursos cortos o carreras de actualización laboral para adultos. Pensados para ciudades o departamentos del interior del país, para estas últimas actividades el reclutamiento será, por ahora, de jóvenes que en un porcentaje elevado sólo tendrán estudios primarios o

secundarios incompletos, en cuyo caso habrán de implementarse sistemas de equiparación y nivelación.

Las carreras cortas son la meta de los colegios universitarios, por ello son las que tienen prioridad en ellos y la vinculación de éstos con el reclutamiento laboral real marcan el *status* de los colegios universitarios. Contrariamente, la característica diferencial de las universidades está dada por la investigación científica y por el dictado de carreras mayores, actividades que definen el nivel de excelencia de las universidades.

La falta del colegio universitario en la actual estructura de nuestra educación superior ha determinado que la demanda de estudiantes postsecundarios sólo se haya canalizado hacia las universidades, las que, con el objeto de evitar la plétora estudiantil en las carreras mayores, han intentado sin éxito el desarrollo de carreras cortas e intermedias, desvirtuando su misión. El fracaso de este programa se ha visto porque los estudiantes no optan inicialmente por las carreras cortas y porque éstas son vistas como subalternas en las facultades. Cuando las eligen, lo hacen luego de haber fracasado en la carrera mayor y si la terminan, intentan nuevamente la carrera larga. Pareciera conveniente, como una estrategia educativa, derivar las carreras cortas hacia los colegios universitarios y jerarquizar la investigación científica y las carreras mayores en la universidad.



Los colegios universitarios, así concebidos para el ocupamiento territorial, no son sólo para los estudiantes, sino para todos los habitantes de él. Pasan a ser el centro, en asociación libre, de la realización cultural de todo el partido y para la recapacitación laboral de todas las personas.

Impulsamos que los colegios universitarios puedan surgir también de la necesaria transformación de los institutos terciarios no universitarios o del profesorado, un segmento de la educación superior cuya actualización es urgente si se pretende abandonar su actual estado de crisis.

La articulación que permite la transferencia de alumnos y graduados de los institutos terciarios o del profesorado a las universidades, prevista en el artículo 18° de la Ley de Federal de Educación, ha de ser una tarea gradual. No será inmediata entre instituciones; creo que debe ser progresiva, en función de afinidades y niveles y realizada en forma ascendente (empezar por cursos o cátedras para luego avanzar a títulos o carreras). Por eso la vislumbro como un proceso de tareas e intercambios de materias o grupos de materias desde algunos profesorados con departamentos a algunas facultades de distintas universidades para que, a partir de una jerarquización académica con bibliografía y programas convergentes y con actualización docente, exista equivalencia.

Los profesorados, por este mecanismo de jerarquización y con una adecuada diversificación, podrán convertirse en colegios universitarios autónomos y locales, reconocidos por las universidades y articulados con ellas en función de su calidad. Esto sólo se logrará por un proceso académico y no por la mera imposición legal.

En los datos de 1988, últimos publicados oficialmente por el Ministerio de Cultura y Educación de la Nación, el número total de establecimientos terciarios llega a 1.098. De éstos, 311 correspondían a la jurisdicción nacional (ahora en gran medida transferidos a las provincias), 358 eran provinciales y había 7 municipales y 423 privados. La transformación de los más de 1.000 terciarios no universitarios no podría ser total ni mucho menos automática. Esto demandará el proceso ya señalado mediante el cual, por diversificación de sus actividades y mejoramiento de su calidad total, los terciarios se podrán ir transformando y de esta manera engrosando el número de colegios universitarios que creen, por otros mecanismos, tanto el sector oficial o privado o en forma

conjunta. Por otro lado, los institutos terciarios o del profesorado mantendrán su situación actual, crecerán con otras actividades e interactuarán con las universidades. Lo que es más importante para ellos es que ganarán la autonomía que define a los colegios universitarios, esto es, dispondrán de administración y gobierno propios, manejando sus recursos y creciendo mancomunadamente con la sociedad.

En lo que refiere a los terciarios del sector privado, conviene señalar que, de los 414 existentes en 1986, 291 estaban localizados en las provincias (o sea el 71 por ciento), cifra que excluye los ubicados en los partidos del conurbano bonaerense.

Con relación a la matrícula de este nivel, la fuente señalada la fija en 230.286 alumnos. De éstos, 77.326 cursaban en establecimientos nacionales, 88.782 en establecimientos provinciales, 982 en municipales y 63.596 en privados. Estas cifras señalan claramente la importancia numérica del sector terciario no universitario y permiten ser muy optimistas respecto del efecto que para el sistema puede tener la transformación de éstos en colegios universitarios, máxime si los terciarios asumen parte de la educación informal, según lo definido en el artículo 37° de la Ley Federal de Educación.

Por otra parte, el ocupamiento territorial mostrará de esta manera una cobertura territorial mejor y complementaria de la educación superior, lo que permitirá una articulación mejor entre estos establecimientos, los colegios universitarios transformados y las universidades en el marco de lo previsto en el artículo 18° de la referida ley.

Así concebidos los colegios universitarios también competirán con las universidades por las carreras menores y cortas y permitirán a éstas utilizar sus recursos en las carreras mayores y en la investigación que es la característica diferencial de la institución universitaria en el ordenamiento armónico y adecuado de las instituciones de la sociedad.

Esta propuesta estructural debe ir acompañada por un importante mejoramiento de la calidad. La búsqueda de la calidad, para mí, debe ser un proceso evolutivo que señale una tendencia más o menos acelerada. Pretender un cambio revolucionario es aspirar a una meta que hará abortar el proyecto.

La educación sistemática de nuestro país tiene hoy a más de 10 millones de personas actuando en ella. En otras palabras, uno de

cada 3 argentinos está siendo educado y a ellos se deben sumar sus núcleos familiares. Obviamente éste es un sistema social con una gran inercia y por lo tanto muy resistente al cambio y a la evaluación de la calidad.

La calidad del sistema educativo argentino se encuentra muy deteriorada según evaluaciones parciales no sistemática pero indicativas del rendimiento del mismo. Calidad sin exigencias mínimas, sin una concentración en el trabajo y en el esfuerzo, sin un calendario escolar intenso y extenso, sin evaluación de resultado, es obviamente una utopía.

La evaluación debe ser hecha desde tres posiciones con el objeto de establecer un sistema dinámico de mejoramiento de la calidad.



Cada institución hará su *autoevaluación*, el sistema educativo evaluará la calidad integral de la capacitación de todos los recursos humanos que se formen en él y, finalmente, la comunidad, como partícipe de la demanda social, evaluará en función de la adaptación que logren los graduados y los productos educativos al mercado laboral y social.

Creo que los colegios universitarios así concebidos son de gran utilidad para la educación argentina y que constituyen un corpus con las nuevas universidades. Son, además, la reforma de la estructura educativa a la que hace tiempo aspira la Argentina y que ha intentado sin éxito. Es una reforma que no responde a la política educativa formal del Estado sino a lo que la sociedad argentina está haciendo a pesar de él.

**BASES PARA LA ORGANIZACIÓN DE LAS  
UNIVERSIDADES DEL CONURBANO  
BONAERENSE**

*Trabajo presentado en la inauguración de la Universidad Nacional de General San Martín (Partido de General San Martín, Provincia de Buenos Aires, 8 de octubre de 1993).*

Agradezco a la Universidad Nacional de General San Martín el honor que me confiere al invitarme a exponer en esta reunión sobre su organización.

Dentro de pocos días, el próximo 17 de noviembre, se cumplirán veinticinco años del día en que por primera vez —en la Academia del Plata y por invitación especial del padre Ismael Quiles— presenté el programa de nuevas universidades (Taquini 1968 y 1989b; Taquini et al. 1972).

Permítanme expresar la profunda satisfacción que, al cabo de este período, siento por los logros que hemos obtenido en materia de reordenamiento de la universidad argentina (Taquini 1970).

En enero último consideré que este año 1993 marcaría el inicio de un nuevo ciclo para la universidad argentina. Este acto propiciado por la Universidad Nacional de General San Martín y la reciente designación del nuevo rector de la Universidad Nacional de General Sarmiento testifican esa idea; el proyecto de ley de presupuesto para 1994 la ratifica. Estamos ante el comienzo de una gran transformación de la Universidad de Buenos Aires.

Me hubiera gustado tener acá entre nosotros al doctor Enrique Urgoiti, radicado en Bahía Blanca, y al doctor Sadi Rifé, actual

agregado científico en Washington; está presente el ingeniero Marcelo Zapiola: con ellos construimos y ejecutamos los primeros pasos del Plan de Nuevas Universidades. Rifé y Zapiola fueron los primeros rectores de las dos primeras nuevas universidades, Río Cuarto y Comahue; con ellas se impulsó el programa.

Mirando hacia atrás, las cosas no ocurrieron como hubiéramos querido y lo hubiéramos concebido, ordenada y técnicamente; pero se hicieron y están allí para dar un nuevo y positivo contexto a la educación superior pública en la Argentina. Hoy todas las provincias tienen universidades, las de mayor tamaño tienen varias y el área metropolitana de Buenos Aires, además de la Universidad de Buenos Aires, cuenta con las universidades nacionales de Luján, de Lomas de Zamora, de La Matanza, de Quilmes, de General Sarmiento y de General San Martín.

Algún día se dividirá la Universidad Nacional del Noreste dando autonomía a su sede de Chaco, repitiendo el proceso ocurrido con ella a partir de la Universidad Nacional del Litoral y con la creación de las universidades nacionales de Misiones y de Formosa. También, pronto los enclaves de la Universidad de Buenos Aires en Avellaneda y San Isidro se independizarán y la UBA quedará, como le corresponde, sólo en el ámbito de la Capital Federal (Taquini 1984a y 1993c). El reordenamiento espacial de las universidades nacionales impone la postergada y necesaria división y regionalización de la Universidad Tecnológica.

Como advertí en 1971 al Consejo de Rectores de las Universidades Nacionales y al Ministerio de Educación (Taquini 1968), la falta de liderazgo de estos organismos desembocaría en creaciones hechas por la demanda social y ajenas a las normas organizativas óptimas. En 1984, Zapiola reafirmó específicamente estas necesidades (Taquini 1984a).

Si dividiéramos al país en dos áreas, el área metropolitana de Buenos Aires y el interior, veríamos que hoy, a diferencia de lo que ocurría antes de la creación de la Universidad Nacional de Río Cuarto, ambas tienen una adecuada cobertura universitaria. Por ello el problema de hoy es cómo hacer de las universidades ya creadas centros de excelencia, formadores de investigadores y profesionales de carreras mayores para así cumplir con la misión específica que la sociedad le impone a la universidad.

Los censos nacionales han mostrado una creciente escolarización de todos los niveles y la demanda por la educación superior

se ha multiplicado significativamente. Estructuralmente el sistema educativo formal ha encarado esto con la inserción de actividades secundarias y menores dentro de la universidad nacional: carreras cortas, capacitación laboral, cursos y seminarios aparecen en ella debido a la falta de diversificación de los institutos de formación terciaria y a la desjerarquización de los profesorados que están fuera de las universidades. Tales razones han llevado a estas instituciones, equivocadamente a nuestro juicio, a asumir nuevas responsabilidades en detrimento de su actividad primordial.

Basados en la necesidad de corregir estos defectos y de encontrar una institución que articule la enseñanza media con la universidad y que sirva, además, como centro de educación superior autónomo en los partidos y departamentos del interior del país, desde hace unos años venimos proponiendo la creación de los colegios universitarios (Taquini 1991b y 1992).

La reciente Ley Federal de Educación facilita esta propuesta ya que promueve la articulación, el pase y la transferencia de alumnos de los institutos terciarios o del profesorado a las universidades.

El Congreso de la Nación y, en especial, su comisión de Educación propician los colegios universitarios y, como ocurrió con las nuevas universidades (que fue un fenómeno de base), existen hoy departamentos y partidos que lo están reclamando. El doctor Eduardo Amadeo, en su carácter de presidente de la comisión de Educación de la Cámara de Diputados de la Nación, está proponiendo un positivo proyecto de ley de educación superior que toma a ésta como un todo donde se incluyen las universidades nacionales, las provinciales, las privadas, los institutos superiores o del profesorado y los colegios universitarios. Esto facilitará la articulación en el nivel y clarificará las políticas de financiamiento de la educación superior.

Se sabe que los costos por alumno de los colegios universitarios son inferiores a los de las carreras de grado y de posgrado de las universidades (Taquini 1993a). Noto, además, un creciente interés por la creación de colegios universitarios y por la transformación en éstos de los institutos del profesorado, razones por las que he sido invitado a exponer en muchas ciudades del interior del país. La transformación de los institutos terciarios en colegios universitarios jerarquizará a los mismos.



No sería justo con mi forma de ser si, teniendo hoy como compañero de panel al ingeniero Armando Bertranou, no manifestara que me une a él en este tema la reciente puesta en marcha de un programa similar en la provincia de Mendoza, según el convenio celebrado entre ésta y la Universidad Nacional de Cuyo. Sin embargo, nos separa de ese proyecto el modelo hegemónico y dependiente que surge de la vinculación de los institutos así creados con la Universidad Nacional de Cuyo, la que otorgará los títulos. Pienso, en cambio, que cada una de estas unidades académicas debe ser autónoma y vinculada a su municipio y a su trama social, apoyada en, pero independiente de cada universidad. El de Cuyo constituye, para mí, un modelo centralizado en momentos en que la política educativa tiende hacia la descentralización.

Hacia el otro sentido apunta la estrategia que está adoptando la Universidad Nacional del Centro de la Provincia de Buenos Aires: promueve a los terciarios existentes y los articula con ella, al tiempo que apoya la creación de colegios universitarios autónomos en partidos vecinos. Estamos colaborando con sus autoridades y me parece la correcta.

Me sigue preocupando la política del doctor Oscar Shuberoff que, a poco de asumir la conducción de la Universidad de Buenos Aires, quiso enfrentar el problema de la educación superior del área metropolitana multiplicando las subsedes de la misma no sólo en el Gran Buenos Aires (como en los casos de Avellaneda y San Isidro), sino también en muchos otros partidos. El rector de la Universidad de Buenos Aires la imagina creciendo hasta los 500.000 alumnos; ideas, aun equivocadas, latentes y vigentes que se aplican en Junín, a más de 300 kilómetros, y en el programa UBA XXI, que dicta el ingreso en todo el interior de la provincia y trae como consecuencia que los jóvenes de lugares remotos sean absorbidos por la Capital Federal.

Los *colegios universitarios* son la etapa actual de las nuevas universidades para el ocupamiento territorial, para la articulación con la universidad, para la capacitación laboral y cultural del adulto. La estrategia cierta de transferir de las universidades estos servicios jerarquizará en la universidad las carreras mayores y rescatará la investigación científica, hoy ahogada por el profesionalismo, los alumnos crónicos y las actividades menores (Taquini 1994).

## **El área metropolitana de Buenos Aires**

Las universidades y los colegios universitarios han de existir como consecuencia prioritaria de dos exigencias:

- 1) el asentamiento territorial en función de la oferta poblacional para afincar la gente en su zona y nutrirla de progreso cultural y social; y
- 2) la generación de tecnología y capacitación laboral que responda a la demanda del desarrollo del aparato productivo zonal (Taquini 1989b).

En el informe al Consejo de Rectores que efectué en 1971, vinculé la oferta poblacional con la demanda universitaria y recientemente comparé la población de los partidos del conurbano con las universidades que en el ínterin hemos colaborado a crear: ustedes disponen de un mapa que relaciona los asentamientos universitarios del conurbano con las poblaciones de los partidos (Taquini 1983c y 1993c).

Desde hace muchos años, la población de la Capital Federal no se incrementa y su crecimiento sólo se da a expensas de los partidos ubicados en el conurbano bonaerense, donde, por otra parte, la población es más joven que en la Capital.

La hasta hace poco tiempo inexistencia de universidades nacionales en los partidos del conurbano repercutía lógicamente en el traslado de los estudiantes de éstos hacia la Universidad de Buenos Aires y también hacia la Universidad Nacional de La Plata, el caso de aquéllos con domicilio en partidos de la zona sur aledaños a ésta.

En el censo de la Universidad de Buenos Aires de 1970, la matrícula total fue de 80.000 alumnos, cifra que supera en mucho la aceptada como de tamaño óptimo de una universidad (Taquini 1968). De estos 80.000 alumnos, el 70 por ciento tenía su domicilio en la Ciudad de Buenos Aires, mientras que algo menos del 27 por ciento tenía su domicilio en el Gran Buenos Aires. En el censo universitario de 1989, la situación se modificó totalmente: de los 200.000 alumnos existentes, el 30 por ciento tenía su domicilio en la Ciudad de Buenos Aires y el 70 por ciento en el conurbano bonaerense.

**Cuadro N°6.1. Distribución de los alumnos de la Universidad de Buenos Aires según su domicilio (1970 y 1989).**

Año	Capital	Conurbano	Total
1970	56.000	24.000	80.000
1989	60.000	140.000	200.000

En definitiva, el crecimiento de la Universidad de Buenos Aires en el período que va de 1970 a 1989 sólo se dio a expensas de los alumnos provenientes del conurbano. Nótese que en dicho período también hubo absorción de matrícula por parte de las universidades nacionales de Lomas de Zamora y de Luján —que tienen hoy 22.848 y 5.468 alumnos respectivamente—, instituciones creadas a principios de la década del setenta. Como las universidades nacionales de Quilmes y de La Matanza tienen sólo dos años de antigüedad y las de General Sarmiento y de General San Martín no han comenzado a funcionar, es de suponer que el efecto de éstas se hará notar sólo dentro de una década. En tal período es de suponer que también se crearán las universidades de Avellaneda y de San Isidro por la independencia de los centros universitarios nacionales hoy existentes en dichos partidos. Estas creaciones serán por escisión y no significarán una erogación adicional para el presupuesto, ya que serán financiadas con los respectivos presupuestos universitarios que actualmente se invierten en dichos partidos.

Todas se sumarán a este proceso de redimensionamiento y redefinición de las universidades nacionales de Buenos Aires y de La Plata. Para avalar esta hipótesis de redistribución de matrícula es conveniente señalar que la Universidad Nacional del Sur disminuyó su matrícula con la pérdida de alumnos que a ella concurrían como consecuencia de la creación de la Universidad Nacional del Comahue, la de La Pampa, la del Centro de la Provincia de Buenos Aires, la de Mar del Plata y la de la Patagonia.

La pérdida de matrícula, con el mantenimiento porcentual del presupuesto significa un aumento del presupuesto para áreas científicas y para las prestaciones que se brindan en carreras mayores. Esto nos hace pensar en un futuro brillante para las universidades de Buenos Aires y de La Plata, instituciones que concentran a los principales núcleos de investigación científica

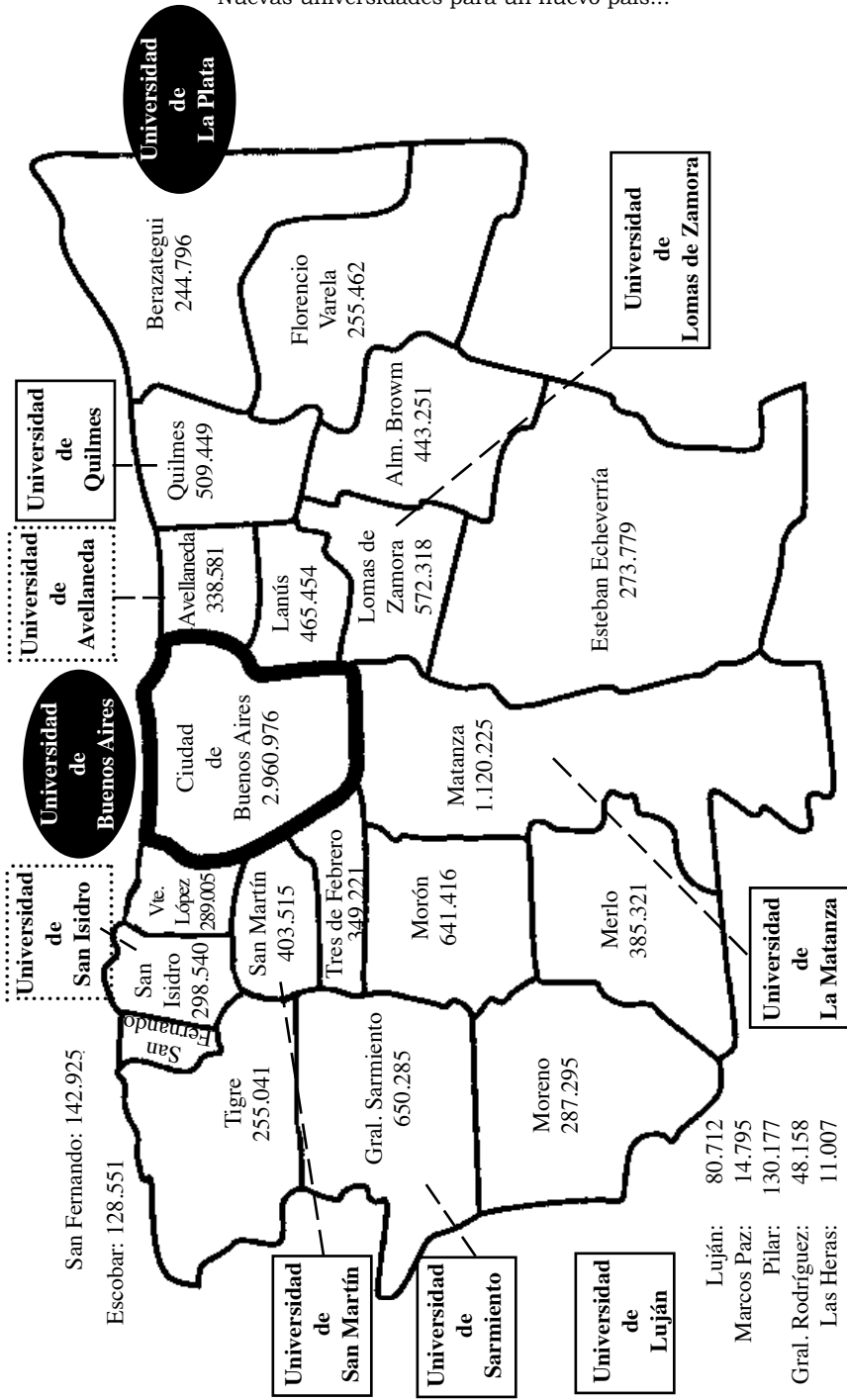

- Luján: 80.712
- Marcos Paz: 14.795
- Pilar: 130.177
- Gral. Rodríguez: 48.158
- Las Heras: 11.007

del país, ya que al transferir alumnos a las universidades del conurbano tendrán mejores recursos para la investigación.

Es un doble discurso pretender jerarquizar la investigación en la universidad y crear carreras cortas, ciclos básicos comunes, educación a distancia en el interior, ciclos básicos en Avellaneda y en San Isidro, etc. No opino aquí, pese a que tengo opinión, sobre dónde hay que priorizar el gasto; lo que sí afirmo es que esa diversificación del gasto posterga la investigación en la universidad.

Este concepto crítico es de aplicación a todas las universidades del interior que, atentas a los reclamos justos de la población, abren delegaciones o facultades distantes, asumen responsabilidades que son de la autoridad educativa nacional, provincial y hasta municipal, y desatienden, por consiguiente, el núcleo central de cada universidad.

Señores, este repaso no pretende ser una historia de las transformaciones que significan las nuevas universidades ni una reseña del cambio estructural que operarán en ellas los colegios universitarios; pretende, en cambio, trazar el marco estructural en que han de desenvolverse las nuevas universidades del conurbano para, partiendo de esa circunstancia global, delinear su misión, su función y su estrategia de logro.

### **Las nuevas universidades del conurbano**

Las universidades ya están creadas y la enorme mayoría de éstas dependerán del proyecto académico con que se las ponga en marcha, el que definirá por mucho tiempo su calidad, su modelo y el papel que le cabrá a cada una en el seno de las instituciones universitarias del país.

Pronto, su calidad competirá con todas las universidades no sólo del país, sino también del Mercado Común del Sur (MERCOSUR) y del mundo. Para admitir esto sólo basta reflexionar acerca de la internacionalización de la ciencia y de la cultura, de la acreditación de los títulos profesionales en la Comunidad Económica Europea, de los protocolos del MERCOSUR y de la internacionalización de las redes universitarias.

El éxito o el fracaso hoy tienen nombre propio: los rectores organizadores de las universidades del conurbano son responsabilidad del ministerio que los nombró y de quienes dependen. Por eso es

importante analizar esos temas en presencia del secretario de Políticas Universitarias, licenciado Juan Carlos Del Bello, porque de él depende el área ministerial pertinente. Si los rectores aciertan será mérito del ministerio, si fracasan éste será el responsable.

La universidad es la institución que preserva, incrementa y transmite la cultura; por eso si desde el inicio esta Universidad Nacional de General San Martín —como cualquier otra— no investiga, sólo será un *colegio universitario* o *community college*.

Difícil y costoso será definir el nicho en el cual cada una de las universidades del conurbano asentará su área de investigación, pero resultará ineludible para dar sentido a todo el resto de su estructura. Difícil será la tarea de coordinar y no duplicar cursos ante tan abrupta irrupción de universidades en un área cuya trama, aun con perfiles diferenciales para cada partido, no tiene una diferenciación tan clara como la minería en San Juan y las ciencias del mar en Mar del Plata. Difícil, pero necesario.

También será difícil que las universidades de Quilmes, de Lomas de Zamora, de La Matanza, de General San Martín, de General Sarmiento y de Luján puedan coordinar carreras. Luchar por un presupuesto en función de los intereses particulares y del bien común —lo que también implicará prever la asimilación de Avellaneda y de San Isidro y la complementariedad con las universidades nacionales de La Plata y de Buenos Aires— será difícil, pero hay que hacerlo.

Será difícil para el Ministerio de Educación y para el Congreso de la Nación atender a esta realidad que responde a más de un tercio de la población del país, cuando de la jerarquización de las universidades del interior depende, seguramente más que de ninguna otra cosa, el desarrollo cultural, político y tecnológico de muchas provincias.

También será necesario considerar el planeamiento físico de cada universidad, su campus (el lugar donde debiera estar con el correr del tiempo toda la universidad), siguiendo los pasos de las universidades nacionales de Río Cuarto, de Salta, de Cuyo, de San Luis, de Lomas de Zamora, de Luján y del Centro de la Provincia de Buenos Aires, que se han encaminado bien en este sentido.

Considero que el inicio de una biblioteca y de una red de comunicaciones, como lo propuse en la reunión del Harvard Club del año pasado, es un paso fundamental y loggable (Taquini 1993a). En este sentido es que creo que ello brindará, desde el

vamos, el nivel de calidad necesario para empezar. Creo que en una educación excesivamente teórica, como es la que brindan nuestras universidades, el equipamiento de libros y revistas y la interconexión de redes es loggable técnicamente y está a una escala económicamente muy factible. En tal sentido, convoco al ministerio y a las universidades a elaborar un plan conjunto ya que las bibliotecas son una fuente segura de calidad educativa.

No estoy a favor de iniciar concursos en los términos clásicos y políticos en los que se los conoce en la universidad argentina. La experiencia en las nuevas universidades así lo aconsejan. Organizar una universidad es un tema de varias generaciones, planes, carreras, alumnos, primeros graduados, futuros docentes; un proyecto académico distinto, el desarrollo de un *afectio societatis*, de un “ser de cada universidad”; no es el acto de un príncipe, es el desarrollo de una institución con alma propia. En el camino se necesita de mucha gente, la mejor que se pueda conseguir, pero no todos constituirán el *corpus* final de la casa. Por eso veo los concursos sólo como una manera de dar estabilidad a los que, sometidos a la prueba del trabajo y del tiempo, puedan retener el alma de cada nueva universidad. Los concursos, en cambio, son hoy el instrumento para la normalización, para la puesta en marcha de un sistema de organización y gobierno universitario que está obsoleto y de espaldas a una comunidad que deseamos integrada a su universidad. Por esta razón, tampoco la normalización ayuda a crear una nueva universidad.

Quiero sugerir algunos planos de reflexión y trabajo para las nuevas universidades del conurbano:

- 1) *Interno*. El que fija los objetivos y propuestas de la universidad en relación a su propia realidad local y a su propio proyecto cultural.
- 2) *Conurbano*. La relación estrecha entre todas las nuevas universidades del conurbano con el fin de elaborar planes complementarios y no superpuestos y de coordinar la relación con las universidades nacionales de La Plata y de Buenos Aires.
- 3) *Consejo Interuniversitario Nacional y Consejo de Rectores de Universidades Privadas*. Integrarse en la vida universitaria nacional y conseguir apoyos y experiencias de la comunidad académica.
- 4) *Ministerio de Cultura y Educación y Congreso de la Nación*. Definir la relación presupuestaria entre el conurbano

y el interior e integrar a la educación superior como un todo en el que se incluya la relación y articulación con los institutos superiores y los colegios universitarios.

*5) Consejo Nacional de Investigaciones Científicas y Técnicas y Comisión de Investigación de la provincia de Buenos Aires. Vincularse con la comunidad científica nacional.*

Señor rector de la Universidad Nacional de General San Martín, señores, me siento muy honrado y muy feliz de haber participado en esta jornada académica. Me llena de satisfacción ver cumplida, con el inicio de esta universidad y la de General Sarmiento, otra etapa de transformación de la universidad argentina por la que tanto hemos trabajado.

Creo firmemente que todas las nuevas universidades del conurbano cuentan con posibilidades de convertirse en centros de excelencia y que para ello se necesita de un buen proyecto, de buenos dirigentes universitarios y de un trabajo en conjunto con las universidades del área.

Imagino con esperanza que el aporte de las universidades del conurbano y también la posible creación de colegios universitarios redimensionará a la Universidad de Buenos Aires, cuna de los cinco premios Nobel de nuestro país —tres de Ciencias, dos de Paz—, lo que le permitirá destinar mayores recursos para la investigación científica y para el pensamiento y contribuir así más con la inteligencia argentina.

### **Nuevas universidades y colegios universitarios**

Los criterios para las nuevas universidades y para los colegios universitarios son similares en ambos casos. Los colegios universitarios reemplazan a las nuevas universidades en los partidos o ciudades que, por sus dimensiones, no pueden tener una universidad. De esta forma se logra:

- 1) Contribuir al reordenamiento de las actuales universidades.
- 2) Prever la expansión de la población estudiantil que ocurrirá en los próximos años.



Dos son los aspectos a considerar:

*1) Estructura*

- a) Redimensionar el tamaño, otorgando nuevos lugares y evitando el crecimiento de las actuales universidades.
- b) Restructurar el modelo académico, organizando las nuevas según conceptos modernos que sirvan a sí mismas y como modelo para la reorganización de las actuales.
- c) Establecer un modelo edilicio, un hábitat que contribuya a la organización académica adecuada.
- d) Lo mismo vale para los colegios universitarios.

*2) Desarrollo zonal*

- a) Evitar la emigración interna, colocando las nuevas universidades en zonas que por su densidad de población lo requieren.
- b) Realizar el aporte cultural, científico y técnico que surge de la implantación de una universidad en una determinada región.
- c) Lo mismo vale para los colegios universitarios.



Extraída Dr. Taquini A. C. Creación de universidades, una política; Consejo de Rectores de Universidades Nacionales. Mayo de 1970 (2). De aplicación a los colegios universitarios para partidos o departamentos.



## **ARTICULACIÓN DE LOS INSTITUTOS TERCIARIOS CON LA UNIVERSIDAD**

*Nota de opinión publicada en el diario La Nación de Buenos Aires (21 de diciembre de 1993).*

La Ley Federal de Educación (ley N°24.195) en el capítulo de educación superior establece la articulación o el pase de alumnos de los institutos terciarios o del profesorado a las universidades. Por la trascendencia del tema resulta pertinente transcribir su artículo 18°:

«La etapa profesional de grado no universitario se cumplirá en los institutos de formación docente o equivalentes y en institutos de formación técnica que otorgan títulos profesionales que estarán articulados horizontal y verticalmente con la universidad».

El presidente de la comisión de Educación de la Cámara de Diputados de la Nación, doctor Eduardo Amadeo, acaba de presentar un elaborado y muy consensuado proyecto de ley de educación superior que profundiza este tema. Dicho proyecto considera a la educación superior como un todo (universidades nacionales, provinciales y privadas, institutos superiores del profesorado o técnicos) e incluye la creación en el país de los colegios universitarios (los *community colleges* de los Estados Unidos). Según este proyecto y lo previsto por la legislación educativa vigente, todas estas instituciones podrán transferir alumnos a las universidades,

lo que es de aplicación a instituciones terciarias y universitarias, tanto oficiales como privadas.

Estamos ya, sin lugar a dudas, ante una transformación profunda de la educación superior argentina. Los alumnos podrán de ahora en más pasar de los institutos de profesorado u otras instituciones del nivel superior a las universidades, las que les reconocerán los cursos aprobados en ellos. Por supuesto que esto no será (ni debe ser) automático. Para que se cumpla, las instituciones tendrán que conciliar sus planes de estudios, el nivel de la docencia, la bibliografía y acreditar niveles y contenidos de calidad suficiente como para que los alumnos puedan ser transferidos de una a otra institución.

En este sentido es significativo el convenio aprobado hace pocos días por la Universidad Nacional del Centro de la Provincia de Buenos Aires. Según el documento, los alumnos que hayan cursado hasta el segundo año del Instituto Río Quequén, de Necochea, podrán acogerse a los beneficios de la transferencia e incorporarse al tercer año de la mencionada universidad. El convenio que reglamenta esta articulación y pases de alumnos pone el énfasis en los aspectos académicos que garantizan la calidad de los servicios educativos que se reconocen.

Con esta acción, la Universidad Nacional del Centro de la Provincia de Buenos Aires asume una actitud pionera dentro de este rumbo nuevo de la educación superior del país. Es la primera etapa de una política que se ha de extender a toda su zona y que sería deseable que imitaran otras universidades.

### **Primera etapa**

Lo antedicho abre perspectivas importantísimas para los más de 1.000 institutos terciarios con que cuenta el país y en los que estudian casi 300.000 alumnos (una cifra que hoy representa la tercera parte de la matrícula total del nivel superior).

La aplicación y ampliación de esta política hará que el sistema no universitario adquiera un papel muy importante en la transformación de la educación superior y provocará un crecimiento porcentualmente muy significativo de su matrícula. El dimensionamiento coherente de los institutos terciarios y su integración con las universidades será garantía de calidad y derivará en un mutuo progreso.

La actual distribución territorial de los institutos terciarios en todo el país consolidará el afincamiento de jóvenes en su zona tal cual lo hará en la ciudad de Necochea. Permitirá, por otra parte, retener a los jóvenes en sus hogares por dos años más y éstos llegarán a la universidad con los dos primeros años de su carrera, que son los de mayor deserción, cumplidos. En definitiva se transferirán alumnos de mayor edad y con parte de la carrera ya lograda, quienes tendrán seguramente una menor deserción que lo habitual en la universidad.

### **Mayor calidad**

Es evidente que los terciarios tendrán que aumentar su calidad, pues si no, no podrán articularse con las universidades al no acreditar un nivel académico suficiente. Es éste su mayor desafío.

Si se logra que el sistema funcione adecuadamente, las universidades llegarán a tener menos alumnos en los ciclos iniciales, hecho que redundará en una mejoría de su nivel y en un presupuesto mayor para aplicar a los alumnos regulares y a la investigación científica.

El proyecto de ley de educación superior antes mencionado prevé, además de la creación de colegios universitarios, la transformación de institutos terciarios en colegios universitarios. Tal circunstancia implica, obviamente, la readaptación de dichos institutos a las normas exigibles para los primeros.

El artículo 18° de la Ley de Federal de Educación se ha empezado a aplicar: esto significa una transformación muy importante de la educación superior y la ratificación de una política educativa que alentamos y en la que estamos comprometidos desde que propusimos nuestro Plan de Nuevas Universidades por primera vez en la Academia del Plata el 17 de noviembre de 1968.

*PS: El artículo 22° de la Ley de Educación Superior N° 24.521 contempla ahora la transformación de los profesorados y de los institutos superiores no universitarios en colegios universitarios.*



## TRANSICIÓN DE LA EDUCACIÓN SUPERIOR

*Trabajo presentado en la reunión de la Unión Industrial Argentina, la Fundación Carlos Pellegrini y el Manhattan Institute de Nueva York realizada en el salón Auditorio de la UIA (Buenos Aires, 6 de abril de 1995).*

La Argentina ha roto en los últimos tiempos el aislamiento generalizado en que se encontraba desde hacía 50 años. En este período se instauró en el mundo la revolución científico-tecnológica vigente que impulsa a la globalización. Es como si, finalmente, los argentinos hubiésemos aceptado que somos una parte de los 5.200 millones de hombres que habitan hoy el planeta Tierra.

En estos años de replanteo interior han ocurrido en el mundo muchos hechos significativos tales como la finalización de la guerra fría y el colapso del régimen comunista. La economía ha entrado en una globalización creciente tanto en el mercado de capitales como en las inversiones que las compañías internacionales hacen en los países emergentes. La globalización de la información y el transporte promueven e incrementan el diálogo de culturas y resaltan posiciones contrapuestas.

Dentro de este marco, que no sólo corresponde a nuestro país sino a muchos otros, estamos transitando por un reordenamiento de la economía nacional que apunta firmemente hacia el equilibrio fiscal y hacia el saneamiento y recuperación de la moneda.

La Argentina tiene un sistema educativo numéricamente muy importante que abarca a todos los niveles dentro de su extensa geografía. Este sistema adolece de defectos estructurales, puestos



de manifiesto en el Congreso Pedagógico Nacional y sentidos por la sociedad, los padres y los usuarios del mismo. El presupuesto educativo llega a ser casi un tercio de los presupuestos provinciales y las universidades nacionales reciben del presupuesto nacional más del uno por ciento del producto bruto interno.

En este marco se han promulgado la ley N°24.049, de transferencia de los servicios educativos a las provincias, y la N°24.195, la Ley Federal de Educación. Las mismas se refieren a y ordenan todos los niveles y servicios educativos, con excepción de las universidades. Las mencionadas leyes determinarán crecientemente la diversidad de las prestaciones y administración del servicio, provocando un impacto transformador indudable.

En los últimos años la Cámara de Diputados de la Nación ha comenzado con el análisis de numerosos proyectos de ley de educación superior. Tales iniciativas, al principio orientadas sólo hacia las universidades, rápidamente se extendieron para abarcar a toda la educación superior. Del análisis de la legislación en vías de aprobación uno puede preguntarse si ésta estará o no a la altura de los requerimientos transformadores de la universidad y de las leyes ya aprobadas o sólo será una ley que apunte a lo posible.

Los anteproyectos ven a las universidades nacionales, provinciales y privadas, por primera vez en la legislación argentina, como un todo, o sea un marco legal único con subcapítulos particulares para cada subsistema. En los proyectos de ley de educación superior de la diputada radical Angela Sureda y del diputado justicialista Eduardo Amadeo se fue más adelante y se incluyó, además de las universidades, a otras instituciones de educación superior como son los profesorados y los institutos superiores. Se agregó también la novedad para nuestro país de los colegios universitarios (*community colleges*), como parte y diversificación de la oferta de la educación superior. Finalmente, el Poder Ejecutivo envió su proyecto igualmente abarcativo pero sustancialmente inferior a los citados en cuanto a la explicitación de la diversificación de la oferta de instituciones.

Considero que el proyecto del Poder Ejecutivo que hoy, con enmiendas, tiene despacho del bloque justicialista de la Cámara de Diputados es sólo una ley universitaria con el título de "Ley de educación superior". Por otra parte, y avalando esta afirmación en cuanto a la visión política del tema, las estadísticas eficazmente actualizadas por el ministerio de Cultura y Educación abarcan hasta hoy sólo a las universidades y no a la educación superior como un todo.

La matrícula total de la educación superior, es del orden de un millón de alumnos. De éstos, 700.000 corresponden a las universidades, las que tienen desde 1983 ingreso irrestricto, y se incluyen en ese número los alumnos del Ciclo Básico Común de la Universidad de Buenos Aires. Los 300.000 alumnos restantes cursan en profesorado o institutos terciarios, los que han sido desatendidos y requieren una urgente modernización.

Acertadamente, se ha derogado una norma restrictiva que pesaba sobre la creación de universidades privadas y éstas han pasado de ser 23 en 1989 a 39 hoy, contando sólo las registradas por el Consejo de Rectores de Universidades Privadas (CRUP) —ya que existen otras aprobadas y no incorporadas al CRUP. Están en consideración numerosos pedidos para las que hoy hay normas de aprobación adecuadas. La Argentina tiene una demanda creciente de educación superior; el Plan de Nuevas Universidades realizado por nosotros expandió el número de universidades nacionales de las 8 existentes en 1970, a las 21 de 1973, y a las 33 de hoy.

La falta de una adecuada política de educación superior y de promoción de la educación superior no universitaria, y la lenta creación de los colegios universitarios desembocan en un fenómeno de todo o nada: así es como las demandas locales, reales y atendibles, resultan en creaciones inconvenientes de universidades.

En un país extenso como el nuestro, el ocupamiento territorial con instituciones de educación superior es una necesidad local. La creación de los colegios universitarios, instituciones que den educación superior, capacitación y actualización laboral y que sean capaces de articularse con las universidades —tal como lo prevé el artículo 18° de la Ley Federal de Educación—, es una solución pendiente. Por otra parte, si con el correr del tiempo estos colegios universitarios incorporan a ellos la investigación científica, se convertirán en universidades.

La opción de atender la matrícula de las carreras mayores y de promover la investigación científica en las universidades, diversificando la oferta de carreras cortas en los colegios universitarios, permitirá vía la transferencia de alumnos disponer en forma indirecta de mayores recursos para la investigación científica en la universidad, verdadera actividad diferencial de la misma.

Estas restricciones conceptuales al proyecto de ley de educación superior se pueden subsanar ya que el mismo no cuenta todavía con aprobación de ninguna de las cámaras legislativas, por eso éste resulta un aporte constructivo.

En materia de gobierno y administración de la universidad la ley sólo introduciría retoques menores dentro del inadecuado sistema vigente.

Otro aspecto que quisiera señalar con relación al proyecto de ley referido es la importante inclusión de los criterios de evaluación de las universidades. Lo hago con particular alegría, lo veo como parte de un aporte que hemos realizado con la Fundación Carlos Pellegrini y, posteriormente, con la Unión Industrial Argentina en sucesivas reuniones que dieron sustento a un documento recientemente publicado. Cuando hace años empezamos con este tema, parecía una utopía, pero hoy tiene una entidad e inercia propias; la evaluación ya es aceptada y han desaparecido muchas de las desconfianzas que se planteaban hacia ella.

El proyecto de ley de educación superior promueve la evaluación y avanza hacia su ejecución a través de la creación de una Comisión Nacional de Evaluación y Acreditación Universitaria, entidad elegida y financiada por el Estado. No comparto la idea de esta supraestructura; considero, en cambio, que el Ministerio de Cultura y Educación sólo tiene que garantizar y reconocer la calidad y la responsabilidad de las asociaciones de evaluación autónomas que se creen y sean aceptadas por las universidades.

Durante muchísimos años, el Gobierno nacional no ha podido fijar la política, ni prevenir, ni corregir desviaciones; por ello resulta difícil, para mí, que pueda evaluar eficazmente la calidad de un sistema universitario y de educación superior de grandes dimensiones, en creciente diversificación y extendido por todo el país. Por otro lado, igualmente estimo difícil —y también contradictorio— que en un programa nacional de descentralización educativa como el que surge de las leyes recientemente promulgadas se centralice la evaluación.

Señores, veo a la Argentina en un proceso de modernización profundo acompañando en esto a muchos países de América y Europa. Dentro de él aparece una legislación educativa transformadora: la Ley de Transferencias y de la Ley Federal de Educación.

En este contexto, y con una universidad inadecuadamente inserta en la demanda social moderna y con una educación superior no universitaria anticuada y en regresión, creo que el proyecto de ley de educación superior en debate no es suficientemente innovador: si se promulga tal cual está hoy, sólo será una ley efímera.

## **ANEXO DOCUMENTAL**



LA NACIÓN

Domingo 3 de julio de 1994

## **LA LEY DE EDUCACIÓN SUPERIOR**

Por Alberto C. Taquini (hijo)

El Poder Ejecutivo Nacional acaba de elevar al Parlamento un proyecto de ley de educación Superior que se supone tendrá pronto despacho en la Comisión de Educación de la Cámara de Diputados.

Existen, además, proyectos de otros diputados, entre ellos los del presidente de la comisión, Lic. Amadeo, y la vicepresidenta de la misma, diputada Sureda, y otro de W.Ceballos.

Con este material la Cámara podrá sancionar un proyecto abarcativo extrayendo lo positivo de cada uno.

Ha tomado estado público el fuerte diferendo existente entre algunos sectores y el proyecto ministerial, este artículo no pretende hacer una exégesis de él sino señalar algunos temas que a mi juicio pueden enriquecer la ley que se pretende.

En cuanto al gobierno de las universidades nacionales el proyecto sólo pretende mejorar lo existente, no va a la sustancia del problema, ni siquiera considera la inclusión de los profesores investigadores como un sector que tenga representación autónoma, como la que tienen ya los no docentes.

### **Abarcador**

Al igual que en los proyectos Amadeo y Sureda, el del Ejecutivo encara la educación superior abarcando a todas las universidades (nacionales, provinciales y privadas) y al sector no universitario (institutos superiores y profesorados), incluye, además, a los colegios universitarios.

Sin embargo, creo que el ministerio incluyó sin comprender en su real dimensión la importancia que, para la política universitaria, tiene esta idea abarcativa. Cuando publicamos nuestro libro sobre "Nuevas Universidades" (1), en 1971, incluimos este criterio de legislación universitaria integrada pero al igual que el Ministerio hoy, no avanzamos incluyendo al sector no universitario.

La articulación entre los terciarios y la universidad prevista en la ley de educación y la existencia de consenso generalizado

sobre la necesidad de crear colegios universitarios indican que la ley no sólo debe habilitar éstos sino promoverlos en procura de modernizar, ampliar, diversificar, descentralizar el sistema.

El sistema de educación no universitaria tiene hoy alrededor de un tercio de la matrícula del nivel, pero con una adecuada política los terciarios y los colegios universitarios crecerán notablemente y serán la transformación pendiente de la educación superior.

Por otra parte la mejor solución técnica para el ocupamiento territorial de departamentos, partidos y ciudades que aspiran a la educación superior.

Creo que afortunadamente hay acuerdo formal entre el ministro y los proyectos mencionados por lo que el texto puede ser fácilmente mejorado, ampliado y precisado.

De ocurrir ello redundará en la jerarquización indirecta de la investigación científica y de las carreras mayores en la Universidad.

### **Sistema de evaluación**

Los resultados de la encuesta educativa que se han conocido ratifican algunos déficit del sistema educativo que, a no dudar, son extensivos a las universidades.

La organización, la eficiencia y la eficacia universitaria se verán mejoradas a partir de un sistema de evaluación aplicado con criterios académicos y no políticos o sectarios, en tal sentido el proyecto del Ejecutivo es altamente ponderable ya que en el espíritu apunta a corregir esas necesidades.

Sin embargo uno puede preguntarse si el mecanismo elegido es el adecuado, me anticipo a señalar que no lo considero así.

Siendo el presidente de la Comisión de Investigaciones Científicas invité al Dr. Luis F. Leloir a una conferencia en un congreso que organizamos para promover la ciencia y la tecnología en el sistema educativo Leloir, tan parco en la tarea de política educativa como eficaz en el laboratorio, centró su breve relato en la calidad evaluada por el "Peer Review" (Juicio a los pares) (2), sistema universitario reconocido.

Tengo para mí que la estructura establecida en el proyecto del Ejecutivo no sólo no logrará una evaluación por razones académicas de excelencia y diversidad sino que politizará la tarea y generará una estructura ministerial sobredimensionada, costosa y con burocracia administrativa.

## **Descentralización**

El proyecto ve la evaluación como una tarea centralizada, en contraposición con lo establecido en la ley federal de educación que da marco regulativo y bajo cuyos principios la ley de educación superior debe promulgarse.

Habiendo casi finalizado la transferencia de los terciarios a las provincias la visión centralista de la evaluación del proyecto centraliza lo descentralizado.

Los terciarios y los colegios universitarios también tendrán que ser evaluados para que puedan lograr la transferencia de alumnos a las universidades prevista en la ley de educación.

Todo ello constituirá un sistema gigante que sería adecuado evaluar descentralizadamente.

## **Propuesta**

Creo importante corregir lo criticado: falta de visión integral de la educación superior y evaluación centralizada.

Por ello, ampliando el proyecto con las propuestas existentes en la Cámara de Diputados, haciendo que en vez de ser una ley universitaria sea realmente una ley de educación superior y, por otra parte, limitando al Ministerio a promover y reconocer asociaciones evaluadoras autónomas creadas por universidades o agencias calificadoras, que reconocidas por el mismo Ministerio tengan la tarea de evaluar en forma diversa, conforme a pautas universalmente aceptadas, mucho puede mejorar la ley.

Con la promoción de colegios universitarios y la modernización de los institutos terciarios se modificará la educación superior y se jerarquizará la investigación en la Universidad donde también se enseñarán mejor las carreras largas, con un adecuado y autónomo sistema de evaluación se contribuirá al proceso de perfeccionamiento institucional.

Con esta adaptación podremos convertir el proyecto del Ejecutivo en una legislación más moderna, un sistema más integrado y con instituciones capaces de perfeccionarse autónoma y objetivamente.

- (1) Nuevas universidades, para un nuevo país (Editorial Estrada, 1971).
- (2) Leloir L.F. Revista de Educación y Cultura, Min. E. y C. Prov. de Bs.As. N° 11980. Pag.25.



**Ley de Educación Superior (ley N° 24.521)  
Relación con los colegios universitarios**

**Creación**

*Artículo 22°: Las instituciones de nivel superior no universitario que se creen o transformen, o las jurisdicciones a las que ellas pertenezcan, que acuerden con una o más universidades del país mecanismos de acreditación de sus carreras o programas de formación y capacitación, podrán denominarse colegios universitarios.*

*Tales instituciones deberán estar estrechamente vinculadas a entidades de su zona de influencia y ofrecerán carreras cortas flexibles y/o a término, que faciliten la adquisición de competencias profesionales y hagan posible su inserción laboral y/o la continuación de los estudios en las universidades con las cuales hayan establecido acuerdos de articulación.*

Algunas consideraciones sobre el artículo 22°:

- a) Crea una nueva institución a la que denomina colegio universitario.
- b) No se necesita decreto u otra norma para la entrada en vigencia de los colegios universitarios. Induce a la transformación de institutos de educación superior, de forma que se conviertan en colegios universitarios. Señala también la manera para la creación y establece la denominación.
- c) Determina que la gestión de reconocimiento de un colegio universitario puede ser promovida por cualquier institución de educación superior no universitaria o por cualquiera de las jurisdicciones a la que éstas pertenezcan. Además, cualquier universidad puede crear un colegio universitario.
- d) Los colegios universitarios podran ser estatales o privados.
- e) Establece como criterio para la utilización de la denominación colegio universitario el del reconocimiento de la

- calidad, los planes de estudio, la acreditación y la transferencia de alumnos desde esta institución hacia cualquier universidad del país (nacional, provincial o privada).
- f) Delega en las universidades la facultad de acreditar a las instituciones no universitarias cuando éstas quieran ser colegios universitarios.
  - g) Es coincidente con la idea de descentralización, ya que impulsa a los colegios universitarios a interactuar con su zona en los aspectos que hacen a la formación y capacitación de la fuerza laboral local. Además, acreditarán a los estudiantes que deseen continuar sus estudios en las universidades.

### **Disposiciones preliminares**

*Artículo 1º: Están comprendidos dentro de la presente ley las instituciones de formación superior, sean universitarias o no universitarias, nacionales, provinciales o municipales, tanto estatales como privadas, todas las cuales forman parte del Sistema Educativo Nacional regulado por la ley 24.195.*

*Artículo 2º: El Estado, al que le cabe responsabilidad indelegable en la prestación del servicio de educación superior de carácter público, reconoce y garantiza el derecho a cumplir con ese nivel de la enseñanza a todos aquellos que quieran hacerlo y cuenten con la formación y capacidad requeridas.*

Estos dos artículos establecen claramente el alcance abarcativo de toda la educación superior, sin restringirla a la universidad.

### **Estructura y articulación**

*Artículo 5º: La Educación Superior está constituida por instituciones de educación superior no universitaria, sean de formación docente, humanística, social, técnico-profesional o artística, y por instituciones de educación universitaria, que comprende universidades e institutos universitarios.*

La aplicación del artículo 22° en este artículo habilita en la nómina de las instituciones de educación superior no universitaria a los colegios universitarios.

### Responsabilidad jurisdiccional

*Artículo 15°: Corresponde a las provincias y a la Municipalidad de la Ciudad de Buenos Aires el gobierno y organización de la educación superior no universitaria en sus respectivos ámbitos de competencia, así como dictar normas que regulen la creación, modificación y cese de instituciones de educación superior no universitaria y el establecimiento de las condiciones a que se ajustará su funcionamiento, todo ello en el marco de la ley 24.195, de lo que establece la presente y de los correspondientes acuerdos federales. Las jurisdicciones atenderán en particular las siguientes pautas:*

- a) *Estructurar los estudios con base a una organización curricular flexible y que facilite a sus egresados una salida laboral;*
- b) *Articular las carreras afines estableciendo en lo posible núcleo básicos comunes y regímenes flexibles de equivalencia y reconversión;*
- c) *Prever como parte de la formación la realización de residencias programadas, sistemas de alternancia u otras formas de prácticas supervisadas, que podrán desarrollarse en las mismas instituciones o en entidades o empresas públicas o privadas;*
- d) *Tender a ampliar gradualmente el margen de autonomía de gestión de las instituciones respectivas, dentro de los lineamientos de la política educativa jurisdiccional y federal;*
- e) *Prever que sus sistemas de estadística e información educativa incluyan un componente específico de educación superior, que facilite el conocimiento, evaluación y reajuste del respectivo subsistema;*
- f) *Establecer mecanismos de cooperación interinstitucional y de recíproca asistencia técnica y académica;*

- g) *Desarrollar modalidades regulares y sistemáticas de evaluación institucional, con arreglo a lo que estipula el artículo 25 de la presente ley.*

Algunas consideraciones sobre el artículo 15°:

- a) Este artículo está condicionado por la ley N°24.049 de transferencia de los servicios educativos a las provincias y a la Municipalidad de la Ciudad de Buenos Aires.
- b) Tal vez por la jurisdicción a la que corresponde la educación superior no universitaria es que no estén citados los colegios universitarios que se crean en el artículo 22° de la Ley de Educación Superior. Los que se crean a partir de las universidades están alcanzados por la autonomía de éstas.
- c) Impulsa para la educación superior no universitaria el criterio de autonomía, acercándola en esto a las universidades.
- d) Avanza operacionalmente en la implementación del artículo 18° de la Ley Federal de Educación en lo que hace a la articulación y transferencia de alumnos del subsistema no universitario al universitario. Se debe entender que la transferencia de alumnos debe ocurrir también de las universidades al sector no universitario.
- e) Impulsa los criterios de evaluación manteniendo su ámbito natural señalado en el artículo 25°. La generalización de ésta facilitará lo señalado en el punto anterior.

### **Financiamiento de la educación superior**

*Artículo 16°: El estado nacional podrá apoyar programas de educación superior no universitaria, que se caractericen por la singularidad de su oferta, por su sobresaliente nivel de excelencia, por su carácter experimental y/o por su incidencia total.*

*Artículo 61°: El Congreso Nacional debe disponer de la partida presupuestaria anual correspondiente al nivel de educación superior, de un porcentaje que será destinado a*

*becas y subsidios en ese nivel, otorgables por el Congreso de la Nación y ejecutables en base a lo dispuesto por el artículo 75, inciso 19 de la Constitución Nacional, por parte del Tesoro de la Nación.*

Algunas consideraciones sobre los artículos 16° y 61°:

- a) En virtud de la descentralización determinada por la ley N°24.049, los fondos que demande el apoyo de los programas encuadrados en el artículo 16° deberán ser otorgados a los institutos de educación superior no universitaria y colegios universitarios que califiquen.
- b) El artículo 61° pone al alumno de la educación superior en condiciones iguales: tanto aquellos de la educación universitaria como los de la no universitaria. Establece, por la igualdad constitucional citada en dicho artículo, becas para los alumnos de los colegios universitarios contemplados en la educación superior no universitaria.
- c) El artículo 61° habilita al Congreso de la Nación a otorgar subsidios a las instituciones de educación superior.
- d) Al referirse a la educación superior y no sólo a las universidades, el artículo 61° engloba a todas las instituciones como beneficiarias de la partida correspondiente de la ley de presupuesto; por ello no está limitada solamente a las universidades.

### **Artículos aplicables a los colegios universitarios**

*De la Ley de Educación Superior (ley N°24.521)*

Artículos: 1° (estructura); 2° (cobertura de servicio); 3° y 4° (fines y objetivos); 5°, 6°, 7°, 8°, 9° y 10° (estructura y articulación); 11°, 12°, 13° y 14° (derechos y obligaciones); 15° y 16° (responsabilidad jurisdiccional); 17°, 18°, 19°, 20°, 21° y 22° (instituciones de educación superior no universitaria); 23° y 24° (títulos y planes de estudio); 25°, 45°, 71° y 72° (evaluación); 61° (financiamiento estatal) y 83° (adecuación).

*De la Ley Federal de Educación (ley N°24.195)*

Artículos: 12° y 18° (articulación y diferencia); 53° (gobierno y administración) y 66° y 69° (adecuación a la normativa).



## **BIBLIOGRAFÍA**

La bibliografía utilizada en el libro puede consultarse en la sección documentos completos del dvd que lo acompaña.







**Dr. Alberto C. Taquini (hijo)**

Doctor en Medicina por la Universidad de Buenos Aires y doctor *honoris causa* por la Universidad Nacional de Córdoba, es miembro de la Academia Nacional de Educación y de la Academia del Plata S. J.

**TRAYECTORIA**

Fue miembro de la Carrera del Investigador Científico del CONICET, profesor titular con dedicación exclusiva de Fisiología Humana de la U.B.A., decano de la Facultad de Farmacia y Bioquímica de la Universidad de Buenos Aires, presidente de la Comisión de Investigaciones Científicas de la Provincia de Buenos Aires y jefe de gabinete de la Secretaría de Ciencia y Técnica de la Nación.

**OBRA**

Su obra política y educativa, contenida en el este volumen y en el dvd que lo acompaña, gira alrededor de dos ejes conceptuales: el *plan de creación de nuevas universidades* (1968) y el *plan de creación de colegios universitarios* (1989).

## Otros títulos publicados de la serie "Estudios"

- 1) Juan Carlos Agulla: Una nueva educación para una sociedad posible. 1995 (73 páginas).
- 2) Regina Elena Gibaja: El trabajo intelectual en la escuela. 1995 (86 páginas).
- 3) Marcelo Antonio Sobrevila: La educación técnica argentina. 1995 (111 páginas).
- 4) Ana María Eichelbaum de Babini: La medición de la educación de las unidades sociales. 1995 (100 páginas).
- 5) Fernando Storni, S. J.: Educación, democracia y trascendencia. 1995 (79 páginas).
- 6) Alberto C. Taquini (hijo): Colegios universitarios: Una estrategia para la educación superior. 1995 (123 páginas).
- 7) Héctor Félix Bravo: Una confrontación de relevancia: Derecho de huelga vs. derecho de aprender. 1996 (70 páginas).
- 8) Alfredo M. van Gelderen: La Ley Federal de Educación de la República Argentina. 1996 (90 páginas).
- 9) Mabel M. de Rosetti: La teoría de los polisistemas en el área educativa. 1995 (102 páginas).
- 10) Antonio F. Salonia: Descentralización educativa, participación y democracia: Escuela autónoma y ciudadanía responsable. 1996 (124 páginas).
- 11) José Luis Cantini: La autonomía y la autarquía de las universidades nacionales. 1997 (152 páginas).
- 12) Juan Carlos Agulla: La capacitación ocupacional en las políticas de empleo. 1996 (90 páginas).
- 13) Gregorio Weinberg: "Ilustración" y educación superior en Hispanoamérica. 1997 (100 páginas).
- 14) Élide L. de Gueventter: Historia para el futuro: Jóvenes en los últimos 25 años. 1997 (256 páginas).
- 15) Fernando Martínez Paz: Política educacional: Fundamentos y dimensiones. 1998 (96 páginas).
- 16) Gregorio Weinberg: Sarmiento, Bello, Mariátegui y otros ensayos. 1999 (162 páginas).
- 17) Alberto C. Taquini (hijo): La transformación de la educación superior argentina: De las nuevas universidades a los colegios universitarios. 2000 (357 páginas).
- 18) Marcelo Antonio Sobrevila: La formación del Ingeniero Profesional para el tiempo actual: Tesis de las ingenierías de base. 2000 (132 páginas).
- 19) Juan Carlos Agulla: La educación cuaternaria y la dirigencia. 2000 (96 páginas).
- 20) Ana Lucía Frega: Educar en creatividad. 2007 (102 páginas).
- 21) Jorge Reinaldo Vanossi: Legislación Educativa. Reflexiones y propuestas para su reforma. 2008 (202 páginas).
- 22) Horacio Reggini: Florencio de Basaldúa. Un vasco argentino. 2008 (252 páginas).

*“Nuevas universidades para un nuevo país fue el desafío. ¿De qué manera la sociedad y el aparato productivo sacarán provecho de un proceso político y cultural iniciado en 1971 y desarrollado hasta el presente?”*

Alberto C. Taquini (hijo)

Academia Nacional de Educación

ISBN 978-987-9145-25-8



9 789879 145258